

Art.Nr.

5906706901 / 5906707901

AusgabeNr.

5906706850

Rev.Nr.

20/01/2020



**schepach**



**FS3600**



**FS4700**

<b>DE</b>	<b>Fliesenschneidmaschine</b> Originalbetriebsanleitung	<b>6</b>
<b>GB</b>	<b>Tile-cutting machine</b> Translation from the original instruction manual	<b>18</b>
<b>FR</b>	<b>Coupe carrelage</b> Traduction des instructions d'origine	<b>28</b>
<b>CZ</b>	<b>Řezačka na dlažbu a obklady</b> Překlad originálního návodu k obsluze	<b>39</b>
<b>SI</b>	<b>Stroj za rezanje ploščic</b> Prevod originalnih navodil za uporabo	<b>49</b>
<b>NL</b>	<b>Tegelsnijmachine</b> Vertaling van originele gebruiksaanwijzing	<b>59</b>
<b>SK</b>	<b>Rezačka obkladačiek</b> Překlad originálu návodu na obsluhu	<b>70</b>
<b>PL</b>	<b>Maszyna do cięcia płytek</b> Przekład z oryginalną instrukcją obsługi	<b>80</b>

<b>HU</b>	<b>Csempevágó gép</b> Az eredeti használati utasítás fordítása	<b>91</b>
<b>EE</b>	<b>Plaadilõikamismasin</b> Tõlge Originaalkasutusjuhend	<b>101</b>
<b>LT</b>	<b>Plytelių pjovimo mašina</b> Vertimas originali naudojimo instrukcija	<b>111</b>
<b>LV</b>	<b>Flīžu griešanas mašīna</b> Tulkošana no oriģinālā lietošanas instrukcija	<b>121</b>
<b>BG</b>	<b>Машина за рязане на плочки</b> Превод от оригиналното ръководство	<b>131</b>
<b>FI</b>	<b>Kivi-/laattaleikkuri</b> Alkuperäisen käsikirjan kääntäminen	<b>142</b>
<b>HR</b>	<b>Stroj za rezanje pločica</b> Prijevod originalnog priručnika za uporabu	<b>152</b>
<b>NO</b>	<b>Flisekuttmaskin</b> Oversettelse av original-bruksanvisningen	<b>162</b>

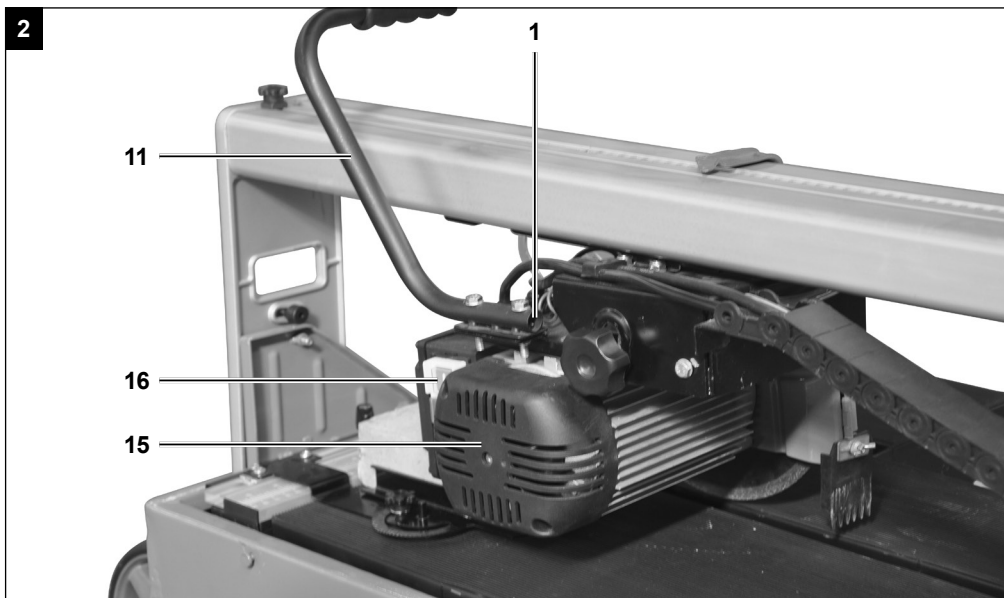
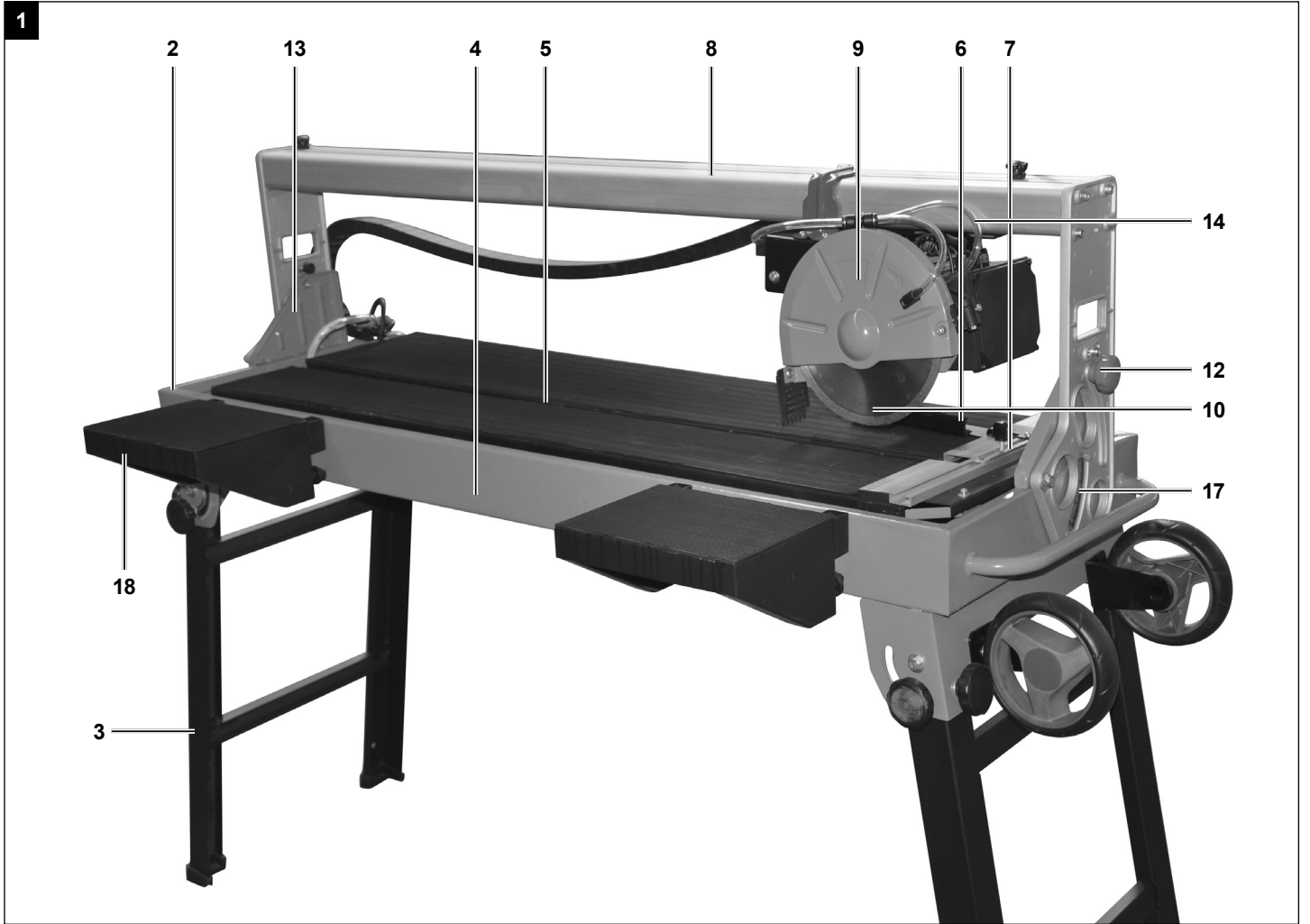

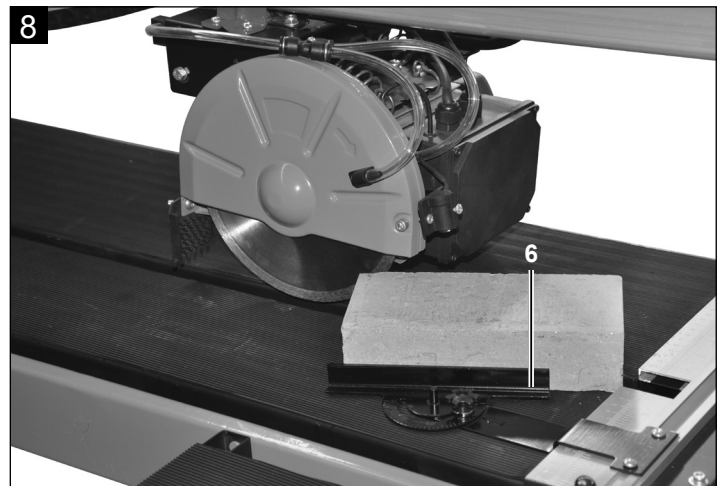
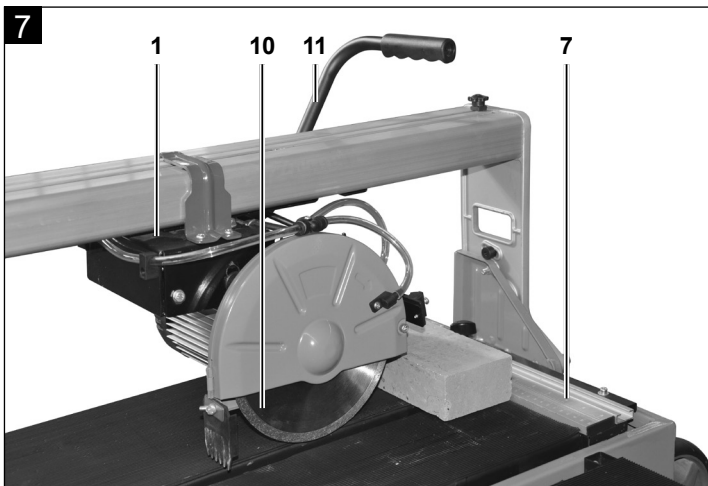
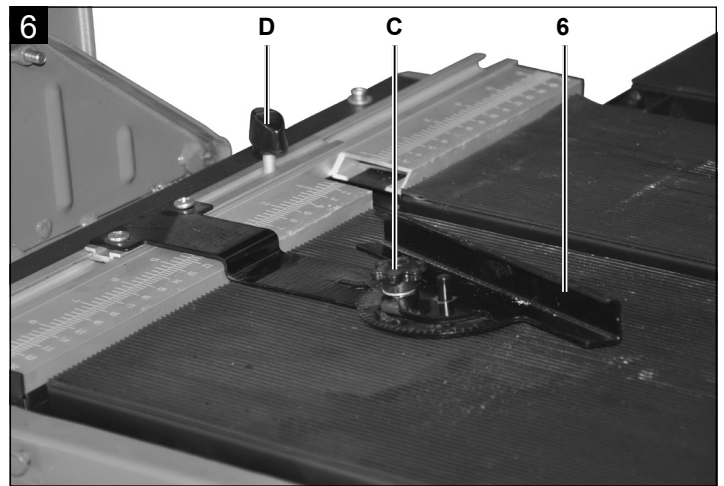
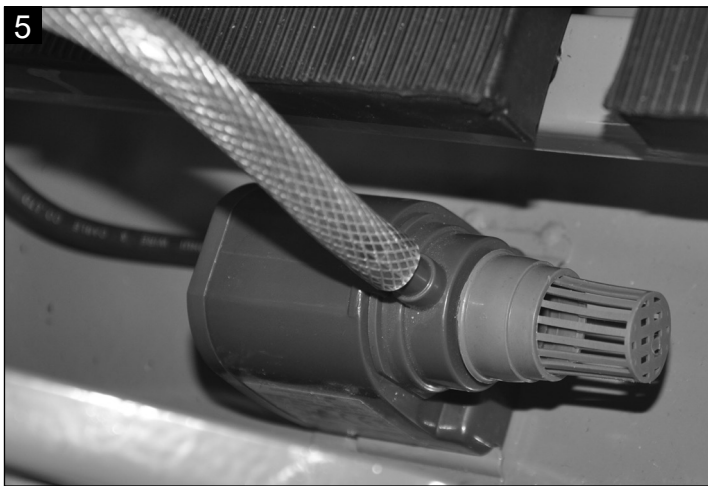
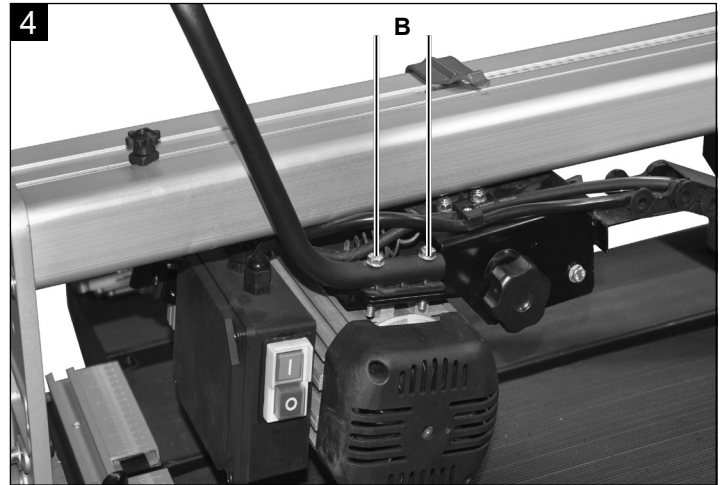
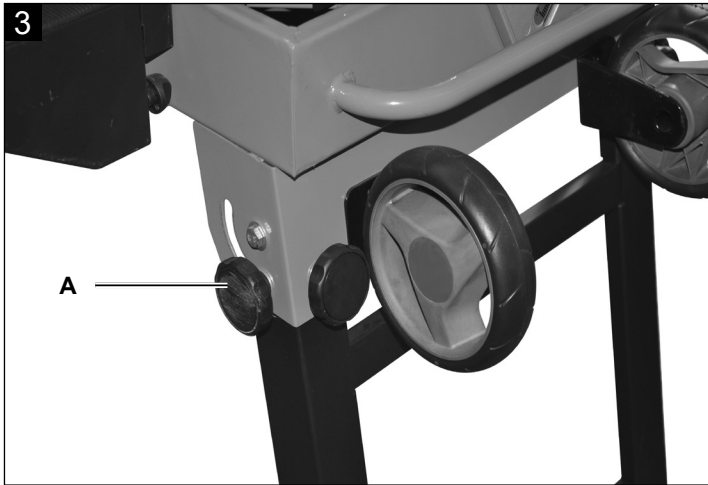

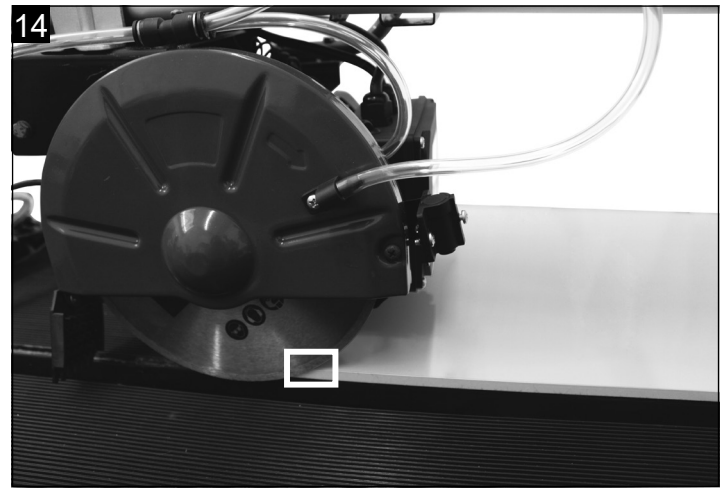
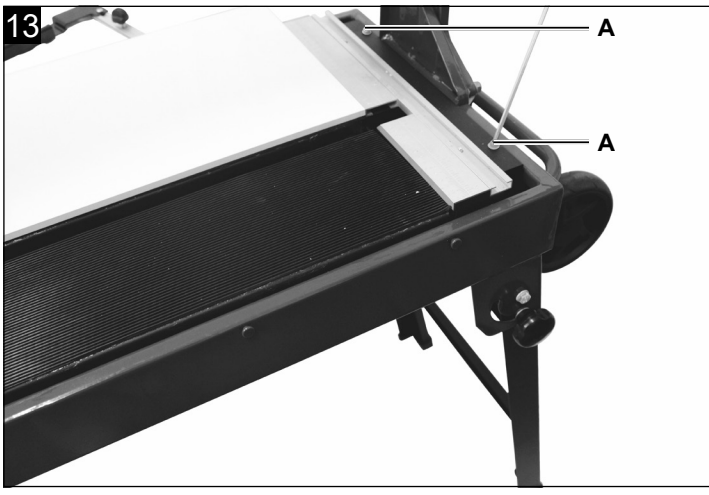
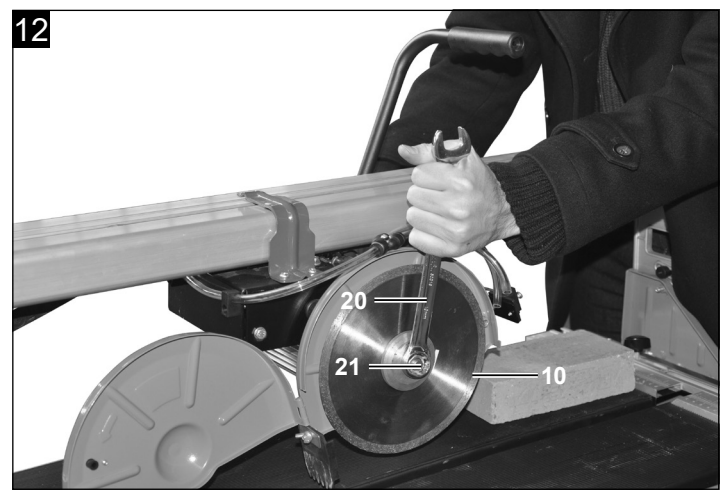
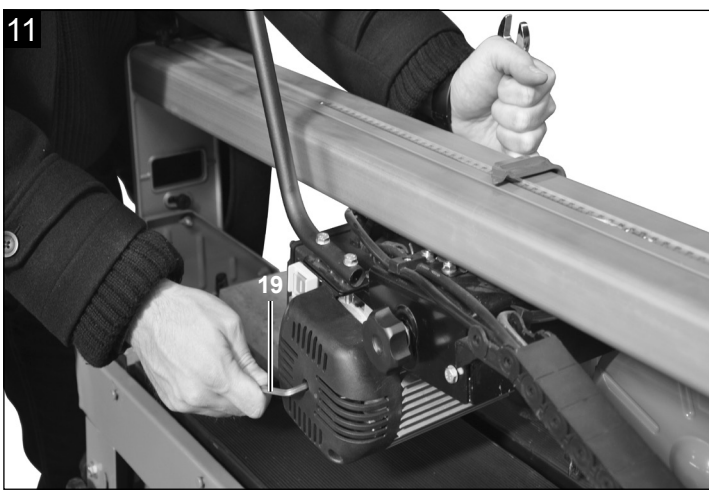
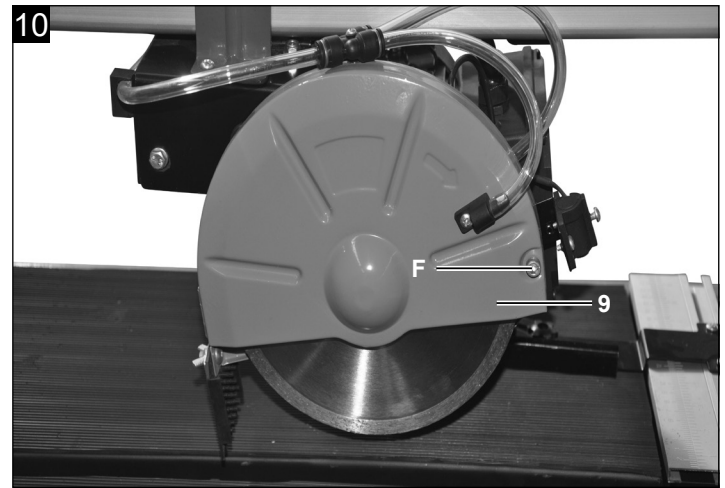
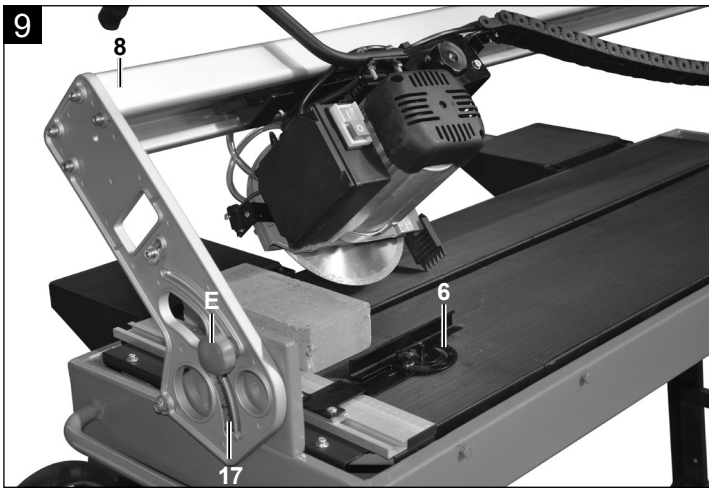

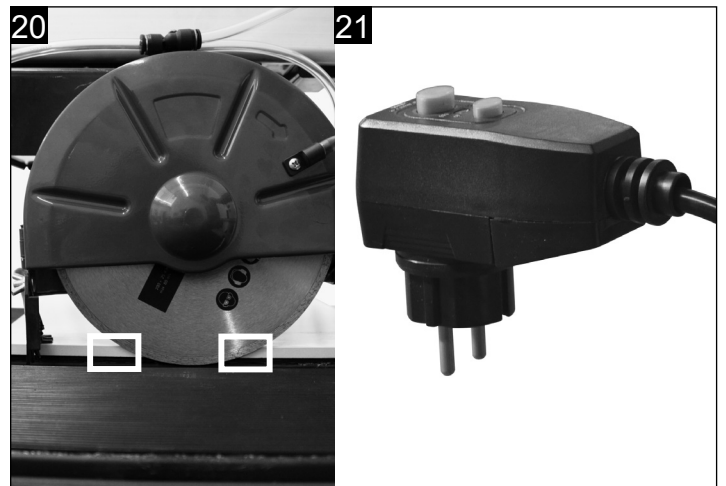
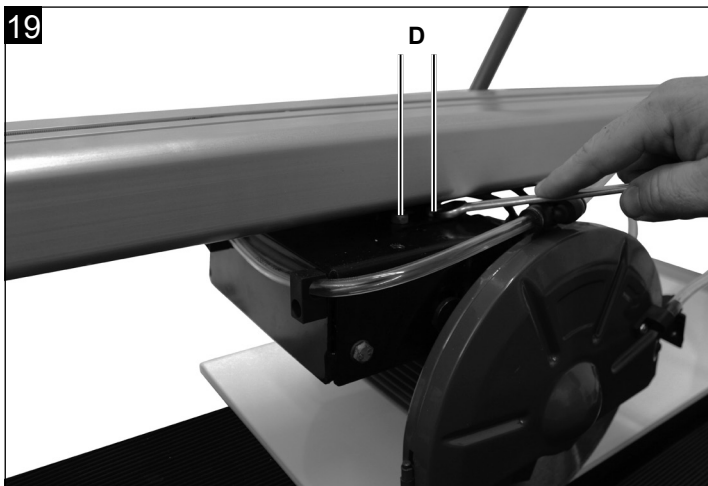
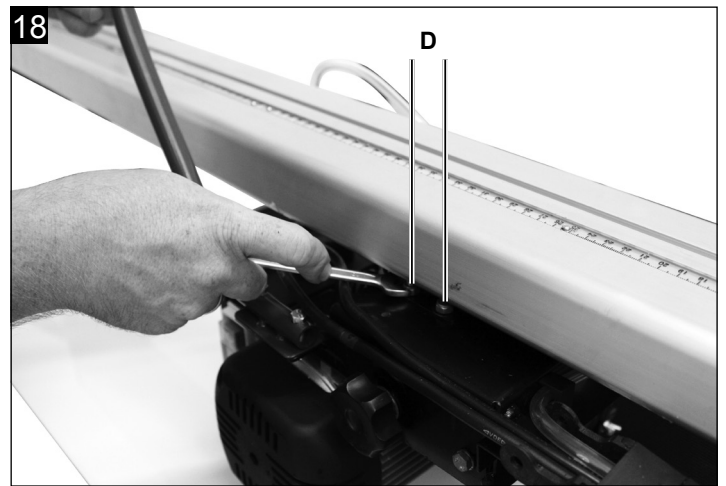
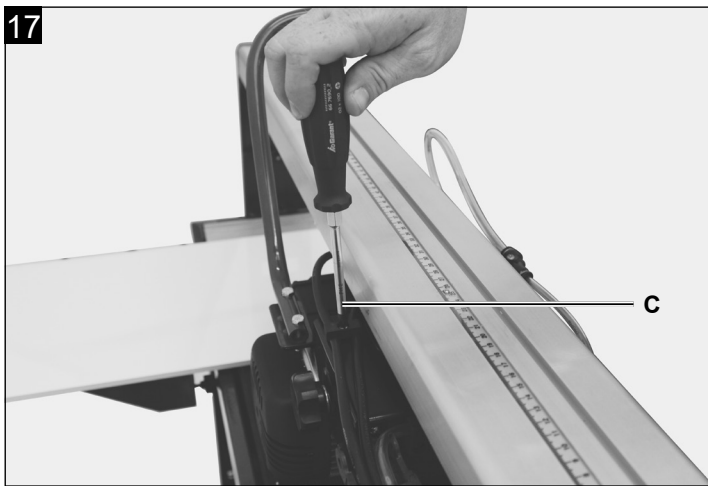
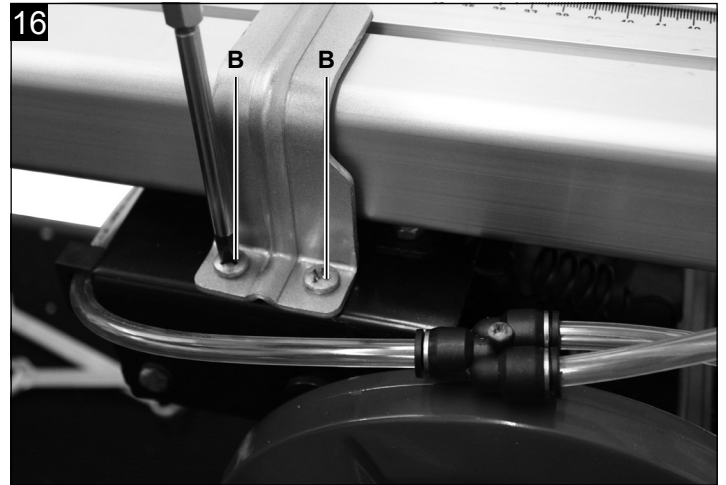
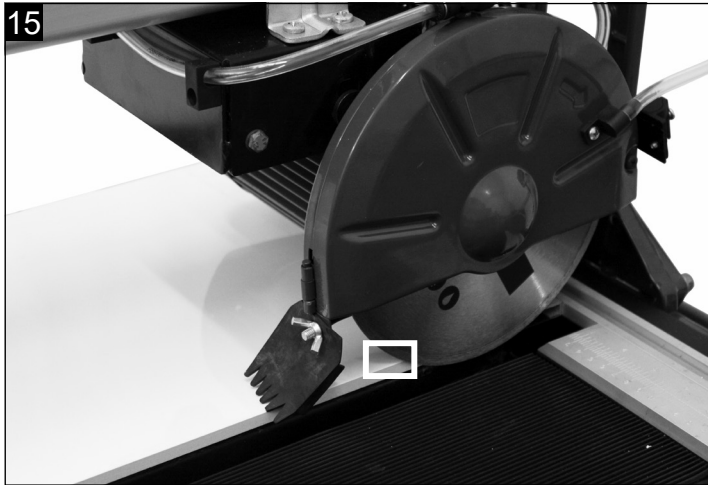

**Inhaltsverzeichnis:**
**Seite:**

1.	Einleitung.....	8
2.	Gerätebeschreibung .....	8
3.	Technische Daten .....	8
4.	Lieferumfang .....	9
5.	Auspacken.....	9
6.	Aufbau.....	9
7.	Sicherheitshinweise .....	9
8.	Zusätzliche Sicherheitshinweise.....	11
9.	Bestimmungsgemäße Verwendung.....	12
10.	Inbetriebnahme .....	12
11.	Reinigung .....	14
12.	Transport .....	15
13.	Lagerung .....	15
14.	Wartung.....	15
15.	Störungsabhilfe .....	15
16.	Entsorgung & Wiederverwertung.....	16

## Erklärung der Symbole auf dem Gerät

Die Verwendung von Symbolen in diesem Handbuch soll Ihre Aufmerksamkeit auf mögliche Risiken lenken. Die Sicherheitssymbole und Erklärungen, die diese begleiten, müssen genau verstanden werden. Die Warnungen selbst beseitigen keine Risiken und können korrekte Massnahmen zum Verhüten von Unfällen nicht ersetzen.

	<p>Warnung - Zur Verringerung des Verletzungsrisikos Bedienungsanleitung lesen</p>
	<p>Tragen Sie einen Gehörschutz. Die Einwirkung von Lärm kann Hörverlust bewirken.</p>
	<p>Tragen Sie eine Staubschutzmaske. Beim Bearbeiten von Holz und anderer Materialien kann gesundheitsschädlicher Staub entstehen. Asbesthaltiges Material darf nicht bearbeitet werden!</p>
	<p>Tragen Sie eine Schutzbrille. Während der Arbeit entstehende Funken oder aus dem Gerät heraustretende Splitter, Späne und Stäube können Sichtverlust bewirken.</p>
	<p>Tragen Sie Schutzhandschuhe.</p>
	<p>Achtung! Laserstrahlung! Nicht in den Strahl blicken. Laserklasse 2.</p>

## 1. Einleitung

### Hersteller:

scheppach  
 Fabrikation von Holzbearbeitungsmaschinen GmbH  
 Günzburger Straße 69  
 D-89335 Ichenhausen

### Verehrter Kunde

Wir wünschen Ihnen viel Freude und Erfolg beim Arbeiten mit Ihrem neuen Gerät.

### Hinweis:

Der Hersteller dieses Gerätes haftet nach dem geltenden Produkthaftungsgesetz nicht für Schäden, die an diesem Gerät oder durch dieses Gerät entstehen bei:

- unsachgemäßer Behandlung
- Nichtbeachtung der Bedienungsanweisung
- Reparaturen durch Dritte, nicht autorisierte Fachkräfte
- Einbau und Austausch von nicht originalen Ersatzteilen
- nicht bestimmungsgemäßer Verwendung
- Ausfällen der elektrischen Anlage bei Nichtbeachtung der elektrischen Vorschriften und VDE-Bestimmungen 0100, DIN 57113 / VDE 0113

### Beachten Sie:

Lesen Sie vor der Montage und vor Inbetriebnahme den gesamten Text der Bedienungsanleitung durch. Diese Bedienungsanleitung soll es Ihnen erleichtern, Ihr Gerät kennenzulernen und dessen bestimmungsgemäßen Einsatzmöglichkeiten zu nutzen.

Die Bedienungsanleitung enthält wichtige Hinweise, wie Sie mit dem Gerät sicher, fachgerecht und wirtschaftlich arbeiten, und wie Sie Gefahren vermeiden, Reparaturkosten sparen, Ausfallzeiten verringern und die Zuverlässigkeit und Lebensdauer des Gerätes erhöhen.

Zusätzlich zu den Sicherheitsbestimmungen dieser Bedienungsanleitung müssen Sie unbedingt die für den Betrieb des Gerätes geltenden Vorschriften Ihres Landes beachten.

Bewahren Sie die Bedienungsanleitung, in einer Plastikhülle geschützt vor Schmutz und Feuchtigkeit, bei dem Gerät auf. Sie muss von jeder Bedienungsperson vor Aufnahme der Arbeit gelesen und sorgfältig beachtet werden.

An dem Gerät dürfen nur Personen arbeiten, die im Gebrauch des Gerätes unterwiesen und über die damit verbundenen Gefahren unterrichtet sind. Das geforderte Mindestalter ist einzuhalten.

Neben den in dieser Bedienungsanleitung enthaltenen Sicherheitshinweisen und den besonderen Vorschriften Ihres Landes sind die für den Betrieb von baugleichen Maschinen allgemein anerkannten technischen Regeln zu beachten.

Wir übernehmen keine Haftung für Unfälle oder Schäden, die durch Nichtbeachten dieser Anleitung und den Sicherheitshinweisen entstehen.

## 2. Gerätebeschreibung

1. Maschinenkopf
2. Untergestellrahmen
3. Standfüße
4. Wasserwanne
5. Werkstückauflage
6. Querschneidlehre
7. Anschlagschiene
8. Führungsschiene
9. Trennscheibenschutz
10. Diamanttrennscheibe
11. Handgriff
12. Sterngriffschraube für Winkeleinstellung
13. Kühlwasserpumpe
14. Schlauch
15. Elektromotor
16. Ein-/Ausschalter
17. Winkelskala für Winkeleinstellung
18. Tischverbreiterung

## 3. Technische Daten

Baumaße L x B x H	1560 x 440 x 1140mm / 1845 x 440 x 1155mm
Schneidetisch	400 x 1290 / 400 x 1377 mm
Diamanttrennscheibe	200 / 230 mm
Wasser Füllmenge	30,0 l / 40,0 l
Gewicht	50 / 57 kg
Schnittlänge max.	920 / 1200 mm
Schnittlänge diagonal max	650 x 650 / 850 x 850 mm
Schnitthöhe 90° max.	36 / 40 mm
Schnitthöhe 45° max.	29 / 34 mm
Motor	230 V/50 Hz
Aufnahmeleistung	900 / 1200 W
Motordrehzahl	3000 1/min
Isolierstoffklasse	F
Schutzart	IP54

Technische Änderungen vorbehalten!

### Geräuschkennwerte

Das Geräusch am Arbeitsplatz kann 85 dB (A) überschreiten. In diesem Fall sind Schallschutzmaßnahmen für den Benutzer erforderlich (Gehörschutz tragen!).

### Lautstärke in dB

Schallleitungspegel  $L_{WA} = 86$  dB (A) Unsicherheit 3 dB (A)



Schalldruckpegel  $L_{pA} = 72$  dB (A) Unsicherheit 3 dB (A) nach DIN EN ISO 3744; EN ISO 11201

## 4. Lieferumfang

- Originalbetriebsanleitung
- Fliesenschneider
- Kühlwasserpumpe
- Winkelanschlag
- Tischverbreiterung
- 4 FüÙe
- Handgriff

## 5. Auspacken

- Öffnen Sie die Verpackung und nehmen Sie das Gerät vorsichtig heraus.
- Entfernen Sie das Verpackungsmaterial sowie Verpackungs- / und Transportsicherungen (falls vorhanden).
- Überprüfen Sie, ob der Lieferumfang vollständig ist.
- Kontrollieren Sie das Gerät und die Zubehörteile auf Transportschäden. Bei Beanstandungen muss sofort der Zubringer verständigt werden. Spätere Reklamationen werden nicht anerkannt.
- Bewahren Sie die Verpackung nach Möglichkeit bis zum Ablauf der Garantiezeit auf.
- Machen Sie sich vor dem Einsatz anhand der Bedienungsanleitung mit dem Gerät vertraut.
- Verwenden Sie bei Zubehör sowie Verschleiß- und Ersatzteilen nur Originalteile. Ersatzteile erhalten Sie bei Ihrem Fachhändler.
- Geben Sie bei Bestellungen unsere Artikelnummern sowie Typ und Baujahr des Gerätes an.

### ⚠ ACHTUNG!

**Gerät und Verpackungsmaterial sind kein Kinderspielzeug! Kinder dürfen nicht mit Kunststoffbeuteln, Folien und Kleinteilen spielen! Es besteht Verschluckungs- und Erstickungsgefahr!**

## 6. Aufbau

### Abb.3-5

Aus verpackungstechnischen Gründen ist Ihre Maschine nicht komplett montiert.

1. Nehmen Sie die Maschine aus der Verpackung und legen diese vorsichtig seitlich auf den Boden.
2. Lösen Sie leicht die Sterngriffschraube (A) und klappen Sie die StandfüÙe nach unten. Ziehen Sie die Sterngriffschraube wieder fest.(Abb. 3)
3. Stellen Sie die Maschine auf die FüÙe.
4. Montieren Sie den Handgriff mit 2 Sechskantschrauben (B) an das Motorgehäuse (Abb. 4).
5. Befestigen Sie die Kühlwasserpumpe (13) in der Wasserwanne (4) in der vorgesehenen Position

6. Befüllen Sie die Wasserwanne bis die Wasserpumpe vollständig mit Wasser bedeckt ist. Achten Sie darauf, dass der Ablauf sicher verschlossen ist.

## 7. Sicherheitshinweise

Das Arbeiten mit der Fliesenschneidmaschine kann gefährlich sein, wenn sichere und richtige Arbeitsverfahren nicht befolgt werden. Wenn die üblichen Sicherheitsmaßnahmen unbeachtet bleiben, kann dies zu Verletzungen der Bedienungsperson führen. Sicherheitsausrüstung wie Schutzvorrichtungen Schutzbrillen, Staubmasken und Gehörschutz können mögliche Verletzungsgefahren verringern. Der beste Schutz kann jedoch falsche Einschätzung, Sorglosigkeit oder Unachtsamkeit nicht wettmachen.

Verwenden Sie immer Ihren gesunden Menschenverstand und Vorsicht in der Werkstatt. Wenn sich ein Vorgang gefährlich anfühlt, versuchen Sie es nicht. Überlegen Sie eine alternative Vorgehensweise, die sich sicherer anfühlt. Denken Sie daran: Ihre körperliche Unversehrtheit ist Ihre persönliche Verantwortung. Diese Maschine wurde für bestimmte Arbeiten konzipiert.

Wir empfehlen dringend, die Maschine nicht zu verändern und sie nicht für Anwendungsbereiche einzusetzen, für die sie nicht konstruiert wurde. Wenn Sie sich nicht sicher sind, fragen Sie erst Ihren Händler, bevor Sie mit dem Produkt arbeiten.

**Warnung:** das Nichtbefolgen dieser Vorschriften kann zu ernsthaften Verletzungen führen.

1. Halten Sie Ihren Arbeitsbereich in Ordnung Unordnung im Arbeitsbereich ergibt Unfallgefahr.
2. Berücksichtigen Sie Umgebungseinflüsse Setzen Sie Elektrowerkzeuge nicht dem Regen aus. Benützen Sie Elektrowerkzeuge nicht in feuchter oder nasser Umgebung. Sorgen Sie für gute Beleuchtung. Benützen Sie Elektrowerkzeuge nicht in der Nähe von brennbaren Flüssigkeiten oder Gasen.
3. Schützen Sie sich vor elektrischem Schlag Vermeiden Sie Körperberührung mit geerdeten Teilen, zum Beispiel Rohren, Heizkörpern, Herden, Kühlschränken.
4. Halten Sie Kinder fern! Lassen Sie andere Personen nicht das Werkzeug oder Kabel berühren, halten Sie sie von Ihrem Arbeitsbereich fern.
5. Bewahren Sie Ihre Werkzeuge sicher auf Unbenutzte Werkzeuge sollten in trockenem, verschlossenem Raum und für Kinder nicht erreichbar aufbewahrt werden.
6. Überlasten Sie Ihre Werkzeuge nicht Sie arbeiten besser und sicherer im angegebenen Leistungsbereich.

7. Benützen Sie das richtige Werkzeug Verwenden Sie keine zu schwachen Werkzeuge oder Vorsatzgeräte für schwere Arbeiten. Benützen Sie Werkzeuge nicht für Zwecke und Arbeiten, wofür Sie nicht bestimmt sind; zum Beispiel benützen Sie keine Handkreissäge, um Bäume zu fällen oder Äste zu schneiden.
8. Tragen Sie geeignete Arbeitskleidung Tragen Sie keine weite Kleidung oder Schmuck. Sie können von beweglichen Teilen erfasst werden. Bei Arbeiten im Freien sind Gummihandschuhe und rutschfestes Schuhwerk empfehlenswert. Tragen Sie bei langen Haaren an Haarnetz.
9. Benützen Sie eine Schutzbrille Verwenden Sie eine Atemmaske bei stauberzeugenden Arbeiten.
10. Zweckentfremden Sie nicht das Kabel Tragen Sie das Werkzeug nicht am Kabel, und benützen Sie es nicht, um den Stecker aus der Steckdose zu ziehen. Schützen Sie das Kabel vor Hitze, Öl und scharfen Kanten.
11. Sichern Sie das Werkstück Benützen Sie Spannvorrichtungen oder einen Schraubstock, um das Werkstück festzuhalten. Es ist damit sicherer gehalten als mit ihrer Hand und ermöglicht die Bedienung der Maschine mit beiden Händen.
12. Überdehnen Sie nicht Ihren Standbereich Vermeiden Sie unnormale Körperhaltung. Sorgen Sie für sicheren Stand, und halten Sie jederzeit das Gleichgewicht.
13. Pflegen Sie Ihre Werkzeuge mit Sorgfalt Halten Sie Ihre Werkzeuge scharf und sauber, um gut und sicher zu arbeiten. Befolgen Sie die Wartungsvorschriften und die Hinweise für Werkzeugwechsel. Kontrollieren Sie regelmäßig den Stecker und das Kabel, und lassen Sie diese bei Beschädigung von einem anerkannten Fachmann erneuern. Kontrollieren Sie Verlängerungskabel regelmäßig und ersetzen Sie beschädigte. Halten Sie Handgriffe trocken und frei von Öl und Fett.
14. Ziehen Sie den Netzstecker Bei Nichtgebrauch, vor der Wartung und beim Werkzeugwechsel, wie zum Beispiel Sägeblatt, Bohrer und Maschinenwerkzeugen aller Art.
15. Lassen Sie keine Werkzeugschlüssel stecken Überprüfen Sie vor dem Einschalten, dass die Schlüssel und Einstellwerkzeuge entfernt sind.
16. Vermeiden Sie unbeabsichtigten Anlauf Tragen Sie keine an das Stromnetz angeschlossenen Werkzeuge mit dem Finger am Schalter. Vergewissern Sie sich, dass der Schalter beim Anschluss an das Stromnetz ausgeschaltet ist.
17. Verlängerungskabel im Freien Verwenden Sie im Freien nur dafür zugelassene und entsprechend gekennzeichnete Verlängerungskabel.
18. Seien Sie stets aufmerksam Beobachten Sie Ihre Arbeit. Gehen Sie vernünftig vor. Verwenden Sie das Werkzeug nicht, wenn Sie unkonzentriert sind.
19. Kontrollieren Sie Ihr Gerät auf Beschädigungen Vor weiterem Gebrauch des Werkzeugs die Schutzeinrichtungen oder leicht beschädigte Teile sorgfältig auf ihre einwandfreie und bestimmungsgemäße Funktion überprüfen. Überprüfen Sie, ob die Funktion beweglicher Teile in Ordnung ist, ob sie nicht klemmen oder ob Teile beschädigt sind. Sämtliche Teile müssen richtig montiert sein und alle Bedingungen des Gerätes zu gewährleisten. Beschädigte Schutzvorrichtungen und Teile sollen sachgemäß durch eine Kundendienstwerkstatt repariert oder ausgewechselt werden, soweit nichts anderes in den Betriebsanleitungen angegeben ist. Beschädigte Schalter müssen bei einer Kundendienstwerkstatt ersetzt werden. Benützen Sie keine Werkzeuge, bei denen sich der Schalter nicht ein- und ausschalten lässt.
20. Achtung! Zu Ihrer eigenen Sicherheit, benützen Sie nur Zubehör und Zusatzgeräte, die in der Bedienungsanleitung angegeben oder vom Werkzeug-Hersteller empfohlen oder angegeben werden. Der Gebrauch anderer als der in der Bedienungsanleitung oder im Katalog empfohlenen Einsatzwerkzeuge oder Zubehöre kann eine persönliche Verletzungsgefahr für Sie bedeuten.
21. Reparaturen nur vom Elektrofachmann Dieses Elektrowerkzeug entspricht den einschlägigen Sicherheitsbestimmungen. Reparaturen dürfen nur von einer Elektrofachkraft ausgeführt werden, andernfalls können Unfälle für den Betreiber entstehen.
22. Schließen Sie die Staubabsaug-Einrichtung an Wenn Vorrichtungen zum Anschluss von Staubabsauger Vorrichtungen vorhanden sind, überzeugen Sie sich, dass diese angeschlossen und benutzt werden.

**Warnung!** Dieses Elektrowerkzeug erzeugt während des Betriebs ein elektromagnetisches Feld. Dieses Feld kann unter bestimmten Umständen aktive oder passive medizinische Implantate beeinträchtigen. Um die Gefahr von ernsthaften oder tödlichen Verletzungen zu verringern, empfehlen wir Personen mit medizinischen Implantaten ihren Arzt und den Hersteller vom medizinischen Implantat zu konsultieren, bevor das Elektrowerkzeug bedient wird.



**Nicht in den Strahl blicken**  
**Laserklasse 2**



### **Schützen Sie sich und Ihre Umwelt durch geeignete Vorsichtsmaßnahmen vor Unfallgefahren!**

- Nicht direkt mit ungeschütztem Auge in den Laserstrahl blicken.
- Niemals direkt in den Strahlengang blicken.
- Den Laserstrahl nie auf reflektierende Flächen und Personen oder Tiere richten. Auch ein Laserstrahl mit geringer Leistung kann Schäden am Auge verursachen.
- Vorsicht - wenn andere als die hier angegebenen Verfahrensweisen ausgeführt werden, kann dies zu einer gefährlichen Strahlungsexposition führen.
- Lasermodul niemals öffnen. Es könnte unerwartet zu einer Strahlenexposition kommen.
- Wenn die Maschine längere Zeit nicht benutzt wird, sollten die Batterien entfernt werden.
- Der Laser darf nicht gegen einen Laser anderen Typs ausgetauscht werden.
- Reparaturen am Laser dürfen nur vom Hersteller des Lasers oder einem autorisierten Vertreter vorgenommen werden.

## **8. Zusätzliche Sicherheitshinweise**

Lesen Sie alle Anweisungen vor der Inbetriebnahme dieses Produktes!

### **Arbeitsplatz**

Um das Risiko von Verletzungen, Maschinenschäden, Feuer und Schock auszuschließen, vergewissern Sie sich, das Ihr Arbeitsplatz

- von Feuchtigkeit, Nässe und Regen geschützt ist,
- frei von entflammenden Gasen und Flüssigkeiten ist,
- sauber und leer ist,
- gut belüftet und beleuchtet ist.

### **Die Bedienungsperson**

Gesunder Menschenverstand und Vorsicht sind Faktoren, die nicht in eine Maschine eingebaut werden können. Diese Faktoren obliegen der Bedienungsperson. Bitte denken Sie daran:

Verhindern Sie Körperkontakt mit geerdeten Oberflächen wie Rohre oder Radiatoren.

Seien Sie wachsam. Arbeiten Sie nicht an der Maschine, wenn Sie müde sind.

Tragen Sie immer:

- ANSI- zugelassene Staubmasken.
- Sicherheitsbrille
- Gehörschutz.

Strecken Sie sich nicht über laufende Maschinen.

### **ZUSÄTZLICHE HINWEISE FÜR FEHLERSTROMSCHUTZSCHALTER**

Bitte beachten Sie die nachstehenden, wichtigen Hinweise zur Inbetriebnahme und Handhabung.

Achten Sie hierauf, auch wenn Sie dieses Produkt an Dritte weitergeben. Bewahren Sie deshalb diese Bedienungsanleitung zum Nachlesen auf.

### **SICHERHEITSHINWEISE!**

- Aus Sicherheits- und Zulassungsgründen (CE) ist das eigenmächtige Umbauen und/oder Verändern des Produktes nicht gestattet. Zerlegen Sie das Produkt niemals.
- Das Produkt ist nicht für Kinderhände geeignet. Kinder können die Gefahren, die im Umgang mit elektrischen Geräten bestehen, nicht einschätzen. Lassen Sie deshalb in Abwesenheit von Kindern besondere Vorsicht walten.
- Der Aufbau des Produkts entspricht der Schutzklasse 1. Als Spannungsquelle darf nur eine ordnungsgemäße Netzsteckdose mit Schutzleiter (230V~/50Hz) des öffentlichen Versorgungsnetzes verwendet werden.
- In gewerblichen Einrichtungen sind die Unfallverhütungsvorschriften des Verbandes der gewerblichen Berufsgenossenschaften für elektrische Anlagen und Betriebsmittel zu beachten.
- In Schulen, Ausbildungseinrichtungen, Hobby- und Selbsthilfwerkstätten ist das Betreiben des Produktes durch geschultes Personal verantwortlich zu überwachen.
- Gehen Sie vorsichtig mit dem Produkt um. Durch Stöße, Schläge oder dem Fall aus geringer Höhe wird es beschädigt.
- Verwenden Sie das Produkt niemals, wenn es von einem kalten in einen warmen Raumgebracht wird. Das dabei entstehende Kondenswasser kann unter Umständen das Produkt zerstören.
- Lassen Sie das Produkt zuerst auf Zimmertemperatur kommen, bevor Sie es mit der Netzspannung verbinden. Dies kann u. U. mehrere Stunden dauern.
- Fassen Sie das Produkt nicht mit feuchten oder nassen Händen an.
- Achten Sie darauf, dass die Isolierung des gesamten Produktes weder beschädigt noch zerstört ist.
- Wenn das Produkt längere Zeit nicht in Betrieb genommen wird, so trennen Sie es von der Netzspannung, ziehen Sie es aus der Steckdose.
- Vermeiden Sie folgende Umgebungsbedingungen am Aufstellungsort oder beim Transport:
  - Nässe oder zu hohe Luftfeuchtigkeit. Extreme Kälte oder Hitze. Staub oder brennbare Gase, Dämpfe oder Lösungsmittel. Starke Vibrationen.
- Starke Magnetfelder, wie in der Nähe von Maschinen oder Lautsprechern.

## 9. Bestimmungsgemäße Verwendung

### Die Maschine entspricht der gültigen EG Maschinenrichtlinie

- Vor Arbeitsaufnahme müssen sämtliche Schutz- und Sicherheitseinrichtungen an der Maschine montiert sein.
- Die Maschine ist zur Bedienung durch eine Person konzipiert. Die Bedienungsperson ist im Arbeitsbereich gegenüber Dritten verantwortlich.
- Alle Sicherheits- und Gefahrenhinweise an der Maschine beachten.
- Alle Sicherheits- und Gefahrenhinweise an der Maschine vollzählig in lesbarem Zustand halten.
- Die Maschine ist mit dem angebotenen Werkzeug und Zubehör ausschließlich zum Trennen von klein und mittelgroßen Fliesen (Kacheln, Keramik oder ähnlichem) konzipiert. Das Schneiden von Metall und Holz ist nicht erlaubt.
- Die Maximal- und Minimalabmessung der zu bearbeitenden Werkstücke nicht über-/unterschreiten.
- Maschine nur in technisch einwandfreiem Zustand sowie bestimmungsgemäß, sicherheits- und gefahrenbewußt unter Beachtung der Betriebsanleitung benutzen!
- Die Sicherheits-, Arbeits- und Wartungsvorschriften des Herstellers sowie die in den Technischen Daten angegebenen Abmessungen müssen eingehalten werden.
- Die zutreffenden Unfallverhütungsvorschriften und die sonstigen, allgemein anerkannten sicherheitstechnischen Regeln müssen beachtet werden.
- Die Maschine darf nur von Personen genutzt, gewartet oder repariert werden, die damit vertraut und über die Gefahren unterrichtet sind. Eigenmächtige Veränderungen an der Maschine schließen eine Haftung des Herstellers für daraus resultierende Schäden aus.
- Die Maschine darf nur mit Originalzubehör und Originalwerkzeugen des Herstellers genutzt werden.

### Restrisiken

Trotz bestimmungsgemäßer Verwendung können bestimmte Restrisikofaktoren nicht vollständig ausgeräumt werden. Bedingt durch Konstruktion und Aufbau der Maschine können folgende Punkte auftreten:

- Eingreifen in die laufende Diamanttrennscheibe.
- Berührung der Diamanttrennscheibe im nicht abgedeckten Bereich.
- Herausschleudern von Werkstücken und Werkstückteilen.
- Herausschleudern eines fehlerhaften Diamantaufsatzes der Trennscheibe.
- Gehörschäden bei Nichtverwendung des nötigen Gehörschutzes.
- Verletzungen des Auges bei Nichtverwendung des Augenschutzes

Bitte beachten Sie, dass unsere Geräte bestimmungsgemäß nicht für den gewerblichen, handwerklichen oder industriellen Einsatz konstruiert wurden. Wir übernehmen keine Gewährleistung, wenn das Gerät in Gewerbe-, Handwerks- oder Industriebetrieben sowie bei gleichzusetzenden Tätigkeiten eingesetzt wird.

Jeder darüber hinausgehende Gebrauch gilt als nicht bestimmungsgemäß. Für die daraus resultierenden Schäden haftet der Hersteller nicht; das Risiko dafür trägt allein der Benutzer.

## 10. Inbetriebnahme

### ⚠ ACHTUNG!

**Vor der Inbetriebnahme das Gerät unbedingt komplett montieren!**

Rissige Diamantscheiben auswechseln.

- Lernen Sie Ihre Maschine kennen. Machen Sie sich vertraut mit ihrer Anwendung und ihren Beschränkungen, aber auch mit den spezifischen potentiellen Gefahren.
- Überprüfen Sie die Maschine sorgfältig auf Schäden, um sicherzugehen, dass Sie die vorgesehene Leistung erbringen kann. Im Zweifelsfall sollte das betreffende Teil ausgetauscht werden.
- Vergewissern Sie sich, dass der Schalter auf AUS steht, bevor Sie den Stecker in die Steckdose stecken.
- Vergewissern Sie sich, dass die Maschine gereinigt und sachgemäß geschmiert wurde.
- Überprüfen Sie die Maschine vor Inbetriebnahme auf beschädigte Teile und stellen Sie fest, ob diese Teile fachgerecht funktionieren und ihre vorgesehene Funktion erfüllen.
- Überprüfen Sie die Ausrichtung aller beweglichen Teile, aller gebrochenen oder Befestigungsteile, und alle anderen Bedingungen, die den ordentlichen Betrieb beeinträchtigen könnten. Jedes beschädigte Teil sollte sofort durch einen Fachmann repariert oder ausgetauscht werden.
- Verwenden Sie die Maschine nicht, wenn sich ein Schalter nicht richtig ein- und ausschalten lässt.

### Ein/Ausschalter (Abb. 4)

Zum Einschalten auf „I“ des Ein-Ausschalters (16) drücken. Vor Beginn des Schneidevorgangs ist abzuwarten bis die Trennscheibe die max. Drehzahl erreicht und die Kühlwasserpumpe (13) das Wasser zur Trennscheibe befördert hat. Zum Ausschalten auf die „0“ des Schalters (16) drücken. (Abb. 4).

### Betrieb

- Maschine auf ebenen, rutschfesten Boden stellen.
- Prüfen Sie dass die Spannung auf dem Datenschild mit der vorhandenen Spannung übereinstimmt, danach erst den Stecker ans Stromnetz anschließen
- Vor dem Einschalten muss die Trennscheibe frei laufen können.

**Achtung:** Trennscheibe muss immer mit Wasser gekühlt werden.

**Achtung:** Trennscheibe läuft nach.

Trennscheibe nicht durch seitlichen Druck abbremsen.

- Bei normalem Gebrauch kann das Motorgehäuse heiß werden.
- Forcieren Sie die Maschine oder ein Zubehör nicht, um die Arbeit einer größeren Industriemaschine zu verrichten. Sie leistet einen besseren Job mit der Leistung, für die sie konstruiert wurde.
- Machen Sie alle Maschineneinstellungen bei ausgeschalteter Maschine.
- Lassen Sie die Maschine nie unbeaufsichtigt, solange sie läuft.
- Beim Abschalten verlassen Sie die Maschine erst, nachdem sie komplett stillsteht.
- Schalten Sie die Maschine immer aus, bevor Sie den Netzstecker ziehen.
- Ziehen Sie immer den Netzstecker. Ziehen Sie den Stecker nie am Kabel aus der Steckdose.
- Verwenden Sie keine Trennscheibe, die mit den spezifizierten Größen nicht übereinstimmt.
- Tragen Sie die Maschine nie am Kabel.

Wenn Sie nicht sicher sind, ob eine Arbeitsbedingung sicher oder unsicher ist, arbeiten Sie nicht mit der Maschine.

### 90° Schnitte (Abb. 6 - 7)

1. Sternschraube (C) lockern
2. Querschneidlehre (6) auf 90° stellen und Sternschraube (C) wieder festziehen.
3. Flügelschraube (D) anziehen um die Querschneidlehre (6) zu fixieren. (Abb.6)
4. Maschinenkopf (1) am Handgriff (11) nach hinten schieben.
5. Fliese an die Anschlagsschiene (7) an die Querschneidlehre anlegen.
6. Drücken Sie den Maschinenkopf (1) über den Handgriff (11) auf die gewünschte Schnitttiefe und fixieren den Maschinenkopf wieder.
7. Fliesenschneider einschalten. Achtung: Abwarten, bis das Kühlwasser die Trennscheibe (10) erreicht hat.
8. Maschinenkopf (1) langsam und gleichmäßig am Handgriff (11) nach vorne durch die Fliese ziehen.
9. Nach Schnittende den Fliesenschneider wieder ausschalten.

### 45° Diagonalschnitt (Abb. 8)

1. Winkelanschlag (6) auf 45° einstellen
2. Schnitt wie oben erklärt durchführen.

### 45° Längsschnitt, (Abb. 9)

1. Sterngriffschraube (E) beidseitig lockern
2. Führungsschiene (8) nach links auf 45° der Winkelskala (17) neigen.
3. Sterngriffschraube (E) wieder festziehen.
4. Schnitt wie erklärt, durchführen.

### Diamanttrennscheibe wechseln (Abb. 10 - 12)

#### Achtung! Netzstecker ziehen

1. Die Schraube (F) lösen und Trennscheibenschutz (9) abnehmen.(Abb.10)
2. Innensechskantschlüssel (19) an der Motorwelle ansetzen und halten.
3. Mit dem Schraubenschlüssel (20) die Flanschmutter in Laufrichtung der Trennscheibe (10) lösen. (Linksgewinde)
4. Außenflansche (21) und Trennscheibe (10) abnehmen.
5. Aufnahme flansch vor der Montage der neuen Trennscheibe sorgfältig reinigen.
6. Die neue Trennscheibe in umgekehrter Reihenfolge wieder einsetzen und festziehen.
7. **Achtung:** Laufrichtung der Trennscheibe beachten!
8. Trennscheibenschutz (9) wieder montieren.

### Einstellung der Parallelität der Diamanttrennscheibe (Abb. 13 - 15)

Wenn der Schnitt nicht gerade verläuft oder die Fliese entlang der Schnittlinie bricht, muss die Parallelität der Diamanttrennscheibe eingestellt werden.

1. Zu Beginn muss die Anschlagsschiene rechtwinklig zur Führungsschiene eingestellt werden. Dazu lösen Sie die beiden Innensechskantschrauben (A) der Anschlagsschiene und richten Sie diese mit einem großen rechten Winkel oder einer großen Fliese rechtwinklig aus.
2. Hierzu muss die Diamanttrennscheibe auf kompletter Länge entlang der Kante des Winkels oder der Fliese verlaufen. Ziehen Sie danach die beiden Innensechskantschrauben (A) der Anschlagsschiene wieder fest.
3. Demontieren Sie den Längenanzeiger, indem Sie die beiden Kreuzschlitzschrauben (B) entfernen. (Abb. 16)
4. Demontieren Sie die Kabelfixierung (C). (Abb. 17)
5. Lösen Sie je zwei Sechskantmuttern (D) der Sägeeinheit auf jeder Seiten leicht. (Abb. 18, 19)
6. Nun kann die komplette Sägeeinheit mit Diamanttrennscheibe mit Hilfe eines rechten Winkels oder einer großen Fliese zur Anschlagsschiene ausgerichtet werden. (Abb. 20)

- Ziehen Sie die Sechskantmuttern der Sägeeinheit wieder fest an und montieren Sie wieder alle Maschinenteile. Kontrollieren Sie die Parallelität und führen einen Probeschnitt durch.

Sollte der Probeschnitt noch nicht zufriedenstellend sein, führen Sie Punkt 1-6 erneut aus.

### Elektrischer Anschluss

Elektrische Anschlussleitungen regelmäßig auf Schäden überprüfen. Achten Sie darauf, dass beim Überprüfen die Anschlussleitung nicht am Stromnetz hängt.

Elektrische Anschlussleitungen müssen den einschlägigen VDE- und DIN-Bestimmungen entsprechen. Verwenden Sie nur Anschlussleitungen mit Kennzeichnung H 07 RN.

Ein Aufdruck der Typenbezeichnung auf der Anschlussleitung ist Vorschrift.

### Schadhafte Elektro-Anschlussleitungen

An elektrischen Anschlussleitungen entstehen oft Isolationsschäden. Ursachen sind:

- Druckstellen, wenn Anschlussleitungen durch Fenster oder Türspalten geführt werden.
- Knickstellen, durch unsachgemäße Befestigung oder Führung der Anschlussleitungen.
- Schnittstellen durch Überfahren der Anschlussleitungen.
- Isolationsschäden durch Herausreißen aus der Wandsteckdose.
- Risse durch Alterung der Isolation.

Solche schadhafte Elektro-Anschlussleitungen dürfen nicht verwendet werden und sind auf Grund der Isolationsschäden lebensgefährlich!

### Wechselstrommotor 230 V/ 50 Hz

- Netzspannung 230 Volt / 50 Hz.
- Netzanschluss und Verlängerungsleitung müssen 3-adrig sein = P + N + SL. - (1/N/PE).
- Verlängerungsleitungen müssen einen Mindestquerschnitt von 1,5 mm<sup>2</sup> aufweisen.
- Der Netzanschluss wird mit maximal 16 A abgesichert.

### Inbetriebnahme des Fehlerstromschutzschalters:

- Die Funktion sollte vor jeder Inbetriebnahme und in regelmäßigen Intervallen (mind. 1x pro Woche) geprüft werden.
- Sollte der Fehlerstromschutzschalter bei dieser Prüfung nicht ordnungsgemäß ausschalten, besteht kein Personenschutz! Das Gerät muss dann umgehend ausgetauscht werden!

- Bei Schäden, die durch Nichtbeachten dieser Bedienungsanleitung verursacht wurden, erlischt der Garantieanspruch. Für Folgeschäden übernehmen wir keine Haftung.
- Überprüfen Sie vor jedem Gebrauch das Produkt auf Beschädigungen! Falls Sie Beschädigungen feststellen, darf das Produkt nicht an die Netzspannung angeschlossen werden!
- Nach Betätigen der orangenen Reset-Taste ist das Gerät betriebsbereit. Vor dem Betrieb bitte die Auslösung über die rote Test-Taste prüfen (wie in "Betrieb" beschrieben).
- Stecken Sie den Fehlerstromschutzschalter in die Steckdose.
- Drücken Sie die orange Reset-Taste.
- Für die Betriebsbereitschaft erscheint im Fenster ein rotes Symbol.
- Drücken Sie die rote Test-Taste. Hierbei wird ein Fehlerstrom simuliert.
- Bei ordnungsgemäßer Funktion trennt der Schutzschalter den Verbraucher vom Netz. Dies wird im Fenster durch Erlöschen des roten Symbols angezeigt.
- Nur bei ordnungsgemäßer Funktion besteht der Schutz für Mensch und Tier.
- Für den Betrieb muss die Reset-Taste erneut gedrückt werden.
- Nun kann der Verbraucher eingesteckt werden.

### Technische Daten:

Auslösefehlerstrom: < 30 mA

Stromversorgung: 230V~/50Hz

Belastbarkeit: 16A (3680W)

Polzahl: 2-polig geschaltet

Vorsicherung: 16 A

Schutzart: IP54

Abmessungen: 126x50x88mm

### BESTIMMUNGSGEMÄSSE VERWENDUNG!

Der ortsveränderliche Fehlerstromschutzschalter mit Nullspannungsauslöser ist für die Nassschleifmaschine und ähnliche elektrische Verbraucher im Haushalt konzipiert.

Er wird einfach zwischen der Netzversorgung und Verbraucher angeschlossen und bietet somit einen optimalen Schutz vor Berührung von spannungsführenden Teilen und Wiederanlauf der Maschine nach Spannungswiederkehr.

Maschine immer mit dem mitgeliefertem Fehlerstrom-Schutzschalter betreiben.

## 11. Reinigung

### Achtung! Netzstecker ziehen.

Die Maschine nach dem Arbeitsende säubern.

## 12. Transport

### Achtung! Netzstecker ziehen

Zum Transport der Maschine den Maschinenkopf nach vorne stellen, und über die Einstellanschläge fixieren.

## 13. Lagerung

Lagern Sie das Gerät und dessen Zubehör an einem dunklen, trockenen und frostfreien sowie für Kinder unzugänglichen Ort. Die optimale Lagertemperatur liegt zwischen 5 und 30 °C.

Bewahren Sie das Elektrowerkzeug in der Originalverpackung auf.

Decken Sie das Elektrowerkzeug ab, um es vor Staub oder Feuchtigkeit zu schützen. Bewahren Sie die Bedienungsanleitung bei dem Elektrowerkzeug auf.

## 14. Wartung

### Achtung! Netzstecker ziehen.

- Abgenutzte Trennscheiben austauschen.
- Beschädigte Schutzeinrichtung austauschen
- Staub und Verschmutzung sind regelmäßig von der Maschine zu entfernen. Die Reinigung ist am besten mit einem Lappen oder Pinsel durchzuführen.

## 15. Störungsabhilfe

Die folgende Tabelle zeigt Fehlersymptome auf und beschreibt wie sie Abhilfe schaffen können, wenn Ihre Maschine einmal nicht richtig arbeitet. Wenn Sie das Problem damit nicht lokalisieren und beseitigen können, wenden Sie sich an Ihre Service-Werkstatt.

Störung	Mögliche Ursache	Abhilfe
Diamanttrennscheibe löst sich nach dem Abschalten des Motors.	Befestigungsmutter zu leicht angezogen	Befestigungsmutter anziehen
Motor läuft nicht an	Ausfall Netzsicherung	Netzsicherung prüfen
	Verlängerungsleitung defekt	Verlängerungsleitung tauschen
	Anschlüsse am Motor oder Schalter nicht in Ordnung	von Elektrokraft prüfen lassen
	Motor oder Schalter defekt	von Elektrokraft prüfen lassen
Motor bringt keine Leistung	Querschnitt der Verlängerungsleitung nicht ausreichend	siehe Elektrischer Anschluss, die Sicherung spricht an
	Überlastung	Werkzeug prüfen

- Alle beweglichen Teile sind in periodischen Zeitabständen nachzuschmieren.
- Benutzen Sie zur Reinigung des Kunststoffes keine ätzenden Mittel. In den meisten Fällen reicht ein feuchtes Tuch.
- Die Wanne (4) und Kühlmittelpumpe (13) ist regelmäßig von Verschmutzungen zu reinigen, da ansonsten die Pumpe oder Leitungen verstopft und die Kühlung der Diamanttrennscheibe (10) nicht gewährleistet ist.

### Service-Informationen

Es ist zu beachten, dass bei diesem Produkt folgende Teile einem gebrauchsgemäßen oder natürlichen Verschleiß unterliegen bzw. folgende Teile als Verbrauchsmaterialien benötigt werden.

**Verschleißteile\*:** Trennscheibe, Kohlebürste, Tisch- und Schneidekopfführungen

\* nicht zwingend im Lieferumfang enthalten!

### Ersatzteilbestellung

Bei der Ersatzteilbestellung sollten folgende Angaben gemacht werden:

- Typ des Gerätes
- Artikelnummer des Gerätes
- Ident- Nummer des Gerätes
- Ersatzteil- Nummer des erforderlichen Ersatzteils.

## 16. Entsorgung & Wiederverwertung

Das Gerät befindet sich in einer Verpackung um Transportschäden zu verhindern. Diese Verpackung ist Rohstoff und ist somit wieder verwendbar oder kann dem Rohstoffkreislauf zurückgeführt werden. Das Gerät und dessen Zubehör bestehen aus verschiedenen Materialien, wie z.B. Metall und Kunststoffe. Führen Sie defekte Bauteile der Sondermüllentsorgung zu. Fragen Sie im Fachgeschäft oder in der Gemeindeverwaltung nach!

### Altgeräte dürfen nicht in den Hausmüll!



Dieses Symbol weist darauf hin, dass dieses Produkt gemäß Richtlinie über Elektro- und Elektronik-Altgeräte (2012/19/EU) und nationalen Gesetzen nicht über den Hausmüll entsorgt werden darf. Dieses Produkt muss bei einer dafür vorgesehenen Sammelstelle abgegeben werden. Dies kann z. B. durch Rückgabe beim Kauf eines ähnlichen Produkts oder durch Abgabe bei einer autorisierten Sammelstelle für die Wiederaufbereitung von Elektro- und Elektronik-Altgeräten geschehen. Der unsachgemäße Umgang mit Altgeräten kann aufgrund potentiell gefährlicher Stoffe, die häufig in Elektro- und Elektronik-Altgeräten enthalten sind, negative Auswirkungen auf die Umwelt und die menschliche Gesundheit haben. Durch die sachgemäße Entsorgung dieses Produkts tragen Sie außerdem zu einer effektiven Nutzung natürlicher Ressourcen bei. Informationen zu Sammelstellen für Altgeräte erhalten Sie bei Ihrer Stadtverwaltung, dem öffentlich-rechtlichen Entsorgungsträger, einer autorisierten Stelle für die Entsorgung von Elektro- und Elektronik-Altgeräten oder Ihrer Müllabfuhr.



# Garantiebedingungen

Revisionsdatum 20. Januar 2020, 10:11 AM

**Sehr geehrte Kundin, sehr geehrter Kunde,**

unsere Produkte unterliegen einer strengen Qualitätskontrolle. Sollte ein Gerät dennoch nicht einwandfrei funktionieren, bedauern wir dies sehr und bitten Sie, sich an unseren Servicedienst unter der unten angegebenen Adresse zu wenden. Gerne stehen wir Ihnen auch telefonisch über die Servicrufnummer zur Verfügung. Die nachfolgenden Hinweise sollen Ihnen für eine problemlose Bearbeitung und Regulierung im Schadensfall dienen.

**Für die Geltendmachung von Garantieansprüchen - innerhalb Deutschland - gilt folgendes:**

1. **Diese Garantiebedingungen** regeln unsere zusätzlichen Hersteller-Garantieleistungen für Käufer (private Endverbraucher) von Neugeräten. Die gesetzlichen Gewährleistungsansprüche werden von dieser Garantie nicht berührt. Für diese ist der Händler zuständig, bei dem Sie das Produkt erworben haben.
  2. **Die Garantieleistung** erstreckt sich ausschließlich auf Mängel an einem von Ihnen erworbenen neuen Gerät, die auf einem Material- oder Herstellungsfehler beruhen und ist - nach unserer Wahl - auf die unentgeltliche Reparatur solcher Mängel oder den Austausch des Gerätes beschränkt (ggf. auch Austausch mit einem Nachfolgemodell). Ersetzte Geräte oder Teile gehen in unser Eigentum über. Bitte beachten Sie, dass unsere Geräte bestimmungsgemäß nicht für den gewerblichen, handwerklichen oder beruflichen Einsatz konstruiert wurden. Ein Garantiefall kommt daher nicht zustande, wenn das Gerät innerhalb der Garantiezeit in Gewerbe-, Handwerks- oder Industriebetrieben verwendet wurde oder einer gleichzusetzenden Beanspruchung ausgesetzt war.
  3. **Von unseren Garantieleistungen ausgenommen sind:**
    - Schäden am Gerät, die durch Nichtbeachtung der Montageanleitung, nicht fachgerechte Installation, Nichtbeachtung der Bedienungsanleitung (z.B. Anschluss an eine falsche Netzspannung oder Stromart) bzw. der Wartungs- und Sicherheitsbestimmungen oder durch Einsatz des Geräts unter ungeeigneten Umweltbedingungen sowie durch mangelnde Pflege und Wartung entstanden sind.
    - Schäden am Gerät, die durch missbräuchliche oder unsachgemäße Anwendungen (wie z.B. Überlastung des Gerätes oder Verwendung von nicht zugelassenen Werkzeugen bzw. Zubehör), Eindringen von Fremdkörpern in das Gerät (wie z.B. Sand, Steine oder Staub), Transportschäden, Gewaltanwendung oder Fremdeinwirkungen (wie z. B. Schäden durch Herunterfallen) entstanden sind.
    - Schäden am Gerät oder an Teilen des Geräts, die auf einen bestimmungsgemäßen, üblichen (betriebsbedingten) oder sonstigen natürlichen Verschleiß zurückzuführen sind sowie Schäden und/oder Abnutzung von Verschleißteilen.
    - Mängel am Gerät, die durch Verwendung von Zubehör-, Ergänzungs- oder Ersatzteilen verursacht wurden, die keine Originalteile sind oder nicht bestimmungsgemäß verwendet werden.
    - Geräte, an denen Veränderungen oder Modifikationen vorgenommen wurden.
    - Geringfügige Abweichungen von der Soll-Beschaffenheit, die für Wert und Gebrauchstauglichkeit des Geräts unerheblich sind.
    - Geräte an denen eigenmächtig Reparaturen oder Reparaturen, insbesondere durch einen nicht autorisierten Dritten, vorgenommen wurden.
    - Wenn die Kennzeichnung am Gerät bzw. die Identifikationsinformationen des Produktes (Maschinenaufkleber) fehlen oder unlesbar sind.
    - Geräte die eine starke Verschmutzung aufweisen und daher vom Servicepersonal abgelehnt werden.

Schadensersatzansprüche sowie Folgeschäden sind von dieser Garantieleistung generell ausgeschlossen.
  4. **Die Garantiezeit** beträgt regulär **24 Monate\*** (12 Monate bei Batterien / Akkus) und beginnt mit dem Kaufdatum des Gerätes. Maßgeblich ist das Datum auf dem Original-Kaufbeleg. Garantieansprüche müssen jeweils nach Kenntniserlangung unverzüglich erhoben werden. Die Geltendmachung von Garantieansprüchen nach Ablauf der Garantiezeit ist ausgeschlossen. Die Reparatur oder der Austausch des Gerätes führt weder zu einer Verlängerung der Garantiezeit noch wird eine neue Garantiezeit durch diese Leistung für das Gerät oder für etwaige eingebaute Ersatzteile in Gang gesetzt. Dies gilt auch bei Einsatz eines Vor-Ort-Services. Das betroffene Gerät ist in gesäubertem Zustand zusammen mit einer Kopie des Kaufbelegs, - hierin enthalten die Angaben zum Kaufdatum und der Produktbezeichnung - der Kundendienststelle vorzulegen bzw. einzusenden. Wird ein Gerät unvollständig, ohne den kompletten Lieferumfang eingeschickt, wird das fehlende Zubehör wertmäßig in Anrechnung / Abzug gebracht, falls das Gerät ausgetauscht wird oder eine Rückerstattung erfolgt. Teilweise oder komplett zerlegte Geräte können nicht als Garantiefall akzeptiert werden. Bei nicht berechtigter Reklamation bzw. außerhalb der Garantiezeit trägt der Käufer generell die Transportkosten und das Transportrisiko. **Einen Garantiefall melden Sie bitte vorab bei der Servicestelle (s.u.) an.** In der Regel wird vereinbart, dass das defekte Gerät mit einer kurzen Beschreibung der Störung per Abhol-Service (nur in Deutschland) oder - im Reparaturfall außerhalb des Garantiezeitraums - ausreichend frankiert, unter Beachtung der entsprechenden Verpackungs- und Versandrichtlinien, an die unten angegebene Serviceadresse eingeschickt wird. **Beachten Sie bitte, dass Ihr Gerät (modellabhängig) bei Rücklieferung, aus Sicherheitsgründen - frei von allen Betriebsstoffen ist.** Das an unser Service-Center eingeschickte Produkt, muss so verpackt sein, dass Beschädigungen am Reklamationsgerät auf dem Transportweg vermieden werden. Nach erfolgter Reparatur / Austausch senden wir das Gerät frei an Sie zurück. Können Produkte nicht repariert oder ausgetauscht werden, kann nach unserem eigenen freien Ermessen ein Geldbetrag bis zur Höhe des Kaufpreises des mangelhaften Produktes erstattet werden, wobei ein Abzug aufgrund von Abnutzung und Verschleiß berücksichtigt wird. Diese Garantieleistungen gelten nur zugunsten des privaten Erstkäufers und sind nicht abtret- oder übertragbar.
  5. **Für die Geltendmachung** Ihres Garantieanspruches **kontaktieren Sie bitte unser Service-Center** (via Post, eMail oder telefonisch).
- Bitte verwenden Sie vorzugsweise unser Formular auf unserer Homepage:** <https://www.scheppach.com/Reparaturservice.aspx>.
- Bitte senden Sie uns keine Geräte ohne vorherige Kontaktaufnahme und Anmeldung bei unserem Service-Center.**
- Für die Inanspruchnahme dieser Garantiezusagen ist der Erstkontakt mit unserem Service-Center zwingende Voraussetzung.**
6. **Bearbeitungszeit** - Im Regelfall erledigen wir Reklamationsendungen innerhalb 14 Tagen nach Eingang in unserem Service-Center. Sollte in Ausnahmefällen die genannte Bearbeitungszeit überschritten werden, so informieren wir Sie rechtzeitig.
  7. **Verschleißteile** - Verschleißteile sind: a) mitgelieferte, an- und/oder eingebaute Batterien / Akkus sowie b) alle modellabhängigen Verschleißteile (siehe Bedienungsanleitung). Von der Garantieleistung ausgeschlossen sind tief entladene bzw. an Gehäuse und oder Batteriepolen beschädigte Batterien / Akkus.
  8. **Kostenvoranschlag** - Von der Garantieleistung nicht oder nicht mehr erfasste Geräte reparieren wir gegen Berechnung. Auf Nachfrage bei unserem Service-Center können Sie die defekten Geräte für einen Kostenvoranschlag einsenden und ggf. dem Service-Center schriftlich (per Post, eMail) die Reparaturfreigabe erteilen. Ohne Reparaturfreigabe erfolgt keine weitere Bearbeitung.
  9. **Andere Ansprüche**, als die oben genannten, können nicht geltend gemacht werden.
- Die Garantiebedingungen** gelten nur in der jeweils aktuellen Fassung zum Zeitpunkt der Reklamation und können ggf. unserer Homepage ([www.scheppach.com](http://www.scheppach.com)) entnommen werden.  
Bei Übersetzungen ist stets die deutsche Fassung maßgeblich.

scheppach Fabrikation von Holzbearbeitungsmaschinen GmbH · Günzburger Str. 69 · 89335 Ichenhausen (Deutschland) · [www.scheppach.com](http://www.scheppach.com)  
Telefon: +49 [0] 8223 4002 99 oder +800 4002 4002 (Service-Hotline/Freecall Rufnummer dt. Festnetz\*\*) · Telefax +49 [0] 8223 4002 20 · E-Mail: [service@scheppach.com](mailto:service@scheppach.com) · Internet: <http://www.scheppach.com>

\* Produktabhängig auch über 24 Monate; länderbezogen können erweiterte Garantieleistungen gelten  
\*\* Verbindungskosten: kostenlos aus dem deutschen Festnetz  
Änderungen dieser Garantiebedingungen ohne Voranmeldung behalten wir uns jederzeit vor.

**Table of contents:**

**Page:**

1.	Introduction .....	20
2.	Device description.....	20
3.	Technical data .....	20
4.	Delivery scope .....	21
5.	Attachment .....	21
6.	Construction.....	21
7.	Safety information .....	21
8.	Additional safety instructions .....	22
9.	Proper use.....	23
10.	Installation .....	24
11.	Cleaning .....	26
12.	Transport .....	26
13.	Storage.....	26
14.	Maintenance.....	26
15.	Trouble shooting.....	27
16.	Disposal and recycling .....	27

## Explanation of the symbols on the equipment

The use of symbols in this manual is intended to draw your attention to possible risks. The safety symbols and the explanations that accompany them must be perfectly understood. The warnings in themselves do not remove the risks and cannot replace correct actions for preventing accidents.

	<p>Caution - Read the operating instructions to reduce the risk of injury.</p>
	<p>Wear ear-muffs! The impact of noise can cause damage to hearing.</p>
	<p>Wear a breathing mask! Dust which is injurious to health can be generated when working on wood and other materials. Never use the device to work on any materials containing asbestos!</p>
	<p>Wear safety goggles! Sparks generated during working or splinters, chips and dust emitted by the device can cause loss of sight.</p>
	<p>Wear protective gloves</p>
	<p>Attention: Laser radiation Do not stare into the beam Class 2 laser</p>

## 1. Introduction

### Manufacturer:

scheppach  
 Fabrikation von Holzbearbeitungsmaschinen GmbH  
 Günzburger Straße 69  
 D-89335 Ichenhausen

### Dear Customer,

We wish you lots of fun and success in working with your new scheppach machine.

### Note:

As per the applicable Product Liability Law, the manufacturer of this device will not be liable for damages that occur in this device or that are caused by this device in the following cases:

- Improper handling,
- Non-observation of the operating instructions,
- Repair by third parties, unauthorized technicians,
- Installation and replacement with non-original spare parts,
- Use not in conformity with the manufacturer's specifications,
- Failures of the electrical system attributable to non-observation of the electrical specifications and VDE clauses 0100, DIN 57113 / VDE0113.

### We recommend:

Read through the complete text in the operating instructions before installing and commissioning the device. The operating instructions are intended to help the user to become familiar with the machine and take advantage of its application possibilities in accordance with the recommendations. The operating instructions contain important information on how to operate the machine safely, professionally and economically, how to avoid danger, costly repairs, reduce downtimes and how to increase reliability and service life of the machine.

In addition to the safety regulations in the operating instructions, you have to meet the applicable regulations that apply for the operation of the machine in your country. Keep the operating instructions package with the machine at all times and store it in a plastic cover to protect it from dirt and moisture. Read the instruction manual each time before operating the machine and carefully follow its information. The machine can only be operated by persons who were instructed concerning the operation of the machine and who are informed about the associated dangers. The minimum age requirement must be complied with.

In addition to the safety instructions in this operating manual and the separate regulations of your country, the generally recognised technical rules for operating woodworking machines must also be observed.

We accept no liability for accidents or damage that occur due to a failure to observe this manual and the safety instructions.

## 2. Device description

- 1 Machine head
- 2 Base frame
- 3 Legs
- 4 Water tub
- 5 Workpiece support
- 6 Transverse cutting gauge
- 7 Angled stop
- 8 Guide rails
- 9 Cutting disc protection
- 10 Diamond cutting-disc
- 11 Handle
- 12 Star knob screw for angle adjustment
- 13 Cooling water pump
- 14 Hose
- 15 Motor
- 16 ON/OFF switch
- 17 Angle scale
- 18 Table extension

## 3. Technical data

Dimensions L x W x H	1560 x 440 x 1140mm / 1845 x 440 x 1155mm
Cutting table	400 x 1290 / 400 x 1377 mm
Water filling quantity	30,0 l / 40,0 l
Weight	50 / 57 kg
Max. cutting length	920 / 1200 mm
Max. diagonal cutting length	650 x 650 / 850 x 850 mm
Max 90° cutting height	36 / 40 mm
Max. 45° cutting height	29 / 34 mm
Motor	230 V/50 Hz
Power intake	900 / 1200 W
Motor speed	3000 1/min
Insulating material class	F
Protection type	IP54

Technical changes reserved!

### Noise characteristic values

Noise at the workplace can exceed 85 dB (A). In this case, noise protection measures are necessary for the user (wear hearing protection!).

### Noise output in dB

Sound power level of  $L_{WA} = 86$  dB (A) uncertainly 3 dB (A)

Noise pressure level  $L_{PA} = 72$  dB (A) uncertainly 3 dB (A) according to DIN EN ISO 3744; EN ISO 11201

## 4. Delivery scope

- Translation from the original instruction manual
- Tile-cutter
- Cooling water pump
- Angle stop
- Table extension
- 4 legs
- Handle

## 5. Attachment

- Open the packaging and remove the device carefully.
- Remove the packaging material as well as the packaging and transport bracing (if available).
- Check that the delivery is complete.
- Check the device and accessory parts for transport damage.
- If possible, store the packaging until the warranty period has expired.
- Familiarize yourself with the machine with the help of the operating instructions manual before using it.
- Use only original parts for accessories as well as consumables and spare parts. Spare parts can be obtained from your scheppach retailer.
- Please quote our article numbers as well as type and production year in all your orders.

### ⚠ ATTENTION

**The device and packaging materials are not toys! Children must not be allowed to play with plastic bags, film and small parts! There is a risk of swallowing and suffocation!**

## 6. Construction

### Fig.3-5

For packaging purposes, your machine is not fully assembled.

- 1 Remove the machine from the packaging and place carefully to one side on the ground.
- 2 Unscrew the star knob screw (A) and fold the supporting feet down. Re-tighten the star knob screw (Fig. 3)
- 3 Place the machine on the feet.
- 4 Install the handle onto the motor housing using 2 hexagon screws (B) (Fig. 4).
- 5 Secure the cooling water pump (13) into the prescribed position in the water pan (4)
- 6 Fill the water pan until the water pump is completely covered with water. Ensure that the discharge is sealed securely.

## 7. Safety information

Working with the tile-cutting machine can be risky, if safe and correct work procedures are not followed. Not observing the customary safety measures can lead to physical injuries to the operators. Safety equipment such as protective goggles, dust masks and ear protection can reduce the risks of possible injury. Even the best possible protection however, cannot match incorrect assessment, carelessness or negligence. Always use your healthy common sense and caution in the workshop. If you feel an operation is risky, do not try it out. Think about an alternative method which feels safer. Think of the following: Your physical integrity is your personal responsibility. This machine was designed to perform certain jobs.

We recommend urgently that the machine should not be altered and it should not be used for application areas for which it was not designed. If you are not sure, please ask your dealer before working with the product.

**Warning:** Non-observation of these specifications can lead to serious injuries.

1. Keep work area clean Cluttered areas and benches invite injuries.
2. Consider work area environment Don't expose power tools to rain. Don't use power tools in damp or wet locations. Keep work area well lit. Don't use power tools in presence of flammable liquids or gases.
3. Guard against electric shock Prevent body contact with grounded surfaces (e.g. pipes, radiators, ranges refrigerators).
4. Keep children away Do not let visitors contact tool or extension cord. All visitors should be kept away from work area.
5. Store idle tools When not in use, tools should be stored in dry, high, or locked-up place, out of the reach of children.
6. Don't force tool It will do the job better and safer at the rate for which it was intended.
7. Use right tool Don't force small tools or attachments to do the job of heavy duty tool. Don't use tools for purposes not intended: for example, don't use circular saw for cutting tree limbs or logs.
8. Dress properly Do not wear loose clothing or jewelry. They can be caught in moving parts. Rubber gloves and nonskid footwear are recommended when working outdoors. Wear protective hair covering to contain long hair.
9. Use safety glasses Also use face or dust mask if cutting operation is dusty.
10. Don't abuse cord Never carry tool by cord or yank it to disconnect it from receptacle. Keep cord from heat, oil and sharp edges.

11. Secure work Use clamps or a vise to hold work. It's safer than using your hand and it frees both hands to operate tool.
12. Don't overreach Keep proper footing and balance at all times.
13. Maintain tools with care Keep tools sharp and clean for better and safer performance. Follow instructions for lubricating and changing accessories. Inspect tool cords periodically and, if damaged, have repaired by authorized service facility. Inspect extension cords periodically and replace if damaged. Keep handles dry, clean and free from oil and grease.
14. Disconnect tools When not in use, before servicing, and when changing accessories such as blades, bits and cutters.
15. Remove adjusting keys and wrenches Form the habit of checking to see that keys and adjusting wrenches are removed from tool before turning it on.
16. Avoid unintentional starting Don't carry plugged-in tool with finger on switch. Be sure switch is off when plugging in.
17. Outdoor use extension cords When tool is used outdoors, use only extension cords intended for use outdoors and so marked.
18. Stay alert Watch what you are doing. Use common sense. Do not operate tool when you are tired.
19. Check damaged parts Before further use of the tool, a guard or other part that is damaged should be carefully checked to determine that it will operate properly and perform its intended function. Check for alignment of moving parts, binding of moving parts, breakage of parts, mounting, and any other conditions that may affect its operation. A guard or other part that is damaged should be properly repaired or replaced by an authorized service center unless otherwise indicated elsewhere in this instructions manual. Have defective switches replaced by an authorized service center. Do not use tool if switch does not turn it on and off .
20. Warning The use of any other accessory or attachment other than recommended in this operating instruction or the catalog may present a risk of personal injury.
21. Have your tool repaired by an expert This electric appliance is in accordance with the relevant safety rules repairing of electric appliances may be carried out only by experts otherwise it may cause considerable danger for the user.
22. Connect the dust extraction device Wherever there are facilities for fitting a dust extraction system, make sure it is connected and used.

**Warning!** This electric tool generates an electromagnetic field during operation. This field can impair active or passive medical implants under certain conditions. In order to prevent the risk of serious or deadly injuries, we recommend that persons with medical implants consult with their physician and the manufacturer of the medical implant prior to operating the electric tool.

**Attention: Laser radiation  
Do not stare into the beam  
Class 2 laser**

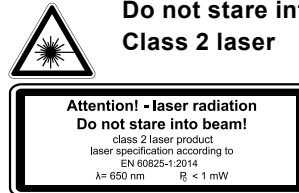

**Protect yourself and you environment from accidents using suitable precautionary measures!**

- Do not look directly into the laser beam with unprotected eyes.
- Never look into the path of the beam.
- Never point the laser beam towards reflecting surfaces and persons or animals. Even a laser beam with a low output can cause damage to the eyes.
- Caution - methods other than those specified here can result in dangerous radiation exposure.
- Never open the laser module. Unexpected exposure to the beam can occur.
- If the machine is not used for an extended period of time, the batteries should be removed.
- The laser may not be replaced with a different type of laser.
- Repairs of the laser may only be carried out by the laser manufacturer or an authorised representative.

## 8. Additional safety instructions

Please read all the instructions before using this product!

### Workplace

To rule out the risk of physical injury, machine damage, fire and electric shock, please ensure that your workplace is protected

- against humidity, wetness and rain,
- It is free of Inflammable gases and liquids,
- It is clean and empty,
- It is well-ventilated and illuminated.

### The operators

Healthy commonsense and caution are factors that cannot be integrated in a machine. These factors are the responsibility of the operator. Please consider the following:

Prevent body contact with grounded surfaces such as pipes and radiators. Please be watchful. Do not work at the machine if you are tired.

Always wear:

- ANSI- approved dust masks.
- Safety glasses
- Hearing protection.

Do not stretch yourself over running machines.

#### **ADDITIONAL INSTRUCTIONS FOR LEAKAGE CURRENT CIRCUIT-BREAKER.**

Please observe the following important instructions on start-up and handling.

Pay attention to the instructions even if you hand over the product to a third party. Preserve this operating Instructions manual for subsequent reference.

#### **SAFETY INSTRUCTIONS!**

- Arbitrary alteration and/or modification of the product is not allowed for safety- and approval reasons (CE). Never dismantle the product.
- The product is not suitable for handling by children. Children cannot assess the risks involved in handling electrical devices. Therefore, pay special attention to the presence of children.
- The structure of the product corresponds to Protection Class 1. Only a proper mains socket with an earth wire (230V~/50Hz) of the public power supply should be used.
- In industrial equipment, the Accident Prevention Specifications of the Federation of Trade Associations for Electrical Systems and Resources must be observed.
- In schools, training centres, hobby- and self-help workshops, the operation of the product must be monitored responsibly by trained staff.
- Handle the product carefully. Impacts, hits and drops from even low heights can damage the machine.
- Never use the product if it is brought from a cold to a hot room. Under certain circumstances, the resulting condensed water can destroy the product.
- Let the product come to the room temperature, before connecting it to the mains power supply. Under certain circumstances, this can take several hours.
- Do not hold the product with moist or wet hands.
- Ensure that the Insulation of the entire product is neither damaged nor destroyed.
- If the product is not operated over long periods, disconnect it from the mains power supply, pull the plug out of the socket.
- Avoid the following environmental conditions at the installation site or during transport.
- Wetness or very high humidity. Extreme cold. Dust or combustible gases, vapours or solvents. Strong vibrations.
- Strong magnetic fields as in the vicinity of machines or loudspeakers.

## **9. Proper use**

### **The machine corresponds to the valid EU Machine Directive**

- Before starting work, all the protection- and safety devices must be installed on the machine.
- The machine is designed for operation by one person. The operator will be responsible for the presence of third persons in the work area.
- Observe all safety- and danger instructions on the machine.
- Keep all safety and danger instructions near the machine in complete and readable form.
- The machine is designed exclusively for cutting small and medium-sized tiles (glazed, ceramic or similar tiles) with the offered tool and accessories. Cutting of metal and wood is not allowed.
- The dimensions of the workpieces to be machined should not exceed or fall below the specified maximum and minimum dimensions.
- Please use the machine only if it is in a technically fault-free condition. Use It properly, conscious of the involved safety and risk factors and giving due consideration to the operating instructions manual! Faults, especially those that can affect safety must be rectified immediately!
- The safety-, workplace- and maintenance specifications of the manufacturer as well as the dimensions specified in the technical data must be observed.
- The applicable accident prevention measures and the other generally recognized technical safety rules must be observed.
- The machine must be used, serviced or repaired only by persons who are familiar with it and who have been briefed about its risks. Arbitrary alterations to the machine will make the liability of the manufacturer for damages resulting there from null and void.
- The machine may be used only with original accessories and original tools of the manufacturer.

### **Residual risks**

Despite proper use, certain residual risk factors cannot be eliminated fully. The following things can occur, depending on the design and structure of the machine:

- Intervention in the running diamond cutting disc.
- Contact with the diamond cutting disc in exposed area.
- Ejection of work pieces and work piece components.
- Ejection of a faulty diamond attachment in the cutting disc.
- Hearing damage due to non-use of the required hearing protection.
- Injuries to the eyes due to non-use of eye protection

Please note that our equipment has not been designed for use in commercial, trade or industrial applications. Our warranty will be voided if the equipment is used in commercial, trade or industrial businesses or for equivalent purposes.

Any use beyond the one specified will be treated as improper. The manufacturer will not be liable for damages resulting from such improper use; the risk will be borne by the user alone.

## 10. Installation

### ⚠ IMPORTANT!

**You must fully assemble the appliance before using it for the first time!**

Replace cracked diamond cutting discs.

- Get to know your machine. Familiarize yourself with its use and its restrictions, but also with the specific potential risks.
- Check the machine carefully for damages to ensure that it is able to achieve the intended output. In case of doubt, please replace the concerned component.
- Ensure that the switch is on Off, before inserting the power plug into the mains socket.
- Ensure that the machine is cleaned and lubricated properly.
- Before start-up, check the machine for damaged parts and find out whether these parts are working properly and performing their defined function.
- Check the alignment of all moving parts, all broken or fastening parts, and all other conditions that can affect smooth operation. Each damaged part should be repaired or replaced by a technician immediately.
- Do not use the machine if a switch cannot be activated/deactivated correctly.

### On/Off switch (Fig. 4)

To switch on, press "1" on the On/Off switch (16). Before starting the cutting process, wait until the cutting wheel reaches its maximum speed and the cooling water pump (13) has fed the water to the cutting wheel. To switch off, press the "0" on the switch (16). (Fig. 4).

### Operation

- Install the machine on an even, slide-proof floor.
- Check that the voltage on the nameplate matches the existing voltage; connect the power plug to the mains power supply only thereafter.
- The cutting disc should be free to run before the machine is switched on.

**Caution:** Cutting disc must always be cooled with water.

**Caution:** Cutting disc runs with a time lag.

Do not break the cutting disc by applying pressure at the sides.

- Under normal use conditions, the motor casing can become hot.
- Do not use force on the machine or on an accessory to achieve the performance of a bigger Industrial machine. It does a better job at the output for which it is designed.
- Define all machine settings only when it is switched off.
- Do not leave the machine unattended as long as it is running.
- During shut down, leave the machine only after it comes to a complete standstill.
- Always switch the machine off before pulling out the power plug from the mains socket.
- Always pull out the power plug. Never disconnect the power plug from the mains socket by pulling at the cable.
- Do not use cutting discs that do not meet the size specifications.
- Do not carry the machine by the cable.

Do not work with the machine if you are not sure whether a working condition is safe or unsafe.

### 90° cuts (Fig.6-7)

1. Loosen the star screw (C)
2. Set the transverse cutting gauge (6) to 90° and re-tighten the star screw.
3. Tighten the wing screw (D) to fix the transverse cutting gauge (6) into position. (Fig.6)
4. Use the handle (11) to push the machine head (1) backwards.
5. Place the tile on the stop rail (7) on the transverse cutting gauge.
6. Use the handle (11) to push the machine head (1) to the required cutting depth and fix the machine head again.
7. Switch on the tile cutter. Attention: Wait until the cooling water has reached the cutting wheel (10).
8. Use the handle (11) to pull the machine head (1) slowly and evenly forwards through the tile.
9. Switch the cutting wheel off again once you have finished cutting.

### 45° diagonal cut (Fig. 8)

1. Set the angled stop (6) to 45°
2. Perform cutting as described above.

### 45° longitudinal cut (Fig. 9)

1. Loosen the star knob screw (E) on both sides
2. Angle the guide rails (8) 45° to the left on the angle scale (17).



- 3 Re-tighten the star knob screw (E) on both sides.
- 4 Perform cutting as described.

**Replacing the diamond cutting wheel (Fig. 10- 12)  
Attention! Pull out the mains plug**

1. Unscrew the screw (F) and remove the cutting wheel guard (9). (Fig.10)
2. Attach the Allen key (19) to the motor shaft and hold.
3. Use the spanner (20) to unscrew the flange nuts in the direction in which the cutting wheel (10) runs. (Left-handed thread)
4. Remove the outer flange (21) and the cutting wheel (10).
5. Clean the holding flange carefully before installing the new cutting wheel.
6. Insert the new cutting wheel in the reverse sequence and tighten. **Attention:** Ensure that the cutting wheel runs in the correct direction!
7. Re-install the cutting wheel guard (9).

**Setting the parallel position of the diamond cutting disc (Fig. 13-15)**

If the cut is not straight or the tile breaks along the cutting line, the parallel position of the diamond cutting disc must be set.

1. At the beginning, the stop rail must be positioned square to the guide rail. For this, loosen the Allen screws (A) along the stop rail and align it square with a carpenter's square or a large tile. In this step, the diamond cutting disc must run along the entire length of the square or the tile edge. Afterwards, re-tighten the two stop rail Allen screws (A).
2. Disassemble the length display by removing the two Phillips screws (B). (Fig. 16)
3. Disassemble the cable retainers (C). (Fig. 17)
4. Slightly loosen two hexagon nuts (D) on each of the saw unit sides. (Fig. 18, 19)
5. Now the entire saw unit with diamond cutting disc can be aligned to the stop rail using a carpenter's square or a large tile. (Fig. 20)
6. Re-tighten the saw unit's hexagon nuts and assemble all machine components. Check it is parallel and carry out a test cut.

If the test cut is not satisfactory, repeat steps 1-6.

**Electric connection**

Check electric cables regularly for damage. Ensure that during the check, the connecting cable is not connected to the mains.

Electric connecting cables must conform to the common VDE- and DIN provisions. Only use connecting cables with the H 07 RN designation.

Keeping a copy of the type designation on the connecting cable is a specification

**Damaged electric connecting cables**

Insulation damages frequently occur on electric connecting cables. The reasons are:

- Pressure points, if connecting cables are routed through window or door gaps.
- Kinks due to improper mounting or routing of connecting cables.
- Intersections due to overruns of connecting cables.
- Insulation damage due to pulling out from wall sockets.
- Cracks due to ageing of insulation.

Such damaged electric connecting cables should not be used and can be fatal because of the insulation damage

**AC motor 230 V/ 50 Hz**

Mains voltage 230 Volt / 50 Hz.

Mains connection and extension cable must have 3-wires = P + N + SL. - (1/N/PE).

Extension cables must have a minimum cross-section of 1.5 mm<sup>2</sup>.

The mains connection is secured with a max. 16A fuse.

**Start-up of the leakage current circuit-breaker:**

- The function should be checked before each start-up and at regular intervals (min. once every week).
- If the leakage current circuit-breaker does not switch off properly during this test, there is no personal protection! The device must therefore be switched off immediately!
- In case of damages caused by the non-observation of this operating instructions manual, all warranty claims will become null and void. We do not accept any liability for consequential damages.
- Check the product for damage before each use! If you detect a damage, do not connect the product to the mains power supply!
- After actuating the orange Reset button, the device is ready for operation. Before operation, please test the triggering with the help of the Test button (as described in "Operation").
- Insert the leakage current circuit-breaker into the socket.
- Press the orange Reset button.
- A red symbol is displayed in the window indicating operational readiness.
- Press the red Test button. This action simulates a leakage current.
- If the machine is working properly, the circuit-breaker will disconnect the load from the mains. This is displayed in the window through the disappearance of the red symbol.
- Protection of man and animal is effective only if the machine works properly.
- The Reset button must be pressed a second time for operation.
- The load can now be inserted.

#### Technical data:

Triggering leakage current: < 30 mA  
 Power supply: 230V~/50Hz  
 Load capacity: 16A (3680W)  
 Number of pins: 2-pin wired  
 Preliminary fuse: 16 A  
 Protection type: IP54  
 Dimensions: 126x50x88mm

#### USE ACCORDING TO MANUFACTURER'S INSTRUCTIONS!

The portable leakage current circuit-breaker is designed for wet grinding machines and similar electrical loads in the household.

It is simply connected between the mains power supply and the load, and therefore offers optimum protection against physical contact with live components and sudden restart of the machine after restoration of power.

Always operate the machine with the provided leakage current circuit-breaker installed.

### 11. Cleaning

#### Caution! Pull out power plug.

Clean the machine after each work cycle.

### 12. Transport

#### Attention! Pull out the power plug

To transport the machine, position the machine head to the front and use the adjustment stops to fix it in place.

### 13. Storage

Store the device and its accessories in a dark, dry and frost-proof place that is inaccessible to children. The optimum storage temperature is between 5 and 30°C.

Store the electrical tool in its original packaging. Cover the electrical tool in order to protect it from dust and moisture. Store the operating manual with the electrical tool.

### 14. Maintenance

#### Caution! Pull out power plug.

- Replace worn out cutting discs.
- Replace damaged protection device
- Dust and pollution must be removed regularly from the machine. The best way to clean the machine is with a piece of cloth or brush.
- All moveable parts must be re-lubricated at periodic intervals.
- Do not use any corrosive substances to clean the plastic. A damp cloth is sufficient in most cases.

- The tub (4) and coolant pump (13) must be cleaned regularly to remove dirt, as otherwise the pump or the pipe or the cooling of the diamond cutting disc (10) is not guaranteed.

#### Service information

Please note that the following parts of this product are subject to normal or natural wear and that the following parts are therefore also required for use as consumables.

Wear parts\*: cutting wheel, carbon brush, table & cutting head guides

\* Not necessarily included in the scope of delivery!

#### Spare parts

Please quote the following in your order for spare parts:

- Type of device
- Article No. of device
- Ident. No. of device
- Spare Part No. of the required spare part

## 15. Trouble shooting

The table below contains a list of fault symptoms and explains what you can do to remedy the problem if your equipment fails to work properly. If the problem still persists after working through the list, please contact your nearest service workshop.

Fault	Possible cause	Remedy
Diamond cutting disc comes off when motor is deactivated.	Fastening nut not tightened properly	Tighten fastening nu
When motor is deactivated.	Failure of mains circuit-breaker	Check mains circuit-breaker
	Extension cable defective	Replace extension cable
	Connection with motor or switch is not OK	Have it checked by an electrician
	Motor or switch Is defective	Have it checked by an electrician
Motor has no output	Cross-section of the extension cable Is not sufficient	See electrical connection, the fuse has blown
	Overloading	Check tool

## 16. Disposal and recycling

The equipment is supplied in packaging to prevent it from being damaged in transit. The raw materials in this packaging can be reused or recycled. The equipment and its accessories are made of various types of material, such as metal and plastic. Defective components must be disposed of as special waste. Ask your dealer or your local council.

### Old devices must not be disposed of with household waste!









This symbol indicates that this product must not be disposed of together with domestic waste in compliance with the Directive (2012/19/EU) pertaining to waste electrical and electronic equipment (WEEE). This product must be disposed of at a designated collection point. This can occur, for example, by handing it in at an authorised collecting point for the recycling of waste electrical and electronic equipment. Improper handling of waste equipment may have negative consequences for the environment and human health due to potentially hazardous substances that are often contained in electrical and electronic equipment. By properly disposing of this product, you are also contributing to the effective use of natural resources. You can obtain information on collection points for waste equipment from your municipal administration, public waste disposal authority, an authorised body for the disposal of waste electrical and electronic equipment or your waste disposal company.

**Table des matières:**
**Page:**

1.	Introduction .....	30
2.	Description de l'appareil.....	30
3.	Caractéristiques techniques .....	30
4.	Étendue de la livraison.....	31
5.	Déballage .....	31
6.	Structure .....	31
7.	Consignes de sécurité .....	31
8.	Consignes de sécurité supplémentaires.....	33
9.	Utilisation conforme .....	34
10.	Mise en service .....	34
11.	Nettoyage .....	37
12.	Transport .....	37
13.	Stockage .....	37
14.	Entretien .....	37
15.	Dépannage.....	38
16.	Mise au rebut et recyclage.....	38

## Légende des symboles figurant sur l'appareil

Les symboles figurant dans cette notice sont là pour attirer votre attention quant aux risques encourus. Les symboles concernant la sécurité et les explications correspondantes qui les accompagnent doivent être parfaitement compris. Les mises en garde ne suppriment pas les risques et ne remplacent pas les mesures préventives nécessaires pour éviter les accidents.

	<p>AVERTISSEMENT - pour réduire le risque de blessure, lisez le mode d'emploi!</p>
	<p>Portez une protection auditive! L'exposition au bruit peut entraîner une perte de l'ouïe.</p>
	<p>Portez un masque anti-poussière! Lors de travaux sur du bois et autres matériaux, de la poussière nuisible à la santé peut être dégagée. Ne travaillez pas sur du matériau contenant de l'amiante !</p>
	<p>Portez des lunettes de protection! Les étincelles générées pendant travail ou les éclats, copeaux et la poussière sortant de l'appareil peuvent entraîner une perte de la vue.</p>
	<p>Porter des gants de protection</p>
	<p>Attention: rayonnement laser! Ne pas regarder dans le faisceau Appareil à laser de classe 2</p>

## 1. Introduction

### Fabricant:

scheppach  
 Fabrikation von Holzbearbeitungsmaschinen GmbH  
 Günzburger Straße 69  
 D-89335 Ichenhausen

### Cher client,

Nous vous souhaitons beaucoup de plaisir et de succès lors de l'utilisation de votre nouvelle machine scheppach.

### Remarque:

Conformément à la loi relative à la responsabilité du fait des produits défectueux applicable, le fabricant n'est pas responsable des dommages à cet équipement ou découlant de celui-ci en cas de :

- Maniement incorrect,
- Non-respect des instructions d'utilisation,
- Réparations effectuées par des tiers, par des spécialistes non autorisés,
- Installation et remplacement des pièces de rechange n'étant pas des pièces d'origine,
- Utilisation non conforme,
- Défaillances du matériel électrique en cas de non-respect des règles électriques et des dispositions VDE 0100, DIN 57113 / VDE0113.

### Nous vous recommandons:

De lire intégralement le manuel d'utilisation, avant d'effectuer le montage et la mise en service.

Le présent manuel d'utilisation vous facilitera la prise en main et la connaissance de la machine, tout en vous permettant d'en utiliser pleinement le potentiel dans le cadre d'une utilisation conforme. Les instructions importantes qu'il contient vous apprendront comment travailler avec la machine de manière sûre, rationnelle et économique ; comment éviter les dangers, réduire les coûts de réparation et réduire les périodes d'indisponibilité ; comment enfin augmenter la fiabilité et la durée de vie de la machine. En plus des consignes de sécurité continues dans ce manuel d'utilisation, vous devez respecter scrupuleusement les réglementations et les lois applicables lors de l'utilisation de la machine dans votre pays.

Conservez le manuel d'utilisation dans une pochette plastique pour le protéger de la saleté et de l'humidité, auprès de la machine. Avant de commencer à travailler avec la machine, chaque utilisateur doit lire le manuel d'utilisation puis le suivre attentivement. Seules les personnes formées à l'utilisation de la machine et conscientes des risques associés sont autorisées à travailler avec la machine. L'âge minimum requis doit être respecté.

Outre les consignes de sécurité contenues dans le présent mode d'emploi et les prescriptions particulières en vigueur dans votre pays, respecter également les règles techniques générales concernant l'utilisation des machines de traitement du bois.

Nous déclinons toute responsabilité concernant les accidents ou dommages qui surviendraient en raison d'un non-respect de cette notice et des consignes de sécurité.

## 2. Description de l'appareil

1. Tête de la machine
2. Cadre de châssis
3. Pieds
4. Vanne
5. Le soutien la pièce à usiner
6. Gabarit de coupe transversale
7. Arrêt de butée
8. Rail de guidage
9. Protège-disque
10. Disque diamant
11. Poignée
12. Vis en étoile de réglage d'angle
13. Pompe à eau de refroidissement
14. Tuyau
15. Moteur électrique
16. Interrupteur Marche/Arrêt
17. Échelle d'angle
18. Rallonge de table

## 3. Caractéristiques techniques

Dimensions L x l x h	1560 x 440 x 1140mm / 1845 x 440 x 1155mm
Table de coupe	400 x 1290mm
Disque diamant	Ø 200 / 230 mm
Volume de remplissage d'eau env.	30,0 l / 40,0 l
Poids	50 / 57 kg
Longueur de coupe max.	920 / 1200 mm
Longueur de coupe diagonale max.	650 x 650 / 850 x 850 mm
Hauteur de coupe 90° max.	36 / 40 mm
Hauteur de coupe 45° max.	29 / 34 mm
Moteur	230 V/50 Hz
Puissance absorbée	900 / 1200 W
Vitesse de rotation du moteur	3000 1/min
Classe d'isolation	F
Indice de protection	IP54

Sous réserve de modifications techniques !

### Paramètres du bruit

Le bruit sur le lieu de travail peut excéder 85 dB (A). Dans ce cas, des mesures de protection phonique sont indispensables pour l'utilisateur (porter un protège-oreilles!).

### Niveau de puissance sonore en dB

Marche à  $L_{WA} = 86$  dB (A);  $K = 3$  dB (A)

Marche à  $L_{PA} = 72$  dB (A);  $K = 3$  dB (A)

Conformément aux normes DIN EN ISO 3744; EN ISO 11201

## 4. Étendue de la livraison

- Traduction des instructions d'origine
- Coupe carrelage
- Pompe à eau de refroidissement
- Angle d'arrêt
- Rallonge de table
- 4 pieds
- Poignée

## 5. Déballage

- Ouvrez l'emballage et sortez-en délicatement l'appareil.
- Retirez les matériaux d'emballage, ainsi que les protections mise en place pour le transport (s'il y a lieu).
- Vérifiez que les fournitures sont complètes.
- Vérifiez que l'appareil et les accessoires n'ont pas été endommagés lors du transport.
- Conservez si possible l'emballage jusqu'à la fin de la période de garantie.
- Familiarisez-vous avec l'appareil grâce au manuel d'utilisation avant sa mise en service.
- Pour les accessoires, les pièces d'usure et les pièces de rechange, n'utiliser que des pièces d'origine. Les pièces de rechange sont disponibles auprès de votre commerçant spécialisé scheppach.
- Lors de la commande des pièces, veuillez indiquer nos numéros d'article ainsi que le type et l'année de construction de l'appareil.

### ⚠ ATTENTION

**L'appareil et les matériaux d'emballage ne sont pas des jouets ! Les enfants ne doivent en aucun cas jouer avec les sacs en plastique, films d'emballage et pièces de petite taille ! Il existe un risque d'ingestion et d'asphyxie !**

## 6. Structure

### Fig. 3-5

Pour des raisons de conditionnement, votre machine n'est pas entièrement montée.

1. Sortez la machine de l'emballage et, avec précaution, posez-la au sol, sur le côté.

2. Desserrez légèrement la vis de poignée étoile (A) et rabattez les pieds vers le bas. Resserrez la vis de poignée étoile (fig. 3).
3. Placez la machine sur ses pieds.
4. Montez la poignée à l'aide de 2 vis à 6 pans (B) sur le carter du moteur (fig. 4).
5. Fixez la pompe à eau de refroidissement (13) dans la cuve d'eau (4) dans la position prédéfinie.
6. Remplissez la cuve d'eau de manière à ce que la pompe à eau soit entièrement recouverte. Veillez à ce que l'évacuation soit bien fermée.

## 7. Consignes de sécurité

Il peut être dangereux de travailler avec le coupe carrelage si les procédures de travail sécuritaire et adéquat ne sont pas observées. Si les mesures de sécurité habituelles ne sont pas respectées, cela peut entraîner des blessures de l'utilisateur. Les dispositifs de sécurité tels que les dispositifs de protection, les lunettes de protection, les masques anti-poussière et les protège-oreilles peuvent réduire les potentiels risques de lésions corporelles. Même la meilleure protection ne peut pas pallier une mauvaise évaluation, l'inattention ou la négligence. Toujours utiliser votre bon sens et rester prudent dans l'atelier.

Lorsqu'une opération vous paraît dangereuse, il vaut mieux ne pas l'essayer. Envisagez une méthode alternative qui paraît plus sûre. Rappelez-vous que. Votre sécurité physique est de votre responsabilité. Cette machine a été conçue pour des travaux spécifiques. Nous vous recommandons fortement de ne pas modifier la machine et de ne pas l'utiliser pour des applications pour lesquelles elle n'a pas été conçue. Si vous avez des doutes, demandez d'abord l'avis de votre revendeur avant d'utiliser le produit.

**Attention :** Le non-respect de ces instructions peut entraîner des blessures graves.

1. Maintenez l'ordre à votre poste de travail Le désordre au poste de travail augmente le risque d'accident.
2. Tenez compte de l'environnement du poste de travail N'exposez pas les outils électriques à la pluie. N'utilisez pas d'outils électriques dans un environnement humide ou mouillé. Veillez à ce que le poste de travail soit bien éclairé. N'utilisez pas d'outils électriques si des liquides ou des gaz inflammables se trouvent à proximité.
3. Protégez-vous contre les décharges électriques Évitez le contact corporel avec des surfaces reliées à la terre, comme par. ex. tuyaux: radiateurs, cuisinières électriques, réfrigérateurs.
4. Tenez les enfants éloignés! Ne permettez pas que d'autres personnes touchent à l'outil ou au câble. Tenez-les éloignées de votre poste de travail.

5. Rangez vos outils dans un endroit sûr Les outils non utilisés doivent être rangés dans un endroit sec, fermé et hors de la portée des enfants.
6. Ne surchargez pas votre outil Vous travaillerez mieux et plus sûrement dans la plage de puissance indiquée.
7. Utilisez l'outil adéquat N'utilisez pas d'outils ou de dispositifs adaptables de trop faible puissance pour exécuter des travaux lourds. N'utilisez pas des outils à des fins et pour des travaux pour lesquels ils n'ont pas été conçus. par. ex. n'employez pas de scie circulaire à main pour abattre ou pour élaguer des arbres.
8. Portez de vêtements de travail appropriés Ne portez pas de vêtements amples ou de bijoux. Ils pourraient être happés par les pièces en mouvement. Lors de travaux à l'air libre, il est recommandé de porter des gants en caoutchouc et des chaussures à semelle antidérapante. Coiffez-vous d'un filet à cheveux s'ils sont longs.
9. Portez des lunettes de protection Utilisez aussi un masque respiratoire si le travail exécuté produit de la poussière.
10. Protégez le câble d'alimentation Ne portez pas l'outil en le tenant par le câble et ne tirez pas sur celui-ci pour débrancher la fiche de la prise. Protégez le câble de la chaleur, de l'huile et des arêtes vives.
11. Fixez bien la pièce Employez un dispositif de serrage ou un étau afin de bien fixer la pièce. Elle sera ainsi bloquée plus sûrement qu'avec votre main et vous aurez les deux mains libres pour manier l'outil.
12. Restez en équilibre Évitez d'adopter une position fatigante. Veillez à ce que votre appui au sol soit ferme et conservez l'équilibre à tout moment.
13. Entretenez vos outils soigneusement Maintenez vos outils affûtés et propres afin de travailler mieux et plus sûrement. Observez les recommandations d'entretien et les indications de remplacement des outils. Vérifiez régulièrement l'état de la fiche et du câble d'alimentation et, en cas d'endommagement, faites-les remplacer par un spécialiste qualifié. Vérifiez la rallonge électrique périodiquement et remplacez – la si elle est endommagée. Maintenez les poignées sèches et exemptes d'huile et de graisse.
14. Débranchez la fiche de la prise En cas de non utilisation, avant de procéder à l'entretien et lors du changement d'outil, comme par. ex. de lame de scie, de foret et de tout autre outillage.
15. Enlevez les clés de montage Avant de mettre l'outil en marche, assurez-vous que les clés et outils de réglage ont été retirés.
16. Évitez tout démarrage involontaire Ne portez pas d'outil en ayant le doigt placé sur l'interrupteur tant qu'il est branché au réseau électrique. Assurez-vous que l'interrupteur est en position d'arrêt avant de brancher l'outil au réseau électrique.
17. Rallonge électrique pour l'extérieur A l'extérieur, n'utilisez que des rallonges électriques homologuées pourvues du marquage correspondant.
18. Soyez toujours attentif Observez votre travail. Agissez en faisant preuve de bon sens. N'employez pas l'outil lorsque êtes fatigué.
19. Contrôlez si votre appareil est endommagé Avant d'utiliser a nouveau l'outil, vérifiez soigneusement le parfait fonctionnement des dispositifs de sécurité ou des pièces légèrement endommagées. Vérifiez si le fonctionnement des pièces en mouvement est correct, si elles ne se grippent pas ou si d'autres pièces sont endommagées. Tous les composants doivent être montés correctement et remplir les conditions garantissant le fonctionnement impeccable de l'appareil. Tout dispositif de sécurité défectueux et toute pièce endommagée, doivent être réparés ou échangés de manière appropriée par un atelier de service après-vente, à moins que d'autres instructions soient contenues dans la notice d'utilisation. Tout interrupteur défectueux doit être remplacé dans un atelier de service après-vente. N'utilisez aucun outil dont l'interrupteur ne permet pas de le mettre en circuit ou hors circuit correctement.
20. Attention! Pour votre propre sécurité, n'utilisez que les accessoires et dispositifs adaptables mentionnés dans la notice d'utilisation ou recommandés par le fabricant. L'utilisation d'accessoires ou d'outils adaptables autres que ceux recommandés dans la notice d'utilisation ou dans le catalogue, peut engendrer un risque de blessure.
21. Faites réparer votre outil par un spécialiste Cette machine est conforme aux règles de sécurité en vigueur. Toute réparation doit être faite par un spécialiste et uniquement avec des pièces d'origine sinon elle peut être à l'origine de risques graves pour la sécurité de l'utilisateur.
22. Raccordez le dispositif d'aspiration Si des raccords d'aspiration de poussière sont présents sur la machine raccordez-les à un dispositif d'aspiration adéquat.

**Avertissement!** Pendant son fonctionnement, cet outil électrique génère un champ électromagnétique. Ce champ peut dans certaines circonstances nuire aux implants médicaux actifs ou passifs. Pour réduire les risques de blessures graves voire mortelles, nous recommandons aux personnes porteuses d'implants médicaux de consulter leur médecin, ainsi que le fabricant de leur implant avant d'utiliser l'outil électrique.



**Attention: Rayonnement laser ne pas regarder dans le faisceau appareil à laser de classe 2**



**Se protéger et protéger son environnement en appliquant des mesures de prévention des accidents adaptées !**

- Ne fixez pas le rayon laser des yeux sans protection.
- Ne regardez jamais directement dans le faisceau des rayons.
- Le rayon laser ne doit jamais être dirigé sur des surfaces réfléchissantes, ni sur des animaux ou personnes. Même un rayon laser de faible puissance peut occasionner des dommages aux yeux.
- Attention - si vous procédez d'autres manières que celles indiquées ici, cela peut entraîner une exposition dangereuse au rayon. N'ouvrez jamais le module du laser.
- Lorsque l'appareil n'est pas employé pendant une période prolongée, il est préférable d'en retirer les piles. Le laser ne doit pas être échangé contre un autre type de laser.
- Les réparations du laser ne peuvent être effectuées que par le fabricant du laser ou un représentant autorisé.

**8. Consignes de sécurité supplémentaires**

Lisez toutes les instructions avant la mise en service de ce produit !

**Espace de travail**

Pour éviter tout risque de blessures, de dommages à la machine, d'incendie et de chocs, assurez-vous que votre espace de travail

- soit protégé de l'humidité et de la pluie,
- qu'il soit exempt de gaz et de liquides,
- qu'il soit propre et rangé,
- qu'il soit bien aéré et illuminé.

**L'opérateur**

Le bon sens et la prudence sont des facteurs qui ne peuvent pas être incorporés dans une machine. Ces facteurs sont de la responsabilité de l'opérateur. Rappelez-vous que:

Éviter tout contact physique avec des surfaces mises à la terre telles que des tuyaux ou des radiateurs. Soyez vigilants. Ne pas travailler sur la machine lorsque vous êtes fatigué.

Portez une protection oculaire et des protège oreilles. Toujours porter :

- des masques anti-poussière approuvés ANSI.

- Lunettes de sécurité
- protection de l'ouïe

Ne pas vous étirer au-dessus des machines en fonctionnement.

**Instructions supplémentaires pour le dispositif de protection contre le courant résiduel**

Veuillez prendre en compte les instructions suivantes, elles sont importantes pour la mise en marche et le fonctionnement. Faites attention à faire suivre ces instructions si vous donnez le produit à une tierce personne. Gardez ces instructions de fonctionnement à cet effet afin de pouvoir les consulter à nouveau.

**INSTRUCTIONS GÉNÉRALES DE SÉCURITÉ!**

- Pour des raisons d'autorisation et de sécurité (CE) l'altération non autorisée et/ou les changements apportés à ce produit ne sont pas autorisés. N'utilisez pas des parties de ce produit séparément.
- Ce produit n'est pas approprié pour les enfants. Les enfants n'ont pas conscience des dangers associés aux équipements électriques. Pour cette raison soyez particulièrement vigilants lorsque vous faites fonctionner ce dispositif en présence d'enfants.
- La fabrication de ce produit correspond à la classe de protection 1. Utilisez uniquement une prise électrique reliée à la terre (230V~/50Hz) avec le réseau électrique public.
- Dans les établissements commerciaux conformez vous aux réglementations pour la prévention des accidents, des fédérations des associations professionnelles industrielles pour les unités électriques et les installations de production.
- Dans les écoles, dans les installations de formation, de loisirs et dans les ateliers de bricolage, l'utilisation de ce produit doit avoir lieu sous la supervision de personnel formé.
- Faites attention à ce produit. Des secousses, des coups ou une chute, même d'une faible hauteur, pourraient l'endommager.
- N'utilisez pas ce produit directement après l'avoir déplacé d'un environnement froid à une pièce chauffée. La condensation qui peut s'accumuler peut, dans certains cas, détruire le produit.
- Laissez l'équipement atteindre la température de la pièce avant de le brancher. Cela peut prendre plusieurs heures.
- Ne touchez pas l'équipement avec des mains humides ou mouillées.
- Assurez-vous que l'isolation du produit dans son ensemble est intacte, ni endommagée ni détruite.
- Si vous ne comptez pas utiliser le produit pendant une longue période, débranchez le du réseau électrique.

- Évitez les conditions suivantes lors de l'installation ou du transport de l'équipement :
- Humidité ou forte humidité, froid extrême ou chaleur. Poussière ou gazes inflammables, vapeurs ou solvants, fortes vibrations,
- Importants champs magnétiques, comme près de machines ou de hauts parleurs.

## 9. Utilisation conforme

**La machine est conforme à la directive «Machines» CE actuelle.**

- Avant le début des travaux, il convient de monter tous les dispositifs de protection et de sécurité sur la machine.
- La machine est prévue pour l'utilisation par une personne. L'opérateur est responsable vis-à-vis des tiers dans la zone de travail.
- Respecter tous les avertissements de sécurité et de dangers sur la machine.
- Maintenir tous les avertissements de sécurité et de danger dans leur nombre complet et lisibles sur la machine.
- La machine, avec les outils et accessoires proposés, est uniquement conçue pour la découpe du petit et moyen carrelage (carreaux, céramique ou analogues). Il est interdit de découper du métal et du bois.
- Les dimensions maximales et minimales des pièces à traiter ne doivent pas être dépassées ni être inférieures aux valeurs spécifiées.
- N'utilisez la machine que dans un parfait état technique ainsi que dans le respect de l'usage prévu, en ayant conscience des mesures de sécurité et des risques associés dans le respect du manuel d'utilisation.
- Les instructions de sécurité, d'utilisation et d'entretien du fabricant, ainsi que les dimensions indiquées dans les caractéristiques techniques, doivent être observées.
- La réglementation applicable en matière de prévention des accidents et toutes les autres règles de sécurité généralement reconnues, doivent être observées.
- La machine doit uniquement être utilisée, entretenue ou réparée par des personnes qui en sont familières et qui ont été informées des risques associés. Le fabricant n'est pas responsable des dommages résultant d'une modification arbitraire de la machine.
- La machine doit uniquement être exploitée avec les accessoires et les outils d'origine du fabricant.

## Risques résiduels

Malgré une utilisation conforme, certains facteurs de risques résiduels ne peuvent pas être entièrement exclus. En raison de la construction et la structure de la machine, les événements suivants peuvent se produire :

- Intervention dans le disque diamant en fonctionnement.
- Contact du disque diamant dans la zone non protégée.
- Éjection des pièces et morceaux de pièces.
- Éjection d'un embout de disque diamant défectueux.
- Troubles auditifs en cas de non utilisation d'une protection auditive adéquate.
- Lésions oculaires en cas de non utilisation d'une protection oculaire.

Remarque: conformément aux dispositions, nos appareils n'ont pas été conçus pour une utilisation commerciale, artisanale ou industrielle. Nous déclinons toute responsabilité si l'appareil est utilisé dans des exploitations commerciales, artisanales ou industrielles, ou dans le cadre d'activités comparables.

Toute utilisation autre que celle décrite précédemment est considérée comme non conforme. Le fabricant n'est pas responsable des dommages qui en découlent ; l'utilisateur en est le seul responsable.

## 10. Mise en service

### ⚠ ATTENTION !

**Avant la mise en service, montez absolument l'appareil complètement !**

Remplacez des disques diamant fissurés.

- Familiarisez-vous avec votre machine. Prenez connaissance de votre application et de ses limites, mais aussi des dangers potentiels spécifiques.
- Vérifiez avec soin que la machine n'est pas endommagée pour assurer qu'elle puisse fournir le rendement prévu. En cas de doutes, remplacez la pièce concernée.
- Assurez-vous que l'interrupteur soit sur ARRÊT (AUS) avant de brancher le connecteur dans la prise.
- Assurez-vous que la machine ait bien été nettoyée et lubrifiée.
- Avant la mise en service, vérifiez que certaines pièces de la machine ne sont pas endommagées et vérifiez si celles-ci fonctionnent convenablement et remplissent la fonction prévue.

- Vérifiez l'alignement de toutes les pièces mobiles, de toutes les pièces brisées ou des attaches, et toutes les conditions pouvant affecter le bon fonctionnement. Toute pièce endommagée doit immédiatement être réparée ou remplacée par un spécialiste.
- Ne pas utiliser la machine si un interrupteur ne fonctionne pas correctement.

#### Interrupteur Marche/Arrêt (Fig.4)

Pour mettre la machine en marche, placez l'interrupteur On/Off (16) en position « I ».

Avant de débiter la découpe, attendez que le disque à tronçonner ait atteint sa vitesse de rotation max. et que la pompe à eau de refroidissement (13) ait acheminé l'eau jusqu'au disque.

Pour arrêter la machine, placez l'interrupteur On/Off (16) en position « 0 ». (Fig. 4).

#### Fonctionnement

- Placez la machine sur une surface plane et stable.
- Vérifiez que la tension sur la plaque signalétique correspond à la tension présente avant de brancher le connecteur dans la prise de courant.
- Le disque doit pouvoir fonctionner de manière libre avant la mise en marche.

**Attention:** Le disque doit toujours être refroidi avec de l'eau.

**Attention:** Le disque fonctionne de manière décalée.

- Ne pas freiner le disque par pression latérale.
- Le carter moteur peut être chaud lors de l'utilisation normale.
- Ne pas forcer la machine ou les accessoires pour effectuer les travaux d'une plus grande machine industrielle. Elle fonctionne mieux et de manière plus sûre à la puissance pour laquelle elle a été conçue.
- Effectuer tous les réglages lorsque la machine est éteinte.
- Ne jamais laisser la machine sans surveillance lorsqu'elle est en marche.
- Lors de la mise à l'arrêt, éloignez-vous uniquement de la machine lorsque celle-ci s'est complètement arrêtée.
- Toujours éteindre la machine avant de débrancher le connecteur.
- Toujours débrancher le connecteur. Ne jamais tirer sur le câble du connecteur pour le débrancher de la prise de courant.
- Ne pas utiliser de disque ne correspondant pas aux dimensions spécifiées.
- Ne jamais porter la machine en la tenant par le câble.

En cas de doutes sur le caractère sécuritaire d'une condition de travail, ne pas utiliser la machine.

#### Coupes à 90° (Fig. 6-7)

1. Desserrez la vis étoile (C).
2. Placez le gabarit de coupe transversale (6) à 90° et resserrez la vis étoile (C).
3. Serrez la vis à ailettes (D) pour fixer le gabarit de coupe transversale (6). (Fig. 6)
4. Poussez la tête de la machine (1) vers l'arrière au niveau de la poignée (11).
5. Placez le carreau contre le rail de butée (7) au niveau du gabarit de coupe transversale.
6. À l'aide de la poignée (11), appuyez sur la tête de la machine (1) à la profondeur de coupe souhaitée et fixez à nouveau la tête.
7. Activez le coupe carrelage. Attention : Attendez que l'eau de refroidissement ait atteint le disque à tronçonner (10).
8. À l'aide de la poignée (11), tirez vers l'avant la tête de la machine (1) à travers le carreau à un rythme lent et régulier.
9. Une fois la coupe terminée, arrêtez le coupe carrelage.

#### Coupe diagonale à 45° (Fig. 8)

1. Réglez la butée d'angle (6) à 45°.
2. Procédez à la coupe en suivant les indications susmentionnées.

#### Coupe longitudinale à 45° (Fig. 9)

1. Desserrez la vis de poignée étoile (E) des deux côtés.
2. Inclinez le rail de guidage (8) vers la gauche à 45° de l'équerre (17).
3. Resserrez la vis de poignée étoile (E).
4. Procédez à la coupe en suivant les indications.

#### Remplacement du disque à tronçonner diamanté (Fig. 10-12)

**Attention ! Débranchez la prise du secteur.**

1. Desserrez la vis (F) et retirez la protection du disque à tronçonner (9). (Fig. 10)
2. Placez et maintenez la clé Allen (19) sur l'arbre du moteur.
3. À l'aide de la clé à vis (20), desserrez l'écrou à bride dans le sens de fonctionnement du disque à tronçonner (10). (Filet à gauche)
4. Retirez la bride extérieure (21) et le disque à tronçonner (10).
5. Avant de monter le nouveau disque à tronçonner, nettoyez soigneusement le moyeu-flasque.
6. Mettez en place et fixez le nouveau disque à tronçonner en procédant dans l'ordre inverse.  
**Attention :** Respectez le sens de fonctionnement du disque à tronçonner !
- 7 Remontez la protection du disque à tronçonner (9).

### Réglage du parallélisme du disque diamant (Fig. 13-15)

Si la coupe n'est pas droite ou si le carrelage s'écaille le long du trait de coupe, il est nécessaire de régler le parallélisme du disque diamant.

1. Tout d'abord placer la butée à angle droit par rapport au rail de guidage. Pour ce faire, desserrer les deux vis à six pans (A) creux de la butée et la positionner à angle droit en utilisant une grande équerre ou un grand carreau. Le disque diamant doit se déplacer le long de l'équerre ou du carreau sur toute sa longueur. Une fois le réglage effectué, resserrer les deux vis à six pans (A) creux de maintien de la butée.
2. Démonter l'indicateur de longueur en dévissant les deux vis (B) cruciformes. (Fig. 16)
3. Démonter l'attache de câble (C). (fig. 17)
4. Desserrer légèrement les deux écrous à six pans (D) situés de chaque côté de la tête de sciage (Fig. 18,- 19)
5. Maintenant la tête équipée du disque diamant peut être positionnée exactement en utilisant une équerre ou un grand carreau placé contre la butée. (Fig. 20)
6. Resserrer les deux écrous à six pans de la tête de coupe et remettre tous les éléments démontés en place. Vérifier le parallélisme et faire une coupe d'essai.

Si la coupe d'essai n'apporte pas satisfaction, refaire le réglage en suivant les points 1 à 6

### Raccordement électrique

Vérifiez régulièrement que les connexions électriques ne sont pas endommagées. Veillez, lors du contrôle, que la connexion électrique ne soit pas branchée.

Les connexions électriques doivent satisfaire aux règles pertinentes VDE et DIN. N'utilisez que des connexions électriques marquées H 07 RN.

L'empreinte de la désignation du type sur la connexion électrique est une obligation.

### Connexions électriques défectueuses

Des dommages d'isolation surgissent fréquemment sur les connexions électriques. Les causes en sont:

- Des points de pression lorsque les câbles passent par des fenêtres ou des portes.
- Des plis causés par une mauvaise fixation ou un mauvais guidage des câbles.
- Des coupures causées lorsque les câbles sont piétinés.
- Des dommages d'isolation lorsque les câbles sont arrachés de la prise murale.
- Des fissures causées par une isolation vétuste.

De tels câbles électriques endommagés ne doivent pas être utilisés et sont extrêmement dangereux en raison des dommages d'isolation !

### Tension de secteur 230 V / 50 Hz.

Le câble de raccordement au réseau et le câble d'extension doivent être à 3 fils = P + N + SL. - (1/N/PE).

Les câbles d'extension doivent avoir une section minimale de 1,5 mm<sup>2</sup>.

Le raccordement électrique est sécurisé avec un fusible de 16 A maximum.

### Démarrage du dispositif de protection contre le courant résiduel :

- Le dispositif de protection contre le courant résiduel possède un bouton de contrôle.
- Le fonctionnement de l'équipement doit être vérifié avant chaque démarrage et à des intervalles réguliers (au moins toutes les semaines).
- Si le dispositif de protection contre le courant résiduel ne s'éteint pas comme il le devrait lorsqu'il est vérifié, alors il n'offre pas de protection personnelle! L'équipement doit immédiatement être remplacé !
- Toutes les garanties sont annulées si des dommages sont engendrés par un non respect des instructions de fonctionnement. Nous n'endosons pas de responsabilité pour des dommages secondaires.
- Avant chaque utilisation, assurez-vous que le produit ne soit pas endommagé : si vous découvrez des dommages, ne branchez pas l'équipement.
- Après avoir appuyé sur le bouton "reset", l'équipement est prêt à être utilisé. Veuillez tester la tension avant le fonctionnement au moyen du bouton de test rouge (comme décrit dans "opérations").
- Branchez le dispositif de protection contre le courant résiduel dans la prise de courant.
- Appuyez sur le bouton "reset" orange.
- La disponibilité de fonctionnement est montrée par un symbole rouge dans la fenêtre.
- Appuyez sur le bouton rouge de test. Cela simule une situation de courant résiduel.
- Si l'équipement fonctionne correctement, le dispositif de protection contre le courant coupe la circulation du courant.
- Cela peut se voir par la non présence du symbole rouge dans la fenêtre.
- Le dispositif offre une protection aux personnes et aux animaux seulement lorsqu'il fonctionne correctement.
- Pour mettre en marche appuyez à nouveau sur le bouton de test.
- Le récepteur peut être branché seulement à ce moment là.

### Données techniques :

Déclenchement du courant résiduel : < 30 mA

Alimentation électrique : 230V~/50Hz

Capacité : 16A (3680W)

Nombre de contacts : 2-pôles commutés

Fusibles de sécurité : 16 A

Type de protection : IP54  
Dimensions : 126 x 50 x 88 mm

### UTILISATION APPROPRIÉE!

Ce dispositif déplaçable de protection contre le courant résiduel avec zéro tension potentielle est conçu pour les ponceuses humides et des utilisations électriques similaires à la maison.

Il est simplement connecté entre la source du courant électrique et l'utilisateur et peut de cette façon fournir une protection optimale pour éviter de toucher des parties 'vivantes' ainsi que pour éviter des démarrages non intentionnels de la machine après le retour du courant.

- Utilisez toujours les machines avec le dispositif de protection du courant résiduel qui est compris dans la livraison.

## 11. Nettoyage

### Attention ! Débranchez le connecteur du courant

- Nettoyez la machine à la fin de chaque opération.

## 12. Transport

### Attention ! Débranchez la prise du secteur.

Pour transporter la machine, placez la tête de la machine vers l'avant et fixez-la à l'aide des butées de réglage.

## 13. Stockage

Entreposer l'appareil et ses accessoires dans un lieu sombre, sec et à l'abri du gel. En outre, ce lieu doit être hors de portée des enfants. La température de stockage optimale se situe entre 5 °C et 30 °C.

Conserver l'outil électrique dans l'emballage d'origine.

Recouvrir l'outil électrique afin de le protéger de la poussière ou de l'humidité.

Conserver la notice d'utilisation à proximité de l'outil électrique.

## 14. Entretien

### Attention ! Débranchez le connecteur du courant

- Nettoyez la machine à la fin de chaque opération.
- Remplacez les disques usés.
- Remplacez tout dispositif de protection endommagé
- Nettoyez la poussière et la saleté de la machine régulièrement. Le nettoyage se fait de préférence avec un chiffon et un pinceau.
- Toutes les pièces mobiles doivent être lubrifiées à des intervalles réguliers.

- Ne pas nettoyer les matières plastiques avec des agents abrasifs. La plupart du temps, un chiffon humide suffit.
- La vanne (4) et la pompe à eau de refroidissement (13) doivent être nettoyées régulièrement sinon le refroidissement du disque diamant (10) ne sera pas assuré.

### Informations service après-vente

Il faut tenir compte du fait que pour ce produit les pièces suivantes sont soumises à une usure liée à l'utilisation ou à une usure naturelle ou que les pièces suivantes sont nécessaires en tant que consommables.

Pièces d'usure\*: roue de coupe, brosse de carbone, Banc et guides de coupe de tête

\*Pas obligatoirement compris dans la livraison !

### Commande des pièces de rechange

Lorsque vous commandez des pièces de rechange, veuillez indiquer les informations suivantes:

- Type d'appareil
- Numéro d'article de l'appareil
- Numéro d'identification de l'appareil
- Numéro de la pièce de rechange concernée

## 15. Dépannage

Le tableau suivant indique des pannes communes et décrit comment vous pouvez y remédier, s'il arrive que votre machine ne fonctionne pas. Si malgré cela, vous n'arrivez pas à localiser le problème et à l'éliminer, adressez-vous au service après-vente.

Panne	Cause possible	Dépannage
Le disque diamant se défait après l'arrêt du moteur.	L'écrou de fixation n'est pas bien serré	Bien serrer l'écrou de fixation
Le moteur ne démarre pas	Défaillance du fusible	Contrôler le fusible
	Le câble d'extension est défectueux	Remplacer le câble d'extension
	Les connexions du moteur ou de l'interrupteur ne sont pas correctes	Faites-les vérifier par un électricien
	Le moteur ou l'interrupteur est défectueux	Faites-les vérifier par un électricien
Le moteur ne fournit aucune puissance	La section du câble d'extension n'est pas suffisante	Voir raccordement électrique, le fusible est déclenché.
	Surcharge	Contrôler les outils.

## 16. Mise au rebut et recyclage

L'appareil se trouve dans un emballage permettant d'éviter les dommages dus au transport. Cet emballage est une matière première et peut donc être réutilisé ultérieurement ou être réintroduit dans le circuit des matières premières. L'appareil et ses accessoires sont en matériaux divers, comme par ex. des métaux et matières plastiques. Éliminez les composants défectueux par le circuit d'élimination des déchets spéciaux. Renseignez-vous dans un commerce spécialisé ou auprès de l'administration de votre commune !

### Ne pas jeter les vieux appareils avec les déchets ménagers!



Ce symbole indique que conformément à la directive relative aux déchets d'équipements électriques et électroniques (2012/19/UE) et aux lois nationales, ce produit ne doit pas être jeté avec les déchets ménagers.

Ce produit doit être remis à un centre de collecte prévu à cet effet. Le produit peut par ex. être retourné à l'achat d'un produit similaire ou être remis à un centre de collecte autorisé pour le recyclage d'appareils électriques et électroniques usagés. En raison des substances potentiellement dangereuses souvent contenues dans les appareils électriques et électroniques usagés, la manipulation non conforme des appareils usagés peut avoir un impact négatif sur l'environnement et la santé humaine. Une élimination conforme de ce produit contribue en outre à une utilisation efficace des ressources naturelles.

Pour plus d'informations sur les centres de collecte des appareils usagés, veuillez contacter votre municipalité, le service communal d'élimination des déchets, un organisme agréé pour éliminer les déchets d'équipements électriques et électroniques ou le service d'enlèvement des déchets.

**Obsah:**
**Strana:**

1.	Úvod .....	41
2.	Popis přístroje .....	41
3.	Technické údaje .....	41
4.	Rozsah dodávky .....	42
5.	Rozbalení .....	42
6.	Montáž .....	42
7.	Bezpečnostní pokyny .....	42
8.	Doplňující bezpečnostní pokyny .....	44
9.	Použití v souladu s určením .....	44
10.	Instalace .....	45
11.	Čištění .....	47
12.	Transport .....	47
13.	Skladování .....	47
14.	Údržba .....	47
15.	Řešení problémů .....	48
16.	Likvidace a recyklace .....	48

## Vysvětlení symbolů na přístroji

Symbole použité v této příručce vás mají upozornit na možná rizika. Bezpečnostní symboly a vysvětlivky, které je provázejí, musejí být přesně pochopeny. Samotné výstrahy rizika neodstraní a nemohou nahradit správná opatření pro prevenci úrazů.

	<p>Před uvedením do provozu si přečtěte a dodržujte návod k obsluze a bezpečnostní pokyny.</p>
	<p>Noste ochranná sluchátka! Působení hluku může způsobit ztrátu sluchu.</p>
	<p>Bude-li se při práci prášit, noste ochranu dýchacích cest! Při zpracování dřeva a jiných materiálů může vznikat zdraví škodlivý prach. Materiál obsahující azbest nesmí být opracováván!</p>
	<p>Noste ochranné brýle! Jiskry vznikající při práci nebo odštěpky dřeva, třísky a prachy vystupující z přístroje mohou způsobit ztrátu viditelnosti.</p>
	<p>Noste ochranné rukavice</p>
	<p>Nedívejte se do paprsku – laser třídy 2</p>



## 1. Úvod

### Výrobce:

scheppach  
 Fabrikation von Holzbearbeitungsmaschinen GmbH  
 Günzburger Straße 69  
 D-89335 Ichenhausen

### Vážený zákazníku,

Přejeme Vám mnoho radosti a úspěchu při práci s Vaším novým strojem od scheppachu.

### Upozornění:

Podle platného zákona o záruce na výrobky neručí výrobce tohoto přístroje za poškození, která vznikla na tomto přístroji nebo která způsobil tento přístroj během:

- nevhodného zacházení,
- nedodržování návodu k obsluze,
- oprav třetím, neautorizovaným odborným pracovníkem,
- zabudování a výměny neoriginálních náhradních dílů,
- používání k jinému účelu,
- výpadků elektrického proudu při zanedbání elektrických předpisů a nařízení VDE 0100, DIN 57113/ VDE0113.

### Doporučujeme:

Před montáží a obsluhou tohoto zařízení si přečtěte kompletní text návodu k obsluze.

Návod k obsluze je určen k tomu, aby se uživatel seznámil s tímto zařízením a aby při jeho používání využil všech jeho možností v souladu s uvedenými doporučeními.

Tento návod k obsluze obsahuje důležité informace o tom, jak provádět bezpečnou, profesionální a hospodárnou obsluhu stroje, jak zamezit rizikům, jak ušetřit náklady na opravy, jak zkrátit doby prostojů a jak zvýšit spolehlivost a prodloužit životnost stroje.

Mimo bezpečnostních předpisů uvedených v návodu k obsluze musíte dodržovat také platné předpisy, které se týkají provozu stroje ve vaší zemi.

Uchovávejte návod k obsluze stále v blízkosti stroje a uložte jej do plastového obalu, aby byl chráněn před nečistotami a vlhkostí. Přečtěte si návod k obsluze před každým použitím stroje a pečlivě dodržujte v něm uvedené informace. Stroj mohou obsluhovat pouze osoby, které byly řádně proškoleny v jeho obsluze a které byly řádně informovány o rizicích spojených s jeho obsluhou. Při obsluze stroje musí být splněn stanovený minimální věk.

Kromě bezpečnostních pokynů, které jsou obsaženy v návodu k obsluze, a zvláštních předpisů vaší země, je při provozu dřevoobráběcích strojů zapotřebí dodržovat všeobecně uznávaná technická pravidla.

Nepřebíráme žádnou záruku za nehody nebo škody způsobené nedodržováním tohoto návodu a bezpečnostních pokynů.

## 2. Popis přístroje

1. Hlava stroje
2. Podstavný rám
3. Opěrné nohy
4. Nádrž na vodu
5. Uložení obrobků
6. Šablona příčného řezu
7. Dorazová lišta
8. Vodicí lišta
9. Ochranný kryt řezného kotouče
10. Diamantový řezný kotouč
11. Rukojeť
12. Šroub s hvězdicovým úchytem pro nastavení úhlu
13. Čerpadlo chladicí vody
14. Hadice
15. Elektromotor
16. Spínač / vypínač
17. Stupnice pro nastavení úhlu
18. Rozšíření stolu

## 3. Technické údaje

Konstrukční rozměry d x š x v	1560 x 440 x 1140 mm / 1845 x 440 x 1155 mm
Řezací stůl	400 x 1290 / 400 x 1377 mm
Diamantový řezný kotouč	Ø 200 / 230 mm
Voda - plnicí množství	30,0 l / 40,0 l
Hmotnost	50 / 57 kg
Řezná délka max	920 / 1200 mm
Řezná délka diagonální max	650 x 650 / 850 x 850 mm
Řezná výška 90° max	36 / 40 mm
Řezná výška 45° max	29 / 34 mm
Motor	230 V/50 Hz
Příkon	900 / 1200 W
Otáčky motoru	3000 1/min
Izolační třída	F
Druh krytí	IP54

Technické změny vyhrazeny!

### Charakteristiky hlučnosti

Hluk na pracovišti může přesáhnout 85 dB (A). V takovém případě jsou pro uživatele nutná ochranná protihluková opatření (nose ochranu sluchu!)

### Hladina akustického výkonu v dB

Chod  $L_{WA}$  = 86 dB (A); K= 3 dB (A)

Chod  $L_{PA}$  = 72 dB (A); K= 3 dB (A)

Podle DIN EN ISO 3744; EN ISO 11201

## 4. Rozsah dodávky

- Překlad originálního návodu k obsluze
- Řezačka na obklady
- Čerpadlo chladicí vody
- Úhlový doraz
- Rozšíření stolu
- 4 nohy
- Rukojeť

## 5. Rozbalení

- Otevřete balení a opatrně vyjměte přístroj.
- Odstraňte materiál obalu a obalové a přepravní pojistky (pokud je jimi výrobek opatřen).
- Zkontrolujte, zda je obsah dodávky úplný.
- Zkontrolujte přístroj a díly příslušenství, zda se při přepravě nepoškodily.
- Uchovejte obal dle možností až do uplynutí záruční doby.
- Před uvedením do provozu se obeznamte s přístrojem na základě návodu k použití.
- Jako příslušenství a místo opotřebovaných a náhradních dílů používejte jen originální díly. Náhradní díly obdržíte u Vašeho specializovaného prodejce scheppach.
- Na objednávkách uvádějte naše výrobní čísla, typ a rok výroby přístroje.

### ⚠ POZOR

**Přístroj a obalové materiály nejsou hračka! Dětem nepatří do rukou plastické sáčky, fólie ani drobné součástky! Hrozí nebezpečí jejich spolknutí a udušení!**

## 6. Montáž

### Obr.3-5

Z technických důvodů a z důvodů balení není Váš stroj kompletně smontován.

1. Vyjměte stroj z obalu a položte jej opatrně stranou na zem.
1. Lehce povolte šroub s hvězdicovým úchytem (A) a vyklopte opěrné nohy dolů. Šroub s hvězdicovým úchytem zase utáhněte (obr. 3)
2. Postavte stroj na nohy.
3. Namontujte rukojeť s 2 šestihrannými šrouby (B) na kryt motoru (obr. 4).
4. Upevněte čerpadlo chladicí vody (13) v nádrži na vodu (4) do předepsané polohy
5. Naplňte nádrž, až bude vodní čerpadlo zcela zakryté vodou. Dbejte na to, aby byl odtok řádně uzavřený.

## 7. Bezpečnostní pokyny

Práce s řezačkou na obklady může být nebezpečná, pokud nejsou dodržovány bezpečné a správné pracovní postupy. Nedodržení obvyklých bezpečnostních opatření může vést k poranění obsluhující osoby. Možné riziko úrazu lze snížit pomocí bezpečnostního vybavení a ochranných opatření, jako jsou ochranné brýle, protiprachové masky a ochrana sluchu.

Sebelepší ochrana však nedokáže napravit chybný odhad, lehkomyšlnost nebo nepozornost. V dílně vždy používejte zdravý rozum a dbejte opatrnosti. Pokud máte pocit, že je nějaký postup nebezpečný, nepokoušejte se o něj. Zvažte alternativní možnosti, které se vám zdají bezpečnější. Mějte na paměti, že: Zachování Vašeho tělesného zdraví je Vaší osobní odpovědností. Tento stroj byl koncipován pro určité práce.

Důrazně doporučujeme, abyste stroj nijak neupravovali a nepoužívali jej na práce, na které nebyl konstruován. Pokud si nejste jisti, zeptejte se napřed svého prodejce, než začnete s výrobkem pracovat.

**Výstraha:** nedodržení těchto předpisů může vést k vážným zraněním.

1. Udržujte Vaše pracoviště v pořádku Nepořádek na pracovišti představuje nebezpečí úrazu.
2. Zohledněte vlivy prostředí Nevystavujte elektrické nářadí dešti. Nepoužívejte elektrické nářadí ve vlhkém nebo mokřím prostředí. Postarejte se o dobré osvětlení. Nepoužívejte elektrické nářadí v blízkosti hořlavých kapalin nebo plynů. Elektrický nástroj nepoužívejte, hrozí-li nebezpečí požáru nebo výbuchu.
3. Chraňte se před úderem elektrickým proudem Vyhýbejte se tělesnému kontaktu s uzemněnými částmi např. Rourami, topnými tělesy, sporáky, ledničkami.
4. Nepouštějte do blízkosti dětí! Nenechte jiné osoby dotýkat se nářadí nebo kabelu, nepouštějte je na své pracoviště..
5. Nářadí uschovávejte bezpečně Nepoužívané nářadí musí být uloženo na suchém, uzamčeném místě a mimo dosah dětí.
6. Nářadí nepřetěžujte Na těžké práce nepoužívejte moc slabé nářadí nebo přídatné nářadí.
7. Používejte správné nářadí Nepoužívejte nářadí k účelům na práce, na které není určeno. Například nepoužívejte ruční kotoučovou pilu na kácení stromů nebo ořezávání větví. Elektrický nástroj nepoužívejte k řezání palivového dříví.
8. Noste vhodné pracovní oblečení Nenoste široké oblečení nebo šperky. Mohly by být zachyceny pohyblivými částmi. Při práci na volném prostranství jsou vhodné gumové rukavice a pevná neklouzavá obuv. V případě dlouhých vlasů noste vlasovou síťku.

9. Používejte ochranné pomůcky Noste ochranné brýle. Při prашných pracích používejte dýchací masku.
10. Nepoužívejte kabel na účely, pro které není určen Nenoste nářadí za kabel a nepoužívejte ho na vytažení zástrčky ze zásuvky. Chraňte kabel před horkem, olejem a ostrými hranami.
11. Obrobek zajistěte Na držení obrobku použijte upínací zařízení nebo svěrák. Je tak držen bezpečněji než Vaší rukou a kromě toho máte obě ruce volné na ovládání stroje. Budete-li opravovat delší předměty, bude nutná podpora (stůl, podstavce atd.), aby se zabránilo překlopení stroje. Opracovávaný předmět vždy pevně přitiskněte proti pracovní desce a zarážce, abyste zabránili viklání, případně převrácení opracovávaného předmětu.
12. Vyhněte se nenormálnímu držení těla Zajistěte si bezpečnou podložku a buďte vždy v rovnováze. Vyhněte se nesprávným polohám rukou, kdy by se kvůli náhlému vyklouznutí mohla jedna ruka nebo obě ruce dotknout pilového listu.
13. Nářadí pečlivě ošetřujte Udržujte nářadí stále čisté a ostré, abyste mohli dobře a bezpečně pracovat. Dodržujte předpisy pro údržbu a pokyny k výměně nářadí. Pravidelně kontrolujte zástrčku a kabel a v případě poškození je nechte obnovit autorizovaným odborníkem. Pravidelně kontrolujte prodlužovací kabely a poškozené nahraďte. Udržujte rukojeti suché a prosté oleje a tuku.
14. Pokud elektrický nástroj nepoužíváte, před údržbou a při výměně nástrojů, např. pilového listu, vrtáků, fréz.
15. Nenechte zastrčené žádné klíče pro nářadí Před zapnutím překontrolujte, jestli jsou klíče a nastavovací nástroje odstraněny.
16. Vyhněte se neúmyslnému spuštění Ujistěte se, že je spínač při zasunutí vidlice do elektrické zásuvky vypnutý.
17. Venku používejte prodlužovací kabel. Venku používejte pouze k tomu schválené a odpovídajícím způsobem označené prodlužovací kabely. Navíjání prodlužovacích kabelů používejte pouze s odvinutým kabelem.
18. Buďte soustředění Dávejte pozor na to, co se děje. Pracujte s rozumem. Elektrický nástroj nepoužívejte, jestliže se nesoustředíte.
19. Zkontrolujte nářadí, zda není poškozeno Před dalším použitím nářadí musí být pečlivě překontrolována bezvadná a řádná funkce ochranných zařízení nebo lehce poškozených částí. Překontrolujte, zda je v pořádku bezvadná funkce pohyblivých dílů, jestli neuvázly nebo jestli nejsou díly poškozeny. Všechny části musí být správně namontovány, aby byla zajištěna bezpečnost přístroje.

Pohyblivý ochranný kryt nesmí být upínán v otevřeném stavu. Poškozená bezpečnostní zařízení a díly musí být řádně opraveny nebo vyměněny v dílně zákaznického servisu, pokud není v návodu k použití uvedeno jinak. Poškozené vypínače musí být nahrazeny v dílně zákaznického servisu. Nepoužívejte žádné vadné nebo poškozené přírodní kabely. Nepoužívejte stroje, u kterých se nedá za- a vypnout vypínač.

20. POZOR! Použití jiných pracovních nástrojů nebo jiného příslušenství pro vás může znamenat nebezpečí poranění.
21. Svůj elektrický nástroj nechte opravovat odbornými elektrikáři. Toto elektrické nářadí odpovídá příslušným bezpečnostním ustanovením. Opravy smí provádět pouze odborný elektrikář; v jiném případě nelze vyloučit úrazy provozovatele.
22. Připojte zařízení na odsávání prachu. Jsou-li k dispozici přípojky pro odsávání prachu a zachytané zařízení, přesvědčete se, že jsou tato zařízení připojena a správně používána.

**Upozornění!** Tento elektrický nástroj vytváří během provozu elektromagnetické pole. Toto pole může za určitých podmínek ovlivňovat aktivní nebo pasivní zdravotní implantáty. Pro snížení rizika vážných nebo smrtelných úrazů doporučujeme osobám se zdravotními implantáty, aby se před obsluhou tohoto elektrického nástroje obrátily na svého lékaře nebo na výrobce zdravotního implantátu.



**Pozor: Laserové záření**  
**Nedívat se do paprsku**  
**Třída laseru 2**



**Učiňte vhodná bezpečnostní opatření, abyste ochránili sebe i své okolí před nebezpečím!**

- Nikdy se nedívejte nechráněnými očima přímo do laserového paprsku.
- Nikdy se nedívejte přímo do dráhy paprsku.
- Laserový paprsek nikdy nemiřte na odrazivé plochy, ani na osoby nebo zvířata. I laserový paprsek o nízkém výkonu může poškodit oči.
- Pozor – při provádění jiných postupů než zde uvedených může dojít k nebezpečné expozici laserovým zářením.
- Laserový modul nikdy neotvírejte. Mohlo by nečekaně dojít k expozici zářením.
- Pokud se stroj nebude delší dobu používat, měli byste vyjmout baterie.
- Laser nesmí být vyměňován za laser jiného typu. Opravy laseru smí provádět pouze výrobce laseru nebo autorizovaný zástupce.

## 8. Doplnující bezpečnostní pokyny

Před uvedením tohoto výrobku do provozu si přečtěte všechny pokyny!

### Obsluhující osoba

Zdravý lidský rozum a opatrnost jsou faktory, které nelze zabudovat do stroje. Tyto faktory přísluší pouze obsluhující osobě. Mějte prosím na paměti:

Vyvarujte se kontaktu těla s uzemněnými povrchy, jako jsou trubky nebo radiátory.

Budte opatrní. Nepracujte se strojem, pokud jste unavení.

Používejte vždy:

- Protiprachové masky schválené ANSI.
- Bezpečnostní brýle
- Ochranu sluchu.

Nenaklánějte se přes běžící stroje.

### DODATEČNÉ POKYNY PRO PROUDOVÝ CHRÁNIČ

Dodržujte následující důležité pokyny

k uvedení do provozu a manipulaci.

Dbejte na to, i když tento produkt předáváte třetím osobám. Uchovejte proto tento návod k obsluze, aby bylo možné si jej později znovu přečíst.

### BEZPEČNOSTNÍ POKYNY!

- Z bezpečnostních důvodů a důvodů schválení (CE) není dovoleno provádět na výrobku svévolné úpravy a/nebo modifikace. Nikdy výrobek nerozebírejte.
- Výrobek nepatří do rukou dětem. Děti nejsou schopné odhadnout rizika plynoucí z manipulace s elektrickými přístroji. Proto vždy v přítomnosti dětí buďte obzvláště opatrní.
- Konstrukce výrobku odpovídá třídě ochrany 1. Jako zdroj napětí se smí používat pouze řádná síťová zásuvka s ochranným vodičem (230V~/50Hz) veřejné rozvodné sítě.
- V komerčních zařízeních je třeba dbát bezpečnostních předpisů organizace profesních sdružení týkajících se elektrických instalací a provozních prostředků.
- Ve školách, vzdělávacích zařízeních, hobby centrech a svépomocných dílnách musí na provoz výrobku dohlížet odpovědný vyškolený personál.
- S výrobkem zacházejte opatrně. Pozor na poškození v důsledku nárazů, úderů či pádu i z malé výšky.
- Nikdy výrobek nepoužívejte, pokud byl přinesen z chladné do teplé místnosti. Kondenzovaná voda, která se na něm mezitím utvořila, by mohla výrobek zničit.
- Nechte výrobek napřed zahřát na pokojovou teplotu, než ho zapojíte do sítě. To může podle okolností trvat i několik hodin.
- Nikdy na výrobek nesahejte mokřma ani vlhkýmá rukama.

- Dbejte na to, aby se nepoškodila a nezničila izolace celého výrobku.
- Pokud není výrobek delší dobu provozován, odpojte jej od sítě a vytáhněte kabel ze zásuvky.
- Na místě instalace nebo při přepravě se vyvarujte následujících podmínek okolí:
  - Mokro nebo přílišná vlhkost vzduchu. Extrémní chlad nebo horko. Prach nebo hořlavé plyny, páry či rozpouštědla. Silné vibrace.
- Silná magnetická pole, například v blízkosti strojů nebo reproduktorů.

## 9. Použití v souladu s určením

### Stroj odpovídá platné ES směrnici o strojních zařízeních.

- Před zahájením práce musí být na stroji namontovaná veškerá ochranná a bezpečnostní zařízení.
- Stroj je koncipován na obsluhu jednou osobou. Obsluhující osoba je v pracovní oblasti odpovědná vůči třetím osobám.
- Dbejte všech pokynů ohledně bezpečnosti a rizik u stroje.
- Všechny pokyny ohledně bezpečnosti a rizik na stroji udržujte kompletní a v čitelném stavu.
- Stroj je s nabízeným nástrojem a příslušenstvím koncipován výlučně na řezání malých a středně velkých obkladů (dlaždic, keramiky apod.). Řezání kovu a dřeva není dovoleno.
- Nepřekračujte maximální rozměry zpracovávaných kusů a dodržujte jejich minimální rozměry.
- Stroj používejte pouze v technicky bezvadném stavu, v souladu s jeho určením, odpovědně a s vědomím všech nebezpečí, a dodržujte návod k obsluze!
- Je nutné dodržovat veškeré předpisy výrobce týkající se bezpečnosti, práce a údržby stroje, a také rozměry uvedené v technických datech.
- Je nutné dodržovat příslušné předpisy úrazové prevence a ostatní všeobecně uznávaná bezpečnostně technická pravidla.
- Stroj smějí používat, udržovat nebo opravovat jen osoby, které jsou s ním obeznámeny a jsou informovány o nebezpečí. Svévolné změny stroje vylučují ručení výrobce za škody, které takto vzniknou.
- Stroj smí být používán jen s originálním příslušenstvím a originálními nástroji výrobce.

### Zbytková rizika

I přes používání v souladu s určením nelze zcela zamezit určitým rizikovým faktorům. Na základě konstrukce a uspořádání stroje se mohou vyskytnout následující body:

- Zásah do běžícího diamantového rezného kotouče.
- Kontakt s rezným kotoučem v nezakryté oblasti.
- Vymrštění zpracovávaných dílů a jejich částí.

- Vymrštění vadného diamantového nástavce řezného kotouče.
- Poškození sluchu při nepoužívání nutné ochrany sluchu.
- Poranění zraku při nepoužívání ochrany očí

Dbejte prosím na to, že naše přístroje nebyly podle svého účelu určeny konstruovány pro živnostenské, řemeslnické nebo průmyslové použití. Nepřebíráme žádné ručení, pokud je přístroj používán v živnostenských, řemeslných nebo průmyslových podnicích a při srovnatelných činnostech.

Jakékoli použití, které toto nařízení překračuje, je považováno za použití v rozporu s určením. Za takto vzniklé škody výrobce neručí. Riziko nese výhradně uživatel.

## 10. Instalace

### ⚠ POZOR!

**Před uvedením do provozu přístroj bezpodmi-  
nečně kompletně smontujte!**

Popraskané diamantové kotouče vyměňte.

- Seznamte se dobře se strojem. Dobře se obeznamte s jeho používáním a omezeními, a také se specifickými potenciálními riziky.
- Pečlivě stroj zkontrolujte, zda není poškozený, abyste měli jistotu, že dokáže odvést předpokládaný výkon. V případě pochyb by měl být dotčený díl vyměněn.
- Ujistěte se, že je spínač v poloze VYP, než zapojíte síťovou zástrčku do zásuvky.
- Ujistěte se, že byl stroj vyčištěn a odborně namazán.
- Stroj před uvedením do provozu zkontrolujte, zda nemá poškozené součásti, a přesvědčte se, zda díly správně fungují a plní svou předpokládanou funkci.
- Zkontrolujte vyrovnaní všech pohyblivých součástí, případné zlomené nebo upevňovací části, a všechno ostatní, co by mohlo nepříznivě narušit řádný provoz. Každá poškozená součást by měla být ihned opravena odborníkem nebo vyměněna.
- Stroj nepoužívejte, pokud se spínač nedá správně zapnout a vypnout.

### Spínač / vypínač (obr. 4)

Stroj zapnete stisknutím „I“ spínače (16)

Před začátkem řezání je třeba počkat, až řezný kotouč dosáhne max. otáček a čerpadlo chladicí vody (13) přivede ke kotouči vodu.

Stroj vypnete stisknutím „0“ spínače (16). (Obr. 4).

### Provoz

- Stroj postavte na rovný a neklouzavý podklad.
- Zkontrolujte, zda napětí na datovém štítku odpovídá skutečnému napětí, a pak zapojte zástrčku do sítě
- Před zapnutím musí být možné volně otáčet řezným kotoučem.

**Pozor:** Řezný kotouč je nutno stále chladit vodou.

**Pozor:** Řezný kotouč dobíhá.

Nesnažte se zabrzdit řezný kotouč tlakem ze strany.

- Při normálním provozu se může kryt motoru velmi zahřát.
- Stroj ani příslušenství nepřetěžujte a nenuťte jej vykonávat práci většího průmyslového zařízení. Lepší práci odvádí při výkonu, na který byl zkonstruován.
- Veškerá nastavení provádějte, když je stroj vypnutý.
- Nikdy nenechávejte stroj bez dozoru, dokud je v chodu.
- Po vypnutí stroj opusťte teprve tehdy, až se úplně zastaví.
- Stroj vždy vypněte dřív, než vytáhnete síťovou zástrčku.
- Vždy vytáhněte zástrčku ze sítě. Zástrčku nikdy ne-  
tahejte ze zásuvky za kabel.
- Nepoužívejte řezný kotouč, který neodpovídá specifikovaným velikostem.
- Nikdy nenoste stroj za kabel.

Pokud si nejste jisti, zda jsou pracovní podmínky bezpečné či nikoliv, se strojem nepracujte.

### 90° řezy (obr. 6-7)

1. Povolte hvězdicový šroub (C)
2. Šablonu příčného řezu (6) nastavte na 90° a hvězdicový šroub (C) opět utáhněte.
3. Křídlový šroub (D) utáhněte, abyste zafixovali šablonu příčného řezu (6) v poloze. (obr. 6)
4. Hlavu stroje (1) za rukojeť (11) posuňte dozadu.
5. Dlaždici položte na dorazovou lištu (7) k šabloně příčného řezu.
6. Stlačte hlavu stroje (1) pomocí rukojeti (11) na požadovanou hloubku řezu a znovu hlavu stroje zafixujte.
7. Zapněte řezačku. Pozor: Počkejte, až se chladicí voda dostane k řeznému kotouči (10).
8. Hlavu stroje (1) pomalu a rovnoměrně táhněte za rukojeť (11) dopředu skrze dlaždici.
9. Po ukončení řezu řezačku znovu vypněte.

### Příčný řez 45° (obr. 8)

1. Úhlový doraz (6) nastavte na 45°
2. Proveďte řez, jak vysvětleno výše.

### Podélný řez 45° (obr. 9)

1. Šroub s hvězdicovým úchytem (E) na obou stranách povolte

- 2 Vodící lištu (8) nakloňte doleva na 45° úhlové stupnice (17).
- 3 Šroub s hvězdicovým úchytem (E) opět utáhněte.
- 4 Proveďte řez, jak vysvětleno výše.

#### Výměna diamantového řezného kotouče

(obr. 10-12)

##### Pozor! Vytáhněte zástrčku ze sítě

1. Povolte šroub (F) a sejměte ochranný kryt kotouče (9). (Obr. 10)
2. Klíč na šrouby s vnitřním šestihranem (19) nasadte na motorovou hřídel a podržte.
3. Maticovým klíčem (20) povolte matici příruby ve směru otáčení řezného kotouče (10). (Levotočivý závit)
4. Sejměte vnější přírubu (21) a řezný kotouč (10).
5. Upevňovací přírubu před montáží nového řezného kotouče pečlivě očistěte.
6. Nasadte nový řezný kotouč v opačném pořadí a utáhněte.

**Pozor:** Dbejte na směr otáčení řezného kotouče!

7. Namontujte opět ochranný kryt kotouče (9).

#### Nastavení rovnoběžnosti diamantového řezacího kotouče (obr. 13 -15)

Neprobíhá-li řez rovně nebo dlaždice podél čáry řezu praská, musí se nastavit rovnoběžnost diamantového řezacího kotouče.

1. Na začátku se musí dorazová lišta nastavit kolmo k vodící liště. K tomu uvolněte oba šrouby (A) s vnitřním šestihranem dorazové lišty a zarovnejte ji s velkým pravým úhelníkem nebo velkou dlaždicí kolmo. K tomu musí diamantový řezací kotouč probíhat na celé délce podél hrany úhelníku nebo dlaždice. Poté znovu pevně utáhněte oba šrouby (A) s šestihrannou hlavou dorazové lišty.
2. Odmontujte ukazatel délky tak, že odstraníte oba šrouby (B) s křížovou drážkou. (obr. 16)
3. Odmontujte upevnění kabelu (C). (obr. 17)
4. Uvolněte lehce vždy dvě šestihranné matice (D) pilové jednotky na každé straně. (obr. 18, 19)
5. Nyní lze kompletní pilovou jednotku s diamantovým řezacím kotoučem s pomocí pravého úhelníku nebo velké dlaždice zarovnat s dorazovou lištou. (obr. 20)
6. Utáhněte znovu pevně šestihranné matice (D) pilové jednotky a namontujte znovu všechny díly stroje. Zkontrolujte rovnoběžnost a proveďte zkušební řez.

Není-li zkušební řez ještě uspokojivý, proveďte bod 1-6 znovu.

#### Elektrická Přívodka

Pravidelně kontrolujte, zda elektrické přívodní kabely nejsou poškozeny. Dávejte pozor, aby nebyl přívodní kabel při kontrole připojen do elektrické sítě.

Elektrické přívodní kabely musí odpovídat příslušným předpisům VDE a DIN. Používejte pouze přívodní kabely s označením H 07 RN.

Uvedení typového označení na přívodním kabelu je stanoveno předpisem.

#### Vadná elektrická přívodní vedení

U elektrických přívodních kabelů často dochází k poškození izolace. Příčiny jsou:

- Smáčknutá místa, je-li přívodní kabel veden oknem nebo štěrbinou ve dveřích.
- Místa zlomu kvůli nevhodnému upevnění nebo vedení přívodního kabelu.
- Místa, kde došlo k přerušení přívodního kabelu následkem přejetí.
- Poškození izolace kvůli vytržení z elektrické zásuvky ve stěně.
- Praskliny v důsledku stárnutí izolace.

Tyto vadné elektrické přívodní kabely nesmějí být používány a kvůli poškození izolace jsou životu nebezpečné!

#### Motor na střídavý proud 230 V / 50 Hz

Síťové napětí 230 voltů / 50 Hz.

Síťová přípojka a prodlužovací vedení musí být 3žilové = P + N + SL. - (1/N/PE).

Prodlužovací vedení musí mít průřez minimálně 1,5 mm<sup>2</sup>.

Síťová přípojka je jištěna maximálně 16 A.

#### Uvedení proudového chrániče do provozu:

- Funkce by měla být kontrolována při každém uvedení do provozu a v pravidelných intervalech (nejméně 1x týdně).
- Pokud není při těchto kontrolách proudový chránič řádně vypnutý, není zajištěna ochrana osob! Přístroj je pak nutno neprodleně vyměnit!
- Při vzniku škod způsobených nedodržením tohoto návodu k obsluze zaniká nárok na uplatnění záruky. Za následné škody neručíme.
- Před každým použitím zkontrolujte výrobek, zda není poškozený! Pokud zjistíte poškození, nesmí být výrobek zapojen do sítě!
- Po stisknutí oranžového tlačítka resetu je přístroj připraven k provozu. Před začátkem provozu zkontrolujte spuštění červeným testovacím tlačítkem (jak je popsáno v části "Provoz").
- Zapojte proudový chránič do zásuvky.
- Stiskněte oranžové tlačítko resetu.
- Pro provozní připravenost se v okně objeví červený symbol.
- Stiskněte červené testovací tlačítko. Tím se simuluje chybový proud.
- Při řádné funkci chrániče odpojí spotřebič od sítě. To je indikováno v okně zhasnutím červeného symbolu.
- Ochrana osob a zvířat je zajištěna pouze při řádné funkci.

- Pro provoz je třeba znovu stisknout tlačítko resetu.
- Nyní je možné spotřebič zapojit.

#### Technické údaje:

Vypínací rozdílový proud: < 30 mA

Napájení: 230V~/50Hz

Zatížitelnost: 16A (3680W)

Počet pólů: 2-pólově zapojeno

Předřadná pojistka: 16 A

Druh krytí: IP54

Rozměry: 126 x 50 x 88 mm

#### POUŽITÍ V SOULADU S URČENÍM!

Přenosný proudový chránič se spouštěčem při nulovém napětí je koncipován pro brusky na mokré broušení a podobné elektrické spotřebiče v domácnosti.

Připojuje se jednoduše mezi síťový zdroj a spotřebič a nabízí tak optimální ochranu před kontaktem se součástmi pod napětím a při opětovném rozběhu stroje po obnovení napájení.

Stroj vždy provozujte s přiloženým proudovým chráničem.

### 11. Čištění

#### Pozor! Vytáhněte zástrčku ze sítě.

Po ukončení práce stroj vyčistěte.

### 12. Transport

#### Pozor! Vytáhněte zástrčku ze sítě

Pro přepravu nastavte hlavu stroje dopředu a zafixujte ji v poloze přes stavěcí dorazy.

### 13. Skladování

Uložte přístroj a jeho příslušenství na tmavém, suchém místě, chráněném před mrazem a nedostupném pro děti. Optimální skladovací teplota se pohybuje mezi 5 a 30°C.

Elektrický přístroj uchovávejte v originálním obalu.

Elektrický přístroj zakryjte, aby byl chráněn před prachem nebo vlhkem. Návod k obsluze uložte u přístroje.

### 14. Údržba

#### Pozor! Vytáhněte zástrčku ze sítě.

- Opatřené řezné kotouče vyměňte.
- Poškozená ochranná zařízení vyměňte
- Prach a nečistoty je třeba ze stroje pravidelně odstraňovat. Stroj čistěte nejlépe hadříkem nebo štětcem.
- Všechny pohyblivé součásti je nutno v pravidelných intervalech promazávat.
- K čištění plastových součástí nepoužívejte žádné žíravé látky. Ve většině případů postačí vlhká utěrka.

Nádrž (4) a chladicí čerpadlo (13) je třeba pravidelně zbavovat nečistot, jinak by došlo k ucpání čerpadla nebo vedení a nebylo by již zajištěno chlazení diamantového řezného kotouče (10).

#### Servisní informace

Je třeba dbát na to, že u tohoto přístroje podléhají následující díly opotřebení přiměřenému použití nebo přirozenému opotřebení, resp. jsou potřebné jako spotřební materiál.

Rychle opotřebitelné díly\*: řezací kotouč, uhlíkový kartáček, lavice a řezací hlava vodítka

\* není nutně obsaženo v rozsahu dodávky!

#### Objednávání náhradních dílů

Při objednávání náhradních dílů je třeba vyplnit tyto údaje:

- Typ stroje
- Výrobní číslo stroje
- Identifikační číslo stroje
- Číslo požadovaného náhradního dílu

## 15. Řešení problémů

Následující tabulka zobrazuje chybové příznaky a popisuje, jak lze provést nápravu, pokud Váš stroj nepracuje správně. Pokud nemůžete problém lokalizovat a odstranit, obraťte se na Vaši servisní dílnu.

Porucha	Možná příčina	Řešení
Diamantový řezný kotouč se po vypnutí motoru uvolňuje.	Upevňovací matice je nedotažená	Upevňovací matici dotáhněte
Motor se nerozběhne	Výpadek síťové pojistky	Zkontrolujte síťovou pojistku
	Prodlužovací vedení vadné	Prodlužovací vedení vyměňte
	Přípojky na motoru nebo spínači nejsou v pořádku	Nechte zkontrolovat odborným elektrikářem
	Motor nebo spínač vadný	Nechte zkontrolovat odborným elektrikářem
Motor nepodává žádný výkon	Průřez prodlužovacího kabelu není dostatečný	viz elektrická přípojka, pojistka se vypíná
	Přetížení	Zkontrolujte nástroj

## 16. Likvidace a recyklace

Přístroj je uložen v balení, aby bylo zabráněno poškození při přepravě. Toto balení je surovina a tím znovu použitelné nebo může být dáno zpět do cirkulace surovin. Příslušenství je vyrobeno z rozdílných materiálů, jako např. kov a plasty. Defektní součástky odevzdejte k likvidaci zvláštních odpadů. Zeptejte se v odborné prodejně nebo na místním zastupitelství!

### Odpadní zařízení nesmějí být likvidována spolu s domácím odpadem!



Tento symbol upozorňuje, že tento výrobek nesmí být podle směrnice o odpadních elektrických a elektronických zařízeních (2012/19/EU) a vnitrostátních zákonů likvidován spolu s domácím odpadem. Tento výrobek musí být odevzdán ve sběrném středisku určeném k tomuto účelu. To lze provést například vrácením při nákupu podobného výrobku nebo odevzdáním v autorizovaném sběrném středisku pro recyklaci odpadních elektrických a elektronických zařízení. Nesprávné zacházení s odpadními zařízeními může mít vzhledem k potenciálně nebezpečným látkám, které jsou v odpadních elektrických a elektronických zařízeních často obsaženy, negativní dopad na životní prostředí a lidské zdraví. Správnou likvidací tohoto výrobku přispíváte také k efektivnímu využívání přírodních zdrojů. Informace o sběrných střediscích pro odpadní zařízení můžete získat u svého magistrátu, veřejnoprávní instituce pro nakládání s odpady, autorizovaného orgánu pro likvidaci odpadních elektrických a elektronických zařízení nebo služby svozu odpadu.









**Kazalo:**
**Stran:**

1.	Uvod .....	51
2.	Opis naprave .....	51
3.	Tehnični podatki .....	51
4.	Obseg dobave .....	52
5.	Razpakiranje .....	52
6.	Zgradba .....	52
7.	Varnostna opozorila .....	52
8.	Dodatni varnostni napotki .....	54
9.	Pravilna uporaba .....	54
10.	Zagonom .....	55
11.	Čiščenje .....	57
12.	Prevoz .....	57
13.	Skladiščenje .....	57
14.	Vzdrževanje .....	57
15.	Odpravljanje motenj .....	58
16.	Odstranjevanje in ponovna uporaba .....	58

## Obrazložitev simbolov na napravi

Z uporabo simbolov v tem priročniku želimo vašo pozornost usmeriti na mogoča tveganja. Varnostni simboli in razlage, ki jih spremljajo, je treba natančno razumeti. Sama opozorila ne odpravijo tveganj in ne morejo nadomestiti ustreznih ukrepov za preprečevanje nesreč.

	<p>Pred zagonom preberite navodila za uporabo in varnostne napotke ter jih upoštevajte!</p>
	<p>Nosite zaščito sluha! Učinkovanje hrupa lahko povzroči izgubo sluha.</p>
	<p>Pri prašenju nosite zaščito dihal! Pri obdelavi lesa in drugih materialov lahko pride do nastajanja zdravju škodljivega prahu. Materiala, ki vsebuje azbest, ne smete obdelovati!</p>
	<p>Nosite zaščitna očala! Med delom nastajajoče iskre ali iz naprave izletajoči delčki, ostružki in prah lahko povzročijo izgubo vida.</p>
	<p>Nosite zaščitne rokavice</p>
 <p>Achtung! - Laserstrahlung Nicht in den Strahl blicken! Laser-Klasse 2 Laserspezifikation nach EN 60825-1:2014 Av: 650 nm P: &lt; 1 mW</p>	<p>Ne glejte v žarek, laserski razred 2</p>

## 1. Uvod

### Proizvajalec:

scheppach  
 Fabrikation von Holzbearbeitungsmaschinen GmbH  
 Günzburger Straße 69  
 D-89335 Ichenhausen

### Spoštovanai kupec,

ob delu z vašim novim strojem Scheppach vam želim mnogo veselja in uspeha.

### Namig:

Skladno z zakonom o jamstvu za proizvode proizvajalec te naprave ne odgovarja za škodo, ki se pojavi na izdelku ali z njegovo uporabo v primeru:

- nestrokovne obdelave;
- neupoštevanja navodil za uporabo;
- popravilu s strani tretjih oseb, nepooblaščenih strokovnjakov;
- vgradnji in zamenjavi ne-originalnih nadomestnih delov;
- nenamenske uporabe;
- izpadu električne naprave ob neupoštevanju predpisov za elektriko in VDE določil 0100, DIN 57113 / VDE0113.

### Priporočamo:

Pred sestavo in uporabo stroja preberite celotna navodila za uporabo.

Navodila so namenjena vašemu lažjemu spoznavanju s strojem, njegovo pravilno rabo ter načini uporabe. Priročnik za uporabo vsebuje pomembna navodila o tem kako varno, ustrezno in ekonomično delati z vašim strojem, kako se izogniti nevarnosti, prihraniti stroške in skrajšati čas popravila ter izboljšati zanesljivost in podaljšati življenjsko dobo vašega stroja.

Poleg navodil za varno delovanje naštetih v tem priročniku, morate vedno upoštevati vse predpise za varno delo, ki veljajo v vaših državi.

Navodila za uporabo hranite v bližini stroja. Hranite jih v prozorni plastični mapi in jih s tem zaščitite pred vlago in umazanijo. Z navodili mora biti seznanjen vsak posameznik pred pričetkom dela s strojem. Stroj lahko uporabljajo le osebe, ki so bile usposobljene za njegovo uporabo in so seznanjene z nevarnostmi povezanimi z uporabo stroja. Upoštevati je potrebno minimalno starostno mejo za delo s strojem.

Poleg tukaj navedenih varnostnih navodil in posebnih predpisov, ki veljajo v vaši državi, je potrebno pri delu s strojem upoštevati še splošno uveljavljena tehnična pravila za rokovanje z napravami za obdelovanje lesa.

Ne prevzemamo nikakršne odgovornosti za nezgode in poškodbe, nastale zaradi neupoštevanja teh navodil in varnostnih napotkov.

## 2. Opis naprave

1. Glava stroja
2. Osnovni okvir
3. Nogice
4. Kad
5. Aluminijasta miza
6. Priprava za prečno rezanje
7. Omejevalni vijak
8. Vodilna tirnica
9. Zaščita rezalne plošče
10. Diamantna rezalna plošča
11. Ročaj
12. Zatič transportnega varovala
13. Črpalka za hladilno vodo
14. Cev
15. Motor
16. Stikalo vklop/izklop
17. Lestvica
18. Razširitev miz

## 3. Tehnični podatki

Mere D x Š x V	1560 x 440 x 1140 mm / 1845 x 440 x 1155 mm
Miza za rezanje	400 x 1290 / 400 x 1377 mm
Diamantna rezalna plošča	Ø 200 / 230 mm
Količina polnjenja vode pribl.	30,0 l / 40,0 l
Teža	50 / 57 kg
Dolžina rezanja najv.	920 / 1200 mm
Diagonalna dolžina rezanja najv.	650 x 650 / 850 x 850 mm
Višina rezanja 90° najv.	36 / 40 mm
Višina rezanja 45° najv.	29 / 34 mm
Motor	230 V/50 Hz
Zmogljivost	900 / 1200 W
Število obratov motorja	3000 1/min
Razred izolirnega materiala	F
Stopnja zaščite	IP54

Pridržana pravica tehničnih sprememb!

### Karakteristike hrupa

Hrup lahko na delovnem mestu presega 85 dB (A). V tem primeru so za uporabnika obvezni zaščitni ukrepi pred hrupom (Uporaba zaščite za sluh!).

### Prag zvočne moči v db

Prosti  $L_{WA}$  = 86 dB (A); K= 3 dB (A)

Prosti  $L_{PA}$  = 72 dB (A); K= 3 dB (A)

v skladu z DIN EN ISO 3744; EN ISO 11201

## 4. Obseg dobave

- Prevod originalnih navodil za uporabo
- Rezalnik za ploščice
- Črpalka za hladilno vodo
- Kotni nastavek
- Razširitev mize
- 4 noge
- Ročaj

## 5. Razpakiranje

- Odprite embalažo in napravo previdno vzemite ven.
- Odstranite ovojnino ter ovojna in transportna varovala (če obstajajo).
- Preverite, ali je obseg dobave celovit.
- Preverite, če so se naprava in deli pribora poškodovali med transportom.
- Po možnosti embalažo shranite do pretoka garancijskega časa.
- Pred uporabo preberite navodila za uporabo in se seznanite z napravo.
- Kot dodatno opremo ter obrabne dele in nadomestne dele uporabljajte le originalne dele. Nadomestne dele poiščite pri pooblaščenem prodajalcu.
- Pri naročilu navedite našo številko izdelka ter tip in leto izdelave naprave.

### ⚠ POZOR

**Naprava in ovojnina niso otroške igrače! Otroci se ne smejo igrati s plastičnimi vrečkami, folijami in majhnimi delci! Obstaja nevarnost da delce pogoltnejo in se zadušijo!**

## 6. Zgradba

### Slika 3-5

Zaradi embalažno tehničnih razlogov stroj ni kompletno sestavljen.

1. Vzemite stroj iz embalaže in jo previdno bočno postavite na tla.
2. Rahlo odvijte vijak z zvezdasto glavo (A) in noge sklopite navzdol. Ponovno privijte vijak z zvezdasto glavo (slika 3).
3. Stroj postavite na noge.
4. Na ohišje motorja z 2 šesterokotnima vijakoma (B) montirajte ročaj (slika 4)
5. Črpalko za hladilno vodo (13) pritrdite v vodno korito (4) v predvidenem položaju.
6. Vodno korito napolnite toliko, da je vodna črpalka popolnoma prekrita z vodo. Pazite, da je izhod dobro zaprt.

## 7. Varnostna opozorila

Delo na stroju za rezanje ploščic je lahko nevarno, če ne upoštevate varnih in pravilnih delovnih postopkov. Če ne upoštevate splošnih varnostnih ukrepov, lahko pride do poškodb delavcev, ki upravljajo s strojem. Zaščitna oprema, kot so na primer zaščitna očala, maske proti prahu in zaščita za sluh, lahko zmanjša nevarnost poškodb. Vendar pa tudi najboljša zaščita ne more nadomestiti napačne ocene, brezskrbnosti ali nepozornosti. V delavnici vedno uporabljajte zdrav razum in bodite previdni. Če se vam zdi, da je kakšno opravilo nevarno, ga opustite. Razmislite o alternativnem postopku, ki je varnejši. Vedno upoštevajte: Vaša telesna nepoškodovanost je vaša lastna odgovornost. Stroj je bil zasnovan za določena dela. Močno priporočamo, da stroja ne spreminjate in ga ne uporabljate za dela, za katera ni zasnovan. Če niste prepričani, se pred delom najprej posvetujte s svojim prodajalcem.

**Opozorilo:** neupoštevanje teh predpisov lahko povzroči resne poškodbe.

1. Vzdržujte Vaše delovno območje v dobrem red. Nered v delovnem območju predstavlja nevarnost za nezgodo.
2. Upoštevajte vplive okolja. Ne izpostavljajte električnega okolja dežju. Ne uporabljajte električnega orodja v vlažnem ali mokrem okolju. Poskrbite za dobro osvetljavo. Električnih orodij ne uporabljajte, če obstaja nevarnost požara ali eksplozije.
3. Zaščitite se pred električnim udarom. S telesom se ne dotikajte ozemljenih delov, npr. cevi, grelnih teles, štedilnikov, hladilnikov.
4. Otroci naj se ne nahajajo v bližini! Ne dovolite, da bi se druge osebe dotikale orodja ali kabla, naj se ne nahajajo v Vašem delovnem območju.
5. Dobro shranjujte Vaše orodje. Neuporabljano orodje morate shranjevati v suhem, zaprtem in za otroke nedostopnem prostoru.
6. Ne preobremenjujte Vašega orodja. Delali boste bolje in varneje znotraj navedenega močnostnega območja.
7. Uporabljajte pravo orodje. Ne uporabljajte slabe orodja ali dodanih naprav za težka dela. Ne uporabljajte orodja za namene in dela, za katere orodje ni namenjeno; na primer ne uporabljajte ročne krožne žage za podiranje dreves ali rezanje vej. Električnega orodja ne uporabljajte za žaganje drv.
8. Nosite ustrezna delovna oblačila. Ne nosite ohlajenih oblačil ali nakita. Le-te lahko zagrabijo premični deli naprave. Pri delu na prostem je priporočena uporaba obutve, ki je odporna proti drsenju. Če imate dolge lase, pri delu uporabljajte mrežico za lase.

9. Uporabljajte zaščitno opremo. Nosite zaščitna očala. Pri delih, kjer se praši, uporabljajte dihalno masko.
10. Kabla ne uporabljajte za druge namene. Orodja ne prenašajte za kabel in kabla ne uporabljajte za izvlačenje vtičnega iz vtičnice. Kabel varujte pred toploto, oljem in pred ostrimi robovi.
11. Zavarujte obdelovanec. Uporabljajte vpenjalne naprave ali primež za držanje obdelovanca. S tem se bo obdelovanec nahajal v čvrstem položaju kot pa, če bi ga držali z roko in omogočeno vam bo izvajanje dela z obema rokama. Pri dolgih obdelovancih je potrebna dodatna podlaga (miza, stojalo, itd.), da preprečite prevrnitev stroja. Obdelovanec zmeraj potiskajte proti delovni plošči in naslonu, da preprečite majanje oz. obračanje obdelovanca.
12. Izogibajte se nenaravni drži telesa. Pazite, da stojite varno in da vedno ohranjate ravnotežje. Izogibajte se nerodnim položajem rok, pri katerih bi se zaradi nenadnega zdrsa ena ali obe roki lahko dotaknili žaginega lista.
13. Skrbno negujte Vaše orodje. Vzdržujte Vaše orodje v ostrem in čistem stanju, da boste lahko delali varno. Upoštevajte predpise za vzdrževanje in napotke za zamenjavo orodja. Redno preverjajte vtičnik in kabel in ju dajte v primeru poškodbe popraviti priznanemu strokovnjaku. Redno preverjajte kabelski podaljšek in ga po potrebi zamenjajte. Ročaje vzdržujte v suhem stanju in brez prisotnosti olja in maščobe.
14. Vtič odklopite iz vtičnice. Drobcev, trsk ali zataknenih delčkov lesa ne odstranjujte, medtem ko žagin list deluje. Ob neuporabi električnega orodja, pred vzdrževanjem in pri menjavi orodij, kot npr. žagin list, vrtnik, rezkalnik. Če pride pri rezanju do blokade lista žage zaradi prevelike moči potiskanja, izklopite napravo in jo odklopite iz električnega omrežja. Odstranite obdelovanec in preverite, ali list žage teče prosto. Vključite napravo in ponovno izvedite postopek rezanja z zmanjšano močjo potiskanja.
15. Ne puščajte na napravi nikakršnih ključev za orodje. Pred vklopom preverite, če ste odstranili ključ in nastavljalno orodje.
16. Izogibajte se nenamernemu zagonu. Pred vklopom vtiča v vtičnico se prepričajte, da je stikalo izklopljeno.
17. Kabelski podaljšek uporabljajte na prostem. Na prostem uporabljajte samo dovoljene in ustrezno označene kabelske podaljške. Kabelski boben uporabljajte samo, ko je odvit.
18. Bodite pozorni. Pazite, kaj delate. Dela se lotevajte pametno. Električnega orodja ne uporabljajte, če niste koncentrirani.

19. Preverjajte poškodbe na Vaši napravi. Pred nadaljnjo uporabo orodja je potrebno zaščitne priprave ali lažje poškodovane dele skrbno pregledati glede brezhibnega in smotrnega namenskega delovanja. Preverite, če premični deli dobro delujejo, če se ne zatikajo ali, če so deli poškodovani. Vsi deli morajo biti pravilno montirani, da bo zagotovljena varnost naprave. Premičnega zaščitnega pokrova v odprtem stanju ne smete zatikati. Poškodovane zaščitne priprave in del je potrebno po vseh pravilih dati popraviti ali zamenjati v priznani strokovni delavnici, v kolikor v navodilih za uporabo ni navedeno drugače. Poškodovana stikala morate dati zamenjati v delavnici servisne službe. Ne uporabljajte pomanjkljivih ali poškodovanih priključnih vodov. Ne uporabljajte orodja, pri katerem se stikalo za vklop/izklop ne da vklopiti oz. izklopiti.
20. Pozor! Za lastno varnost uporabljajte samo pribor in dodatke, navedene v navodilih za uporabo ali priporočena ali določena pri proizvajalcu orodja. Uporaba orodja ali pripomočkov, ki ni priporočena v navodilih za uporabo ali v katalogu, lahko povzroči telesno poškodbo.
21. Vaše električno orodje naj popravlja strokovnjak za elektriko. To orodje je v skladu z vsemi zadevnimi varnostnimi predpisi. Popravila smejo izvajati samo elektro strokovnjaki, v nasprotnem lahko uporabnik utрпи nezgode.
22. Priključite prašni delilnik. Če obstajajo naprave za povezavo sesalnikov za prah, se prepričajte, da so priključeni in uporabljeni.

**Opozorilo!** To električno orodje med delovanjem ustvarja elektromagnetno polje. To polje lahko v določenih okoliščinah vpliva na aktivne ali pasivne medicinske vsadke. Zaradi zmanjšanja nevarnosti resnih ali smrtnih poškodb, osebam z medicinskimi vsadki priporočamo, da se pred uporabo električnega orodja posvetujejo s svojim zdravnikom ali proizvajalcem medicinskega vsadka.



**Pozor: Lasersko sevanje**  
**Ne glejte v laserski žarek**  
**Laserski razred 2**



**Zaščitite sebe in okolje s primernimi previdnostnimi ukrepi pred nevarnostmi nesreč!**

- V laserski žarek ne glejte neposredno z nezaščitnimi očmi.
- Nikoli ne glejte neposredno poti laserja.
- Laserski žarek nikoli ne usmerite na odbojne površine in v osebe ali živali. Tudi laserski žarek z malo moči lahko poškoduje oči.

- Previdno: Če uporabljate postopke, ki so drugačni od tukaj opisanih, lahko pride do nevarne izpostavljenosti sevanju.
- Laserskega modula nikoli ne odpirajte. Nepričakovano lahko pride do izpostavljenosti sevanju.
- Če čelilne žage ne uporabljate dalj časa, odstranite baterije.
- Laserja ne smete zamenjati z laserjem drugega tipa. Popravila na laserju lahko opravlja samo proizvajalec laserja ali pooblaščen zastopnik.

## 8. Dodatni varnostni napotki

Preberite vsa navodila pred uporabo tega izdelka!  
Operator

### na delovnem mestu

Da bi preprečili nevarnost poškodb, poškodbe stroja, ognja in šoka, se prepričajte, da je na delovnem mestu

- zaščiteno pred vlago, vlago in dežjem,
- je brez vnetljivih plinov in tekočin,
- čista in prazna,
- dobro prezračen in osvetljen.

### Upravljaivec

Zdrav razum in previdnost so dejavniki, ki jih ni mogoče vgrajeni v napravo. Ti dejavniki so naložene operaterju. Ne pozabite, da:

Preprečiti stik z ozemljeno površinah, kot so cevi in radiatorjev. Vedno se zavedajo tega stika. Ko ste utrujeni stroj ne deluje.

Nosite ukrepe za zaščito oči in ušesa. Vedno nosite:

- ANSI odobreno zaščitno masko proti prahu.
- Zaščitna očala
- Za zaščito sluha.

Ne potiskajte tekočih strojev.

### DODATNI NAPOTKI ZA ZAŠČITNO STIKALO OKVARNEGA TOKA

Pri zagonu in uporabi upoštevajte naslednje pomembne napotke.

Na te pazite tudi, ko izdelek predajate tretjim osebam. Zaradi tega ta navodila hranite za kasnejše branje.

### VARNOSTNI NAPOTKI!

- Iz varnostnih razlogov in zaradi odobritve (CE) samovoljno prilagajanje in/ali spreminjanje izdelka ni dovoljeno. Izdelka nikoli razstavljajte.
- Izdelek ni primeren za otroke. Otroci niso v stanju oceniti nevarnosti, ki se pojavi pri ravnanju z električnimi napravami. Zaradi tega bodite pri odsotnosti otrok poseben pozorni.
- Zgradba izdelka odgovarja stopnji zaščite 1. Kot vir napetosti lahko uporabite le primerno omrežno vtičnico z zaščitnim prevodnikom (230V~/50Hz) javnega električnega omrežja.

- V obrtnih obratih morate upoštevati predpise obrtnih združenj za preprečevanje nevarnosti pri električnih napravah in obratovalna sredstva.
- V šolah, izobraževalnih ustanovah, delavnicah za prosti čas in samopomoč, mora uporabo izdelka odgovorno nadzirati šolano osebje.
- Z izdelkom ravnajte previdno. Zaradi udarcev, sunkov ali padca iz majhne višine se lahko poškoduje.
- Izdelka nikoli ne uporabljajte, če je iz hladnega prenesen v topel prostor. Kondenzna voda, ki nastane, lahko v določenih pogojih izdelek uniči.
- Izdelek se mora najprej ogreti na sobno temperaturo preden ga priključite na električno napetost. To lahko traja tudi več ur.
- Izdelka se ne dotikajte z vlažnimi ali mokrimi rokami.
- Pazite, da izolacija celotnega izdelka ni poškodovana ali uničena.
- Če izdelka dalj časa ne uporabljate, ga ločite od omrežne napetosti, izvlecite vtič iz stenske vtičnice.
- Na mestu postavitve ali pri transportu preprečite naslednje okoljske pogoje:
- Voda ali previsoka vlaga v zraku. Skrajna vročina ali mraz. Prah ali vnetljivi plini, hlapi ali topila. Močne vibracije.
- Močna magnetna polja, kot v bližini strojev ali zvočnikov.

## 9. Pravilna uporaba

### Stroj odgovarja veljavni ES Direktivi o strojih.

- Pred začetkom dela morajo na stroju biti nameščeni vse zaščitne in varnostne naprave.
- Stroj je zasnovan tako, da ga upravlja ena oseba. Delavec, ki upravlja s strojem je v delovnem območju odgovoren za tretje osebe.
- Upoštevajte vse varnostne napotke in napotke za nevarnosti na stroju.
- Vsa varnostna navodila in napotki o nevarnosti morajo biti v polnem številu in v čitljivem stanju.
- Stroj je, s ponujenim orodjem in dodatno opremo, namenjen izključno rezanju majhnih in srednjih ploščic (lončene ploščice, keramika ali podobno). Rezanje kovine in lesa ni dovoljeno.
- Upoštevajte največje in najmanjše mere obdelovancev.
- Stroj lahko uporabljate le v tehnično brezhibnem stanju ter skladno z namensko uporabo, in z zavestjo o varnosti in nevarnostih, ob upoštevanju navodil za uporabo! Nemudoma odpravite vse motnje, ki bi lahko vplivale na varnost!
- Upoštevati morate varnostne, delovne in vzdrževalne predpise proizvajalca ter v tehničnih podatkih navedene mere.
- Upoštevati morate ustrezna pravila za preprečevanje nesreč in druga splošno priznana varnostna tehnična pravila.

- Stroj lahko uporabljajo, vzdržujejo ali popravljajo le za to usposobljene osebe, ki so s strojem seznanjene in so poučene o nevarnostih. Samovoljne spremembe na stroju izključijo jamstvo proizvajalca za vso škodo, ki nastane kot posledica teh sprememb.
- Stroj lahko uporabljate le z originalno opremo in originalnim orodjem proizvajalca.

### Ostala tveganja

Kljub namenski uporabi ni možno povsem izključiti določenih preostalih dejavnikov tveganja. Pogojeno s konstrukcijo in zgradbo stroja se lahko pojavijo naslednje točke:

- seganje v delujoče rezalne plošče;
- dotikanje diamantnih rezalnih plošč na nepokritem območju;
- izmetavanje obdelovancev in njihovih delov;
- izmetavanje pomanjkljivega diamantnega nastavka rezalne plošče;
- poškodbe sluha pri neuporabi potrebne zaščite sluha;
- poškodbe oči pri neuporabi zaščite za oči.

Prosimo, da upoštevate, da naše naprave niso bile konstruirane za namene uporabe v obrtništvu ali industriji. Ne prevzemamo nobene odgovornosti, če je bila naprava uporabljena v obrtništvu ali industriji ter v podobnih dejavnostih.

Vsaka druga uporaba velja kot nenamenska. Tveganje za škodo, ki je posledica nenamenske uporabe je odgovornost uporabnika.

## 10. Zagonom

### ⚠ POZOR!

**Pred zagonom obvezno v celoti montirajte napravo!**

Zamenjava velikih diamantnih plošč.

- Spoznajte se s strojem, z njegovo uporabo in omejitvami, ter tudi s specifičnimi potencialnimi nevarnostmi.
- Stroj pazljivo pregledajte za morebitne poškodbe, ter s tem zagotovite, da lahko deluje v okviru predvidenih zmogljivosti. V primeru dvoma zadevni del zamenjajte.
- Prepričajte se, da je stikalo ob priključitvi vtiča v vtičnico v položaju IZKLOP.
- Prepričajte se, da je stroj očiščen in strokovno namazan.
- Pred zagonom preverite dele stroja za morebitni poškodbi in ugotovite, ali ti deli pravilno delujejo in ali izpolnjujejo predvideno funkcijo.

- Preverite usmerjenost gibljivih delov, vsa mesta lomljenja ali pritrditve, in vse druge pogoje, ki bi lahko omejevali pravilno delovanje. Vsak poškodovan del naj nemudoma popravi ali zamenja strokovnjak.
- Stroj ne uporabljajte, če stikala ni mogoče pravilno vklopiti ali izklopiti.

### Stikalo za vklop/izklop (slika 4)

Za vklop pritisnite na "I" na stikalu za vklop/izklop (16). Pred začetkom postopka rezanja je treba počakati, da rezalni kolut doseže maks. številko vrtljajev in da je črpalka za hladilno vodo (13) začela črpati vodo do rezalnega koluta. Za izklop pritisnite "0" na stikalu (16). (slika 4).

### Obratovanje

- Stroj postavite na ravno, nedrsečo podlago.
- Preverite ali se napetost na podatkovni tablici ujema z obstoječo napetostjo, šele nato vtič priključite v vtičnico.
- Pred vklopom morate omogočiti prosto gibanje rezalne plošče.

**Pozor:** Rezalno ploščo morate vedno hladiti z vodo.

**Pozor:** Pazite na naknadno delovanje rezalne plošče.

Rezalne plošče ne zavirajte s stranskim pritiskom.

- V primeru običajne uporabe se lahko ohišje motorja segreje.
- Stroj ali orodje ni namenjeno za opravljanje dela velikega industrijskega orodja. Stroj bolje deluje boljše in varneje z močjo, za katero je zasnovan.
- Vse nastavitve opravite pri izključenem stroju.
- Delujočega stroja nikoli ne pustite nenadzorovanega.
- V primeru izklopa stroj izključite šele, ko se je popolnoma ustavil.
- Stroj vedno izključite, preden izvlečete vtič iz omrežja.
- Vedno izvlecite električni vtič. Vtiča ne vlecite iz stenske vtičnice za kabel.
- Ne uporabljajte rezalnih plošč, ki se ne ujemajo s specifikiranimi karakteristikami.
- Stroja ne nosite za kabel.

Če niste prepričani, ali je določen delovni postopek varen ali nevaren, s strojem ne delajte.

### Rezi 90° (sliki 6 - 7)

1. Odvijte vijak z zvezdasto glavo (C).
2. Pripravo za prečno rezanje (6) postavite na 90° in znova privijte vijak z zvezdasto glavo (C).
3. Krilati vijak (D) privijte, da fiksirate pripravo za prečno rezanje (6). (slika 6).
4. Glavo stroja (1) s pomočjo ročaja (11) potisnite nazaj.

5. Ploščico potisnite do prislonske letve (7) na pripravi za prečno rezanje.
6. Glavo stroja (1) s pomočjo ročaja (11) potisnite na zeleno globino reza in glavo znova fiksirajte.
7. Vključite rezalnik ploščic **Pozor:** Počakajte, da hladilna voda doseže rezalni kolut (10).
8. Glavo stroja (1) počasi in enakomerno s pomočjo ročaja (11) potiskajte naprej skozi ploščico.
9. Po koncu reza rezalnik ploščic znova izklopite.

#### Diagonalni rez 45° (slika 8)

1. Kotni prislon (6) nastavite na 45°.
2. Rez opravite tako, kot je opisano zgoraj.

#### Vzdolžni rez 45° (slika 9)

1. Vijak z zvezdasto glavo (E) odvijte na obeh straneh.
2. Vodilno tirnico (8) nagnite v levo na 45°kotne skale (17).
3. Vijaka z zvezdasto glavo (E) znova privijte.
4. Rez opravite tako, kot je opisano.

#### Zamenjava diamantnega rezalnega koluta (slike 10 - 12)

##### Pozor! Izvlecite omrežni vtič

1. Vijak (F) odvijte in snemite zaščito rezalnega koluta (9) (slika 10).
2. Ključ inbus (19) postavite na motorno gred in pridržite.
3. S ključem za matice (20) odvijte matico s prirobnico v smeri teka rezalnega koluta (10). (Levi navoj)
4. Snemite zunanjo prirobnico (21) in rezalni kolut (10).
5. Prijemalno prirobnico pred montažo novega rezalnega koluta skrbno očistite.
6. Nov rezalni kolut namestite in pritrdite v obratnem vrstnem redu.

**Pozor:** Upoštevajte smer teka rezalne plošče!

7. Znova namestite zaščito rezalnega koluta (9).

#### Nastavljanje vzporednosti diamantnega rezalnega koluta (slike 13 - 15)

Če rez ne poteka ravno ali če se ploščica vzdolž linije rezanja zlomi, je treba nastaviti vzporednost diamantnega rezalnega koluta.

1. Kot prvo je treba naslonsko vodilo nastaviti pravokotno na glavno vodilo. V ta namen odvijte inbus vijaka (A) naslonskega vodila in tega z velikim kotnikom ali veliko ploščico naravnajte na pravi kot. Za to mora diamantni rezalni kolut po celotni dolžini potekati vzdolž roba kotnika ali ploščice. Nato spet zategnite inbus vijaka (A) naslonskega vodila.
2. Demontirajte kazalca dolžine, tako da odstranite vijaka (B) s križasto glavo. (slika. 16)
3. Demontirajte pritrditev kabla (C). (slika. 17)
4. Rahlo odvijte po dve šestrobi matici (D) enote za žaganje na vsaki strani. (slika. 18, 19)

5. Sedaj lahko s pomočjo kotnika ali velike ploščice celotno enoto za žaganje z diamantnim rezalnim kolutom naravnate na naslonsko vodilo. (slika. 20)
6. Spet trdno zategnite šestrobe matice (D) enote za žaganje in namestite vse dele stroja. Preverite vzporednost in izvedite poskusni rez.

Če poskusni rez ni zadovoljiv, ponovno izvedite točke 1–6.

#### Električni Priključek

Električne kable redno preglejte za poškodbe. Pazite, da ob preverjanju kabli niso priključeni na omrežje. Električni kabli morajo odgovarjati zadevnim VDE in DIN določilom. Uporabljajte le kable z oznako H 07 RN.

Natis na tipski oznaki na kablu je obvezen.

#### Poškodovani priključni električni kabli

Na električnih kablilih se pogosto pojavijo poškodbe izolacije. Vzroki so:

- stisnjena mesta, ko so priključni vodi napeljeni skozi okna ali vrata;
- pregibi zaradi nestrokovnega pritrdjevanja ali napeljave kabla;
- rezi zaradi vožnje preko kablov;
- poškodbe izolacije zaradi puljenja iz stenske vtičnice;
- razpoke zaradi staranja izolacije.

Takšnih poškodovanih električnih kablov ne smete uporabljati in so zaradi poškodb izolacije lahko življenjsko nevarni!

#### Motor na izmenični tok 230 V/ 50 Hz

Omrežna napetost 230 V/50 Hz.

Omrežni priključek in podaljševalni vodi morajo biti 3 žilni = P + N + SL. - (1/N/PE).

Podaljševalni vodi morajo imeti najmanjši prerez 1,5 mm<sup>2</sup>.

Omrežni priključek mora biti zavarovan s največ 16 A.

#### Zagon zaščitnega stikala okvarnega toka:

- Zaščitno stikalo okvarnega toka je opremljeno s preskusno tipko. Funkcijo morate pred zagonom in v rednih intervalih (najm. 1-krat tedensko) preveriti.
- Če se zaščitno stikalo okvarnega toka pri tem preskusu ne izključi pravilno, ni vzpostavljena zaščita oseb! Napravo morate nemudoma zamenjati!
- V primeru škode, ki jo povzroči neupoštevanje teh navodil za uporabo, se garancija izniči. Za posledično škodo ne prevzamemo odgovornosti.
- Pred vsako uporabo izdelek preverite za poškodbe! V primeru odkritih poškodb, izdelka ne smete priključiti v električno omrežje!
- Po aktiviranju oranžne tipke Reset, je naprava pripravljena za obratovanje. Pred zagonom preverite sprožitev z rdečo tipko Test (kot je opisano v »Obratovanje«).



- Priključite zaščitno stikalo okvarnega toka v vtičnico.
- Pritisnite oranžno tipko Reset.
- V primeru pripravljenosti na obratovanje se v okencu prikaže rdeči simbol.
- Pritisnite rdečo tipko Test. Pri tem se simulira okvarni tok.
- V primeru pravilnega delovanja, zaščitno stikalo prekine stik porabnika z omrežjem. To je v okencu prikazano z ugasnitvijo rdečega simbola.
- Le v primeru pravilnega delovanja obstaja zaščita živali in oseb.
- Za obratovanje morate ponovno pritisniti tipko Reset.
- Sedaj lahko priključite porabnika.

#### Tehnični podatki:

Sprožilni okvarni tok: < 30 mA  
 Preskrba z napetostjo: 230V~/50Hz  
 Obremenitev: 16A (3680W)  
 Število polov: 2-polno zaporedno  
 Predvarovalka: 16 A  
 Stopnja zaščite: IP54  
 Mere: 126 x 50 x 88 mm

#### NAMENSKA UPORABA!

Premično zaščitno stikalo okvarnega toka s sprožilcem ničnega toka je zasnovano za mokre brusilne stroje v gospodinjstvu.

Preprosto ga priključite med omrežno preskrbo in porabnika in s tem nudi optimalno zaščito pred dotikom delom pod električno napetostjo in ponovnim zagonom stroja po ponovni vzpostavitvi električnega toka. Stroj vedno uporabljajte s priloženim zaščitnim stikalom okvarnega toka.

## 11. Čiščenje

#### Pozor! Izvlecite omrežni vtič.

Stroj po zaključku dela očistite.

## 12. Prevoz

#### Pozor! Izvlecite omrežni vtič

Za transport stroja glavo stroja postavite naprej in jo fiksirajte preko nastavitvenih prislonov.

## 13. Skladiščenje

Napravo in njen pribor skladiščite v temnem, suhem, zaščitenem pred zmrzaljo, izven dosega otrok. Idealna temperatura skladiščenja je med 5 in 30°C.

Električno orodje shranjujte v originalni embalaži. Pokrijte električno orodje, da ga zaščitite pred prahom ali vlago. Navodila za uporabo hranite ob električnem orodju.

## 14. Vzdrževanje

#### Pozor! Izvlecite omrežni vtič.

- Stroj po zaključku dela očistite.
- Zamenjajte obrabljene rezalne plošče.
- Zamenjajte poškodovane zaščitne naprave.
- Prah in umazanijo morate redno odstraniti s stroja. Čiščenje je najbolje izvesti s krpo ali čopičem.
- Stare gibljive dele morate periodično namazati.
- Za čiščenje plastičnih delov ne uporabljajte jedkih sredstev. V večini primerov je dovolj mokra krpa.
- Kad (4) in črpalko hladilnega sredstva (13) morate redno očistiti, saj v nasprotnem primeru ni zagotovljeno hlajenje diamante rezalne plošče (10).

#### Servisne informacije

Pomembno je, da se zagotovi, da so v primeru tega izdelka velja naslednje delov normalno delovanje ali normalne obrabe oz. Naslednji deli se štejejo kot potrošni material.

Obrabnih delov \*: rezalno kolo, ogljikov krtača klop v rezanje povzročil za glavo

\* Ali ni nujno vsebovana v obsegu dobave!

#### Naročilo nadomestnih delov

V primeru naročila nadomestnih delov navedite sledeče: tip naprave;

- številka izdelka naprave;
- ident. številka naprave;
- številka potrebnega nadomestnega dela

## 15. Odpravljanje motenj

V naslednji tabeli so prikazani simptomi napak in opisana pomoč, če vaša naprava enkrat ne deluje pravilno. Če s tem ne morete lokalizirati in odpraviti težave, se obrnite na svoj servis.

Motnja	Možen vzrok	Pomoč
Diamantna rezalna plošča se sprosti po izključitvi motorja.	Pritegnjena pritrdilna matica	Pritegnite pritrdilno matico
Motor se ne zažene	Izpad omrežne varovalke	Preverite omrežno varovalko
	Okvarjen podaljšek	Zamenjajte podaljšek
	Nedelujoči priključki na motorju ali stikalu	Naj preveri električar
	Okvarjen motor ali stikalo	Naj preveri električar
Motor nima zmogljivosti	Nezadosten prerez podaljševalnega voda	Glejte električni priključek, sproži se varovalka
	Preobremenitev	Preverite orodje

## 16. Odstranjevanje in ponovna uporaba

Naprava se nahaja v embalaži, da ne bi prišlo do poškodb med transportom. Ta embalaža je surovina in s tem ponovno uporabna ali pa jo je možno reciklirati. Naprava in njen pribor sta izdelana iz različnih materialov kot npr. kovine in plastika. Pokvarjene sestavne dele odstranite med posebne odpadke. V ta namen povprašajte v tehnični trgovini ali na občinski upravi!

### Odpadne opreme ne odvrzite med gospodinjске odpadke!



Ta simbol označuje, da je tega izdelek v skladu z Direktivo o odpadni električni in elektronski opremi (2012/19/EU) in v skladu z nacionalno zakonodajo ni dovoljeno odvreči med gospodinjске odpadke. Ta izdelek je treba dostaviti na ustrezno zbirno mesto. Lahko ga, na primer, vrnete ob nakupu podobnega izdelka ali pa ga dostavite v zbirni center, ki je pristojen za reciklažo odpadne električne in elektronske opreme. Nepravilno rokovanje z odpadno opremo lahko zaradi potencialno nevarnih snovi, ki so pogosto prisotne v odpadni električni in elektronski opremi, negativno vpliva na okolje in zdravje ljudi. Če ta izdelek pravilno zavržete, prispevate tudi k učinkoviti rabi naravnih virov. Informacije o zbirnih mestih odpadne opreme dobite pri mestni upravi, lokalnem organu, ki je pristojen za ravnanje z odpadki, pri pooblaščenem zbirnem centru za odstranjevanje odpadne električne in elektronske opreme ali pri svojem komunalnem podjetju.

**Inhoudsopgave:**
**Pagina:**

1.	Inleiding .....	61
2.	Beschrijving van het toestel .....	61
3.	Technische gegevens .....	61
4.	Inhoud van de levering .....	62
5.	Uitpakken .....	62
7.	Veiligheidsvoorschriften .....	62
8.	Aanvullende veiligheidsvoorschriften .....	64
9.	Correct gebruik .....	65
10.	Ingebruikneming.....	65
11.	Reinigen .....	67
12.	Transport .....	68
13.	Opslag .....	68
14.	Onderhoud .....	68
15.	Probleem oplossen .....	68
16.	Afvalverwerking en hergebruik .....	69

## Verklaring van de symbolen op het toestel

Het gebruik van symbolen in deze handleiding is bedoeld om uw aandacht te vestigen op eventuele risico's. De veiligheidssymbolen en de bijbehorende uitleg moeten goed worden begrepen. De waarschuwingen zelf voorkomen geen risico's en kunnen de juiste maatregelen betreffende ongevallenpreventie niet vervangen.

	<p>Waarschuwing – Handleiding lezen om het letselrisico te verminderen!</p>
	<p>Draag een gehoorbeschermer! Lawaai kan aanleiding geven tot gehoorverlies.</p>
	<p>Draag een stofmasker! Bij het bewerken van hout en andere materialen kan stof ontstaan dat schadelijk is voor de gezondheid. Asbesthoudend materiaal mag niet worden bewerkt!</p>
	<p>Draag een veiligheidsbril! Vonken die tijdens het werk ontstaan of splinters, spanen en stof die uit het toestel ontsnappen kunnen leiden tot zichtverlies.</p>
	<p>Draag beschermende handschoenen</p>
	<p>Let op! Laserstraling! Niet in de straal kijken. Laserklasse 2</p>

## 1. Inleiding

### Fabrikant:

scheppach  
 Fabrikation von Holzbearbeitungsmaschinen GmbH  
 Günzburger Straße 69  
 D-89335 Ichenhausen

### Geachte klant,

Wij wensen u veel plezier en succes bij het werken met uw nieuwe apparaat

### Advies:

Volgens de van toepassing zijnde wet voor productaansprakelijkheid is de producent van dit apparaat niet aansprakelijk voor schade die ontstaat door of door middel van dit apparaat in geval van:

- Onjuist gebruik,
- Niet-naleving van de gebruiksinstructies,
- Reparaties door derden, niet-erkende getrainde werklui,
- Installatie en vervanging van niet-originele reserveonderdelen,
- Ongepast gebruik, falen van het elektronisch systeem ten gevolge van niet-naleving van de elektrische specificaties en de VDE 0100, DIN 57113 / VDE 0113 voorschriften.

### Wij raden u aan:

Lees voor de montage en voor de ingebruikneming de gehele tekst van de gebruiksaanwijzing door.

Deze gebruiksaanwijzing zou het u moeten vergemakkelijken om uw machine te leren kennen en de wijze van gebruik volgens de voorschriften aan te houden.

De gebruiksaanwijzing bevat belangrijke instructies over hoe u met de machine veilig, vakkundig en economisch kunt werken, en over hoe u gevaren voorkomt, reparatiekosten bespaart, uitvaltijden verkleint en de betrouwbaarheid en levensduur van de machine vergroot.

In aanvulling op de veiligheidsbepalingen van deze gebruiksaanwijzing dient u beslist de voor het bedienen van de machine geldende voorschriften van uw land op te volgen.

Berg de gebruiksaanwijzing, in een plastic mapje tegen vuil en vochtigheid beschermd, bij de machine op. Deze dient door iedere gebruiker voor het begin van de werkzaamheden te worden gelezen en zorgvuldig te worden opgevolgd. Aan de machine mogen uitsluitend personen werken die in het gebruik van de machine zijn getraind, en tevens over de daarmee samenhangende gevaren zijn genformeerd. Houdt u aan de vereiste minimum leeftijd.

Naast de in deze gebruiksaanwijzing opgenomen veiligheidsinstructies en de bijzondere voorschriften van uw land dienen de voor het gebruik van machines geldende algemeen erkende technische richtlijnen te worden nageleefd.

Wij kunnen niet aansprakelijk worden gesteld voor ongevallen of schade, veroorzaakt door niet-naleving van deze handleiding of de veiligheidsvoorschriften.

## 2. Beschrijving van het toestel

1. Machinekop
2. Voetstuk
3. Poten
4. Kuip
5. Aluminium tafel
6. Afkortgeleider
7. Stoprails
8. Geleiderails
9. Slijpschijfbescherming
10. Diamantdoorslijpschijf
11. Handgreep
12. Sterknopschroef voor hoekafstelling
13. Koelwaterpomp
14. Slang
15. Motor
16. AAN/UIT-schakelaar
17. Hoekschaal
18. Tafeluitbreiding

## 3. Technische gegevens

Productafmetingen L x B x H	1560 x 440 x 1140 mm / 1845 x 440 x 1155 mm
Snijtafel	400 x 1290 / 400 x 1377 mm
Diamant zaagblad	Ø 200 / 230 mm
Capaciteit water	30,0 l / 40,0 l
Gewicht	50 / 57 kg
Max. snijlengte	920 / 1200 mm
Max. Diagonale snijlengte	650 x 650 / 850 x 850 mm
Max snijhoogte van 90°	36 / 40 mm
Max snijhoogte van 45°	29 / 34 mm
Motor	230 V/50 Hz
Voedingsinlaat	900 / 1200 W
Motorsnelheid	3000 1/min
Isolatiemateriaal Klasse	F
Beschermingstype	IP54

Technische wijzigingen voorbehouden!

### Waarden geluidskennmerken

Geluid op de werkplek kan hoger zijn dan 85 dB (A). In dit geval zijn geluidsbeschermingsmaatregelen nodig voor de gebruiker (gehoorbescherming dragen!).

### Geluidsuitvoerniveau in db

$L_{WA} = 86$  dB (A);  $K = 3$  dB (A)

$L_{PA} = 72$  dB (A);  $K = 3$  dB (A)

Conform DIN EN ISO 3744; EN ISO 11201

## 4. Inhoud van de levering

- Vertaling van originele gebruiksaanwijzing
- Tegelsnijder
- Koelwaterpomp
- Hoekaanslag
- Tafeluitbreiding
- 4 poten
- Handgreep

## 5. Uitpakken

- Open de verpakking en haal het apparaat er voor - zichtig uit.
- Verwijder het verpakkingsmateriaal evenals de verpakkings- en transportbeveiligingen (indien voorhanden).
- Controleer of de inhoud van de levering volledig is.
- Controleer het apparaat en de hulpstukken op transportschade.
- Bewaar de verpakking indien mogelijk tot na het verstrijken van de garantietijd.
- Leest de gebruiksaanwijzing om u vertrouwd te maken met het apparaat voordat u deze in gebruik neemt.
- Gebruik alleen originele onderdelen en accessoires, zowel betreffende aan slijtage onderhevige onderdelen als reserveonderdelen. Onderdelen zijn verkrijgbaar bij uw dealer.
- Specificeer de onderdeelnummers, evenals het type en bouwjaar van het apparaat in uw bestellingen.

### ⚠ LET OP

**Het apparaat en de verpakkingsmaterialen zijn geen kinderspeelgoed! Kinderen mogen niet met kunststof zakken, folies en kleine onderdelen spelen! Er bestaat gevaar voor inslikken en verstikkingsgevaar!**

## 6. Montage

### Afb. 3-5

Om verpakkingstechnische redenen is uw machine niet volledig gemonteerd.

1. Neem de machine uit de verpakking en leg deze voorzichtig op de grond.

2. Draai de sterschroef (A) iets los en klap de standaard omlaag. Draai aansluitend de sterschroef weer vast. (afb. 3)
3. Zet de machine op de standaard.
4. Monteer de handgreep met 2 zeskantbouten (B) op de motorbehuizing (afb. 4).
5. Bevestig de koelwaterpomp (13) in de waterbak (4) op de desbetreffende positie
6. Vul de waterbak tot de waterpomp volledig met water is bedekt. Let op dat de afvoer goed is afgedicht.

## 7. Veiligheidsvoorschriften

Werken met de tegelsnijmachine kan riskant zijn als de veiligheids- en correcte werkprocedures niet worden nageleefd. Als u de gebruikelijke veiligheidsmaatregelen niet naleeft, kan dit leiden tot lichamelijke letsels bij de gebruikers. Veiligheidsuitrusting, zoals een beschermbril, stofmasker en oorbescherming kunnen het risico op mogelijke letsels verminderen. Maar zelfs de best mogelijk bescherming kan niet tippen aan een verkeerde inschatting, achteloosheid of nalatigheid. Gebruik altijd uw gezond verstand en wees voorzichtig in de werkplaats.

Als u het gevoel hebt dat een bewerking riskant is, is het af te raden deze toch proberen uit te voeren.

Denk na over een alternatieve methode die veiliger aanvoelt. Denk aan het volgende: uw fysieke integriteit is uw persoonlijke verantwoordelijkheid.

Deze machine werd ontworpen voor het uitvoeren van bepaalde taken.

Het is absoluut afgeraden de machine te wijzigen en deze mag niet worden gebruikt voor toepassingsgebieden waarvoor de machine niet is ontworpen. Als u niet zeker bent, vraagt u uw dealer voordat u werkt met het product.

**Waarschuwing:** het niet naleven van deze specificaties kan leiden tot ernstige letsels.

1. Hou u uw werkplaats netje Wanorde op uw werkplaats leidt tot gevaar voor ongelukken.
2. Hou rekening met de omgevingsinvloeden Stel elektrisch materieel niet bloot aan de regen. Gebruik elektrisch materieel niet in vochtige of natte omgeving. Zorg voor een goede verlichting. Gebruik elektrisch materieel niet in de buurt van brandbare vloeistoffen of gassen.
3. Bescherm u tegen elektrische schok Vermijd lichamelijke contact met geaarde delen, b.v. buizen, radiatoren, fornuizen, koelkasten.
4. Buiten bereik van personen houden. Laat andere personen, met name kinderen, het elektrische gereedschap of de kabel niet aanraken. Let op dat deze personen buiten de werkzone verblijven.

5. Bewaar uw gereedschappen op een veilige plaats Niet gebruikte gereedschappen moeten in een droge gesloten ruimte buiten bereik van kinderen worden bewaard.
6. Overbelast uw gereedschap niet U werkt beter en veiliger in het opgegeven ver - mogensgebied.
7. Gebruik het juiste gereedschap Gebruik geen te zwakke gereedschappen of voorzetstukken voor zwaar werk. Gebruik gereedschappen niet voor doeleinden en werkzaamheden waarvoor ze niet bedoeld zijn; gebruik b.v. geen handcirkelzaag om bomen te vellen of takken te kappen. Gebruik de machine niet om brandhout mee te zagen.
8. Draag de gepaste werkkledij Draag geen wijde kleding of sieraden. Ze kunnen door bewegende delen worden gegrepen. Bij het werken in open lucht draagt u best rubberhandschoenen en slipvast schoeisel. Draag bij lang haar een haarbescherming.
9. Maak gebruik van de beschermende uitrusting Draag een veiligheidsbril. Gebruik een stofmasker bij werkzaamheden waarbij stof vrijkomt.
10. Onttrek de kabel niet aan zijn eigenlijke bestemming Draag het gereedschap niet aan de kabel en gebruik de kabel niet om de stekker uit het stopcontact te trekken. Bescherm de kabel tegen hitte, olie en scherpe kanten.
11. Beveilig het werkstuk Gebruik spaninrichtingen of een bankschroef teneinde het werkstuk vast te zetten. Het wordt zodoende veiliger vastgehouden dan met uw hand en maakt het mogelijk de machine met de beide handen te bedienen.
12. Vermijd een onnatuurlijk lichaamshouding Zorg er steeds voor dat u stevig en stabiel staat. Voorkom dat u uw handen in een onhandige stand houdt waardoor een of beide handen het zaagblad zouden kunnen raken bij een plotselinge verschuiving.
13. Onderhoud uw gereedschap zorgvuldig Hou uw gereedschappen scherp en schoon om goed en veilig te werken. Neem de onderhoudsvorschriften en de instructies voor het verwisselen van gereedschappen in acht. Controleer regelmatig de stekker en de kabel en laat deze bij beschadiging door een erkende vakman vervangen. Controleer de verlengkabel regelmatig en vervang beschadigde kabels. Hou handgrepen droog en vrij van olie en vet.
14. Als u de machine niet gebruikt, voordat u onderhoud uitvoert of gereedschappen wisselt, zoals zaagbladen, boren en frezen.
15. Laat geen gereedschapssleutels steken Controleer of de sleutels en afstelgereedschappen verwijderd zijn alvorens de zaag aan te zetten.
16. Voorkom onbedoelde inschakeling Controleer of de schakelaar is uitgeschakeld wanneer u de stekker in het stopcontact steekt.
17. Gebruik een verlengsnoer voor gebruik buitenshuis Gebruik buitenshuis uitsluitend verlengsnoeren die hiervoor zijn goedgekeurd en die als zodanig zijn gelabeld. Gebruik de snoeren alleen als de trommel is afgerold.
18. Blijf steeds alert Ga voorzichtig te werk. Gebruik uw gezond verstand tijdens de werkzaamheden. Gebruik de machine niet wanneer u niet geconcentreerd bent.
19. Controleer uw toestel op beschadigingen Voor dat u het gereedschap verder gebruikt dient u de veiligheidsinrichtingen of licht beschadigde onderdelen zorgvuldig op hun behoorlijke en reglementaire werkwijze te controleren. Controleer of de bewegelijke onderdelen naar behoren functioneren en niet klem zitten alsook of onderdelen beschadigd zijn. Alle onderdelen moeten naar behoren gemonteerd zijn om de veiligheid van de machine te verzekeren. De bewegende beschermkap mag niet in geopende stand worden vastgeklemd. Beschadigde veiligheidsinrichtingen en onderdelen dienen deskundig door een erkende vakwerkplaats te worden hersteld of vervangen tenzij in de handleidingen anders vermeld. Beschadigde schakelaars dienen door een klantendienst-werkplaats te worden vervangen. Gebruik geen defecte of beschadigde aansluitkabels. Gebruik geen gereedschappen waarvan de schakelaar niet kan worden in- of uitgeschakeld.
20. Let op! Gebruik voor uw eigen veiligheid alleen accessoires en accessoires die zijn gespecificeerd in de bedieningsinstructies of worden aanbevolen of gespecificeerd door de fabrikant van het gereedschap. Gebruik van gereedschappen of accessoires die niet zijn aanbevolen in de handleiding of in de catalogus, kan leiden tot persoonlijk letsel.
21. Laat de machine repareren door een erkend electricien Dit elektrisch gereedschap beantwoordt aan de desbetreffende veiligheidsbepalingen. Herstellingen mogen enkel door een elektrovakman worden verricht, anders kunnen zich ongelukken voor de gebruiker voordoen.
22. Sluit de stofafzuiginrichting aan Indien inrichtingen voor het aansluiten van stofafzuiginrichtingen voorhanden zijn overtuig u er zich van dat deze aangesloten zijn en gebruikt worden.

**Waarschuwing!** Dit elektrisch apparaat genereert een elektromagnetisch veld als het is ingeschakeld. Dit veld kan onder bepaalde omstandigheden interfereren met actieve of passieve medische implantaten. Om het risico op ernstig of dodelijk letsel te beperken, raden we personen met medische implantaten aan om hun arts en de fabrikant van het medische implantaat te raadplegen voordat de machine wordt gebruikt.



**Let op! Laserstraling**  
**Niet in de straal kijken**  
**Laserklasse 2**



**Bescherm u en uw omgeving tegen gevaar voor ongelukken door de gepaste voorzorgsmaatregelen te nemen.**

- Niet met blote ogen rechtstreeks in de laserstraal kijken. Nooit rechtstreeks in de stralengang kijken.
- De laserstraal nooit richten op weerkaatsende oppervlakken, personen of dieren.
- Ook een laserstraal met een gering vermogen kan schade berokkenen aan het oog. Voorzichtig – als u anders te werk gaat dan hier beschreven kan dit leiden tot een blootstelling aan gevaarlijke straling.
- Lasermodule nooit openen.
- Als u de afkortzaag langere tijd niet gebruikt, moet u de batterijen verwijderen.
- De laser mag niet door laser van een ander type worden vervangen. Reparaties aan de laser mogen uitsluitend door de fabrikant van de laser of een bevoegde dealer worden uitgevoerd.

## 8. Aanvullende veiligheidsvoorschriften

Lees alle instructies voordat u dit product gebruikt.

### Werkplaats

Om het risico op letsel, schade aan de machine, brand en schokken te voorkomen, moet u ervoor zorgen dat uw werkplek

- beschermd tegen vocht, vocht en regen,
- is vrij van ontvlambare gassen en vloeistoffen,
- schoon en leeg,
- goed geventileerd en verlicht.

### The operators

Gezond verstand en oplettendheid zijn factoren die niet kunnen worden geïntegreerd in een machine. Deze factoren zijn de verantwoordelijkheid van de gebruiker. Denk aan het volgende:

Zorg dat uw lichaam niet in contact komt met de gearde oppervlakken, zoals leidingen en radiateurs.

Wees aandachtig. Werk niet met de machine als u moe bent. Draag oog- en oorbescherming. Draag altijd het volgende:

- ANSI-goedgekeurde stofmaskers.
- Veiligheid Bril
- Gehoorbescherming.

Strek u niet teveel uit over draaiende machines.

## AANVULLENDE INSTRUCTIES VOOR LEKKAGE STROOMONDERBREKER.

Leef de volgende belangrijke instructies na bij het opstarten en hanteren. Besteed aandacht aan de instructies, zelfs als u het product overdraagt aan derden. Bewaar deze gebruiksaanwijzing om deze later opnieuw te raadplegen.

### VEILIGHEIDSINSTRUCTIES!

- Willekeurige aanpassingen en/of wijzigingen aan het product zijn ontoelaatbaar omwille van veiligheids- en goedkeuringsredenen (CE). Demonteer het product nooit.
- Het product is niet geschikt voor gebruik door kinderen. Kinderen kunnen de risico's bij het omgaan met elektrische apparaten niet inschatten. Besteed daarom speciale aandacht aan de aanwezigheid van kinderen.
- De structuur van het product komt overeen met Beschermingsklasse 1. Alleen een geschikt stopcontact met een aardingsdraad (230V~/50Hz) van de netstroom mag worden gebruikt.
- In industriële apparatuur moeten de specificaties voor ongevallenpreventie van de Federatie van Handelsverenigingen voor Elektrische Systemen en Bronnen worden nageleefd.
- In scholen, opleidingscentra, hobby- en doe-het-zelf-zaken, moet de bediening van het product op verantwoordelijke wijze worden bewaakt door opgeleid personeel.
- Ga voorzichtig om met het product. Schokken, stoten en valpartijen, zelfs van een geringe hoogte, kunnen de machine beschadigen.
- Gebruik het apparaat nooit als het van een koude naar een warme ruimte wordt verplaatst. Onder bepaalde omstandigheden kan het resulterende condenswater het product vernietigen.
- Laat het product op kamertemperatuur komen voordat u het aansluit op de netstroom. Onder bepaalde omstandigheden kan dit meerdere uren duren.
- Houd het product niet vast met vochtige of natte handen.
- Controleer of de isolatie van het volledige product niet beschadigd of vernietigd is.
- Als het product niet wordt gebruikt gedurende lange perioden, moet u het loskoppelen van de netstroom en de stekker uit het stopcontact trekken.
- Vermijd de volgende omgevingsomstandigheden op de installatielocatie of tijdens het transport:
  - Natte omstandigheden of omgeving met zeer hoge vochtigheid. Extreme koude. Stof of brandbare gassen, dampen of oplosmiddelen. Krachtige trillingen.
  - Sterke magnetische velden in de omgeving van machines of luidspreker



## 9. Correct gebruik

### De machine komt overeen met de geldige EU-machinerichtlijn

- Voordat u de werkzaamheden start, moeten alle beschermings- en veiligheidssystemen op de machine worden geïnstalleerd.
- De machine is ontworpen voor gebruik door één persoon. De operator is aansprakelijk voor de aanwezigheid van derden in het werkgebied.
- Volg alle veiligheids- en gevaarinstructies op de machine.
- Bewaar alle veiligheids- en gevaarinstructies in volledige en leesbare vorm in de buurt van de machine.
- De machine is uitsluitend ontworpen voor het snijden van kleine en middelgrote tegels (geglazuurde, keramische of soortgelijke tegels) met de aangeboden gereedschappen en accessoires. Snijden van metaal en hout is niet toegestaan.
- De afmetingen van de werkstukken die machinaal moeten worden bewerkt, mogen niet groter of kleiner zijn dan de opgegeven maximum- en minimumafmetingen.
- Gebruik de machine alleen als deze in technische foutloze conditie verkeert. Gebruik deze op de juiste manier, bewust van de betreffende veiligheids- en risicofactoren en met de gepaste aandacht voor de gebruiksaanwijzing! Vooral fouten die de veiligheid van de gebruiker beïnvloeden, moeten onmiddellijk worden gecorrigeerd!
- De veiligheids-, werkplek- en onderhoudsspecificaties van de fabrikant en de afmetingen die worden aangeduid in de technische gegevens, moeten worden nageleefd.
- De toepasselijke maatregelen voor ongevallenpreventie en de andere, algemeen erkende technische veiligheidsreglementen moeten worden nageleefd.
- De machine mag alleen worden gebruikt, onderhouden of gerepareerd door personen die ermee bekend zijn en die op de hoogte werden gebracht van de risico's. Willekeurige wijzigingen aan de machine zorgen ervoor dat de aansprakelijkheid van de fabrikant voor hieruit voortvloeiende schade komt te vervallen.
- De machine mag alleen worden gebruikt met originele accessoires en gereedschappen van de fabrikant.

### Restrisico's

Ondanks correct gebruik, kunnen bepaalde restrisicofactoren niet worden weggenomen. De volgende zaken kunnen zich voordoen, afhankelijk van het design en de structuur van de machine:

- Interventie in de lopende diamantdoorslijpschijf.
- Contact met de diamantdoorslijpschijf in een blootgesteld gebied.

- Uitwerpen van werkstukken en werkstukonderdelen.
- Uitwerpen van een defect diamanten opzetstuk in de slijpschijf.
- Gehoorschade door het niet gebruiken van de vereiste gehoorbescherming.
- Oogletsel door het niet gebruiken van oogbescherming

Wij wijzen erop dat onze toestellen overeenkomstig hun bestemming niet ontworpen zijn voor commercieel, ambachtelijk of industrieel gebruik. Wij zijn niet aansprakelijk indien het apparaat in ambachtelijke of industriële bedrijven alsmede bij gelijk te stellen activiteiten wordt gebruikt.

Elk gebruik buiten het opgegeven gebruik, zal als ongepast worden beschouwd. De fabrikant zal niet aansprakelijk zijn voor schade die voortvloeit uit dergelijk ongepast gebruik. Het risico wordt alleen door de gebruiker gedragen.

## 10. Ingebruikneming

### ⚠ LET OP!

**Het apparaat moet volledig gemonteerd zijn voordat het in gebruik mag worden genomen!**

Vervang gebarsten diamantdoorslijpschijven.

- Leer uw machine kennen. Zorg dat u het gebruik en de beperkingen, maar ook de specifieke potentiële risico's leert kennen.
- Controleer de machine aandachtig op schade om zeker te zijn dat het bedoelde vermogen kan worden bereikt. In geval van twijfel moet u het betreffende onderdeel vervangen. Controleer of de schakelaar uit staat voordat u de stekker uit het stopcontact trekt.
- Controleer of de machine is schoongemaakt en goed is gesmeerd.
- Controleer de machine vóór het opstarten op beschadigde onderdelen en zoek uit of deze onderdelen goed werken en hun gedefinieerde functie uitvoeren.
- Controleer de uitlijning van alle bewegende delen, controleer op gebroken of bevestigingsonderdelen en alle andere omstandigheden die een vlotte werking kunnen beïnvloeden. Elk beschadigd onderdeel moet onmiddellijk worden gerepareerd of vervangen.
- Gebruik de machine niet als een schakelaar niet correct kan worden geactiveerd/gedeactiveerd.

### Aan-/uitschakelaar (afb. 4)

Voor het inschakelen op «l» van de aan-/uitschakelaar (16) drukken. Voor aanvang van de snijprocedure moet worden gewacht tot de scheidingsschijf het max. toerental heeft bereikt en de koelwaterpomp (13) het water naar de scheidingsschijf heeft gevoerd. Voor het uitschakelen drukt u op «0» van de schakelaar (16). (afb. 4).

### Werking

- Installeer de machine op een effen, slipvaste vloer.
- Controleer of de spanning op het naamplaatje overeenkomt met de bestaande spanning. Stop de stekker pas daarna in het stopcontact.
- De slijpschijf moet vrij kunnen draaien voordat de machine wordt ingeschakeld.

**Voorzichtig:** de slijpschijf moet altijd worden gekoeld met water.

**Voorzichtig:** de slijpschijf loopt met een vertraging. Breek de slijpschijf niet door druk op de zijkanten uit te oefenen.

- Onder normale gebruiksomstandigheden kan de motorbehuizing warm worden.
- Gebruik geen kracht op de machine of op een accessoire om de prestaties van een grotere industriële machine te bereiken. De machine werkt beter bij het vermogen waarvoor deze is ontwikkeld.
- Definieer alle machine-instellingen alleen wanneer de machine is uitgeschakeld.
- Laat de machine niet onbewaakt achter terwijl deze draait.
- Verlaat de machine na het uitschakelen alleen nadat deze volledig tot stilstand is gekomen.
- Schakel de machine altijd uit voordat u de stekker uit het stopcontact trekt.
- Trek altijd bij de stekker. Trek de stekker nooit uit het stopcontact bij de kabel.
- Gebruik geen slijpschijven die niet voldoen aan de specificaties voor de afmetingen.
- Draag de machine niet bij de kabel.

Werk niet met de machine als u niet zeker bent of een bedrijfsomstandigheid al dan niet veilig is.

### 90° zaagsnede afb. 6 - 7

1. Sterschroef (C) losmaken
2. Afkortgeleider (6) op 90° zetten en sterschroef (C) weer vastzetten.
3. Vleugelbout (D) aandraaien om de afkortgeleider (6) vast te zetten. (afb. 6)
4. Machinekop (1) op de handgreep (11) naar achteren schuiven.
5. Tegel op de aanslagrails (7) tegen de afkortgeleider plaatsen.
6. Druk de machinekop (1) over de handgreep (11) op de gewenste zaagdiepte en bevestig de machinekop weer.

7. Tegelsnijmachine inschakelen. Let op: Wacht tot het koelwater de scheidingsschijf (10) heeft bereikt.
8. Machinekop (1) langzaam en gelijkmatig op de handgreep (11) naar voren trekken door de tegel.
9. Als de zaagsnede is beëindigd, moet de tegelsnijmachine weer worden uitgeschakeld.

### 45° Diagonale zaagsnede (afb. 8)

1. Hoekaanslag (6) op 45° instellen
2. Zaagsnede zoals hierboven beschreven uitvoeren.

### 45° Langszaagsnede (afb. 9)

1. Sterschroef (E) aan beide zijden losdraaien
2. Geleidingsrails (8) naar links op 45° van de hoekschaal (17) plaatsen.
3. Sterschroef (E) weer vastdraaien.
4. Zaagsnede zoals beschreven uitvoeren.

### Diamantzaagschijf verwisselen (afb. 10- 12)

**Let op! Neem de stekker uit het stopcontact.**

1. Schroef (F) losmaken en de scheidingsschijfbescherming (9) verwijderen (afb. 10).
2. Inbusleutel (19) op de motoras plaatsen en vasthouden.
3. Met de schroefleutel (20) de flensmoer in de looprichting van de scheidingsschijf (10) losmaken. (linkse schroefdraad)
4. Buitenflens (21) en scheidingsschijf (10) verwijderen.
5. Opnameflens voor montage van de nieuwe scheidingsschijf zorgvuldig reinigen.
6. De nieuwe scheidingsschijf in omgekeerde volgorde weer plaatsen en aandraaien.  
**Let op:** Looprichting van de scheidingsschijf in acht nemen!
7. Scheidingsschijfbescherming (9) weer terugplaatsen.

### Instelling van de paralleliteit van het diamantzaagblad (afb. 13 - 15)

Als de zaagsnede niet recht verloopt of de tegel langs de zaagsnede breekt, moet de paralleliteit van het diamantzaagblad worden ingesteld.

1. Bij aanvang moet de aanslagrail haaks op de geleidingsrail worden ingesteld. Hiertoe draait u beide inbusbouten (A) van de aanslagrail los en lijnt u deze met een grote haakse hoek of een grote tegel haaks uit. Hiertoe moet het diamantzaagblad over de volledige lengte langs de kant van de hoek of de tegel lopen. Vervolgens haalt u beide inbusbouten (A) van de aanslagrail weer aan.
2. Demonteer de lengte-indicator door beide kruisenschroeven (B) te verwijderen. (afb. 16)
3. Demonteer de kabelbevestiging (C). (afb. 17)
4. Draai aan elke zijde telkens twee zeskantmoeren (D) van de zaageenheid iets los. (afb. 18, 19)

5. Nu kan de volledige zaageenheid met diamant-zaagblad met behulp van een haakse hoek of een grote tegel ten opzichte van de aanslagrail worden uitgelijnd. (afb. 20)
6. Haal de zeskantmoeren (D) van de zaageenheid weer goed aan en monteer alle machineonderdelen. Controleer de paralleliteit en voer een testsnede uit.

Als de testsnede nog niet naar tevredenheid is, voert u punt 1 t/m 6 nogmaals uit.

### Elektrische aansluiting

Controleer de elektrische aansluitkabels regelmatig op schade. Let erop dat bij het controleren de aansluitka - bel niet op het elektriciteitsnet is aangesloten. Elektrische aansluitkabels moeten aan de relevante VDE- en DIN-voorschriften voldoen. Gebruik uitsluitend aansluitkabels met de aanduiding H 07 RN. Op de aansluitkabel moet de type-aanduiding vermeld staan.

### Defecte elektrische aansluitkabel

Bij elektrische aansluitkabels treedt vaak schade aan de isolatie op.

Mogelijke oorzaken zijn:

- Versleten plekken, als aansluitkabels door vensterof deuropeningen worden geleid.
- Knikken door een onvakkundige bevestiging of geleiding van de aansluitkabel.
- Snijplekken omdat over de aansluitkabel is ger den.
- Beschadigde isolatie omdat de stekker uit het stopcontact is getrokken.
- Scheuren door veroudering van de isolatie.

Dergelijke defecte elektrische aansluitkabels mogen niet worden gebruikt en zijn levensgevaarlijk als de isolatie is beschadigd

### Wisselstroommotor

De netspanning moet 230 Volt – 50 Hz bedragen.

De netaansluiting en het verlengsnoer moeten 3 aders hebben = P + N + SL. - (1/N/PE).

Verlengingen tot een lengte van 25 m moeten een doorsnede van 1,5 mm<sup>2</sup> hebben; voor een lengte langer dan 25 m moet dat minstens 2,5 mm<sup>2</sup> bedragen.

De netaansluiting wordt met 16 A traag beveiligd.

### Start van de lekstroomonderbreker:

- De lekstroomonderbreker is uitgerust met een testknop.
- De werking moet worden gecontroleerd voorafgaand aan elke start en met regelmatige intervallen (min. eenmaal per week).
- Als de lekstroomonderbreker niet goed uitschakelt tijdens de test, is geen persoonlijke bescherming aanwezig! Het apparaat moet daarom onmiddellijk worden uitgeschakeld!

- In geval van schade die wordt veroorzaakt door het niet-naleven van deze gebruiksaanwijzing, komen alle garantieclaims te vervallen. Wij aanvaarden geen verantwoordelijkheid voor gevolgschade.
- Controleer het product op schade vóór elk gebruik! Als u schade detecteert, mag u het product niet aansluiten op de netstroom!
- Nadat u op de oranje Reset-knop hebt gedrukt, is het apparaat klaar voor gebruik. Test voor het gebruik de activering met de hulp van een Testknop (zoals beschreven in „Bediening“).
- Stop de lekstroomonderbreker in het stopcontact.
- Druk op de oranje Reset-knop.
- Een rood symbool wordt weergegeven in het venster dat de operationele paraatheid aangeeft.
- Druk op de rode Testknop. Deze actie simuleert een lekstroom.
- Als de machine goed werkt, zal de stroomonderbreker de lading van de netstroom loskoppelen. Dit wordt weergegeven in het venster door het verdwijnen van het rode symbool.
- Bescherming van mens en dier is alleen effectief als de machine goed werkt.
- De Reset-knop moet een tweede keer worden ingedrukt.
- De stekker kan nu worden aangesloten.

### Technische gegevens:

Activerende lekstroom: < 30 mA

Voeding: 230V~/50Hz

Laadcapaciteit: 16A (3680W)

Aantal pennen: bedraad met 2 pennen

Voorzekering: 16 A

Beschermingstype: IP54

Afmetingen: 126x50x88mm

### GEBUIKEN OVEREENKOMSTIG DE INSTRUCTIES VAN E FABRIKANT!

De draagbare lekstroomonderbreker is ontworpen voor natslijpmachines en soortgelijke elektrische ladingen in het huishouden.

Deze wordt gewoon aangesloten tussen het stopcontact en de lading en biedt daarom optimale bescherming tegen lichamelijk contact met onderdelen die onder stroom staan en tegen het plots opstarten van de machine na het herstel van de stroom.

Gebruik de machine altijd met een geïnstalleerde lekstroomonderbreker.

## 11. Reinigen

### Let op! Neem de stekker uit het stopcontact.

Maak de machine schoon na afloop van de werkzaamheden.

## 12. Transport

### Let op! Neem de stekker uit het stopcontact.

Voor het transporteren van de machine de machinekop naar voren klappen en over de instellingsaanslagen bevestigen.

## 13. Opslag

Sla het apparaat en de hulpstukken op een donkere, droge en vorstvrije plaats en voor kinderen ontoegankelijke plaats op. De optimale opslagtemperatuur ligt tussen 5 en 30°C.

Bewaar het elektrisch apparaat in de originele verpakking. Dek het elektrisch apparaat af om het tegen stof of vocht te beschermen. Bewaar de gebruikshandleiding bij het elektrische apparaat.

## 14. Onderhoud

### Let op! Neem de stekker uit het stopcontact.

- Vervang versleten slijpschijven.
- Vervang beschadigde veiligheidsvoorzieningen
- Verwijder stof en verontreinigingen regelmatig van de machine. Voer de reiniging bij voorkeur uit met een doek of borstel.

## 15. Probleem oplossen

De onderstaande tabel bevat een lijst van de probleemsymptomen en legt uit wat u kunt doen om het probleem op te lossen als uw apparatuur niet goed werkt. Als het probleem zich blijft voordoen na de lijst doorgewerkt te hebben, neem dan contact op met de dichtstbijzijnde servicewerkplaats. Storing Mogelijke oorzaak Oplossing

Panne	Mogelijke oorzaak	Oplossing
Diamantdoorslijpschijf komt los wanneer de motor is uitgeschakeld.	Bevestigingsmoer is niet goed vastgemaakt	Maak de bevestigingsmoer stevig vast
Wanneer de motor is uitgeschakeld.	Defect van netstroomonderbreker	Controleer de netstroomonderbreker
	Verlengsnoer defect	Vervang het verlengsnoer
	Aansluiting op motor of schakelaar niet OK	Laten controleren door elektricien
Motor heeft geen vermogen	Motor of schakelaar is defect	Laten controleren door elektricien
	Doorsnede van het verlengsnoer volstaat niet	Zie Elektrische aansluiting, de zekering is gesmolten
	Overbelasting	Controleer het gereedschap

- Alle bewegende delen dienen periodiek opnieuw te worden gesmeerd.
- Gebruik voor de reiniging van de kunststof geen bijtende middelen. In de meeste gevallen is een vochtige doek voldoende.
- Het carter (4) en de koelvloeistofpomp (13) moeten regelmatig worden gereinigd, omdat anders de pomp of leidingen verstopt raken en de koeling van de diamantslijpschijf (10) niet meer kan worden gegarandeerd.

### Service-informatie

U moet er rekening mee houden dat bij dit product de volgende delen onderhevig zijn aan een slijtage door gebruik of een natuurlijke slijtage, resp. dat de volgende delen nodig zijn als verbruiksmaterialen. Slijtstukken\*: snijwiel, koolborstels, Bench & snijkop gidsen

\* niet verplicht bij de leveringsomvang begrepen!

### Bestellen van reserveonderdelen

Geef het volgende op bij uw bestelling van reserveonderdelen:

- Type apparaat
- Artikelnr. van apparaat
- Id. nr. van apparaat
- Reserveonderdeelnr. van het vereiste reserveonderdeel

## 16. Afvalverwerking en hergebruik

Het apparaat zit in een verpakking om transportschade te voorkomen. Deze verpakking is een grondstof en kan dus opnieuw gebruikt worden of kan terugkeren in de kringloop van grondstoffen.

Het apparaat en de accessoires ervan bestaan uit verschillende soorten materiaal, zoals b.v. metaal en kunststoffen. Verwijder defecte componenten als speciaal afval. Informeer hiernaar bij uw speciaalzaak of bij de gemeente!

### Oude apparatuur mag niet bij het huisafval worden gegooid!



Dit symbool geeft aan dat dit product conform de richtlijn inzake verbruikte elektrische en elektronische apparatuur (2012/19/EU) en nationale wettelijke bepalingen niet bij het huishoudelijk vuil mag worden gegooid. Dit product moet bij een hiervoor bestemde verzamelpunt worden afgegeven. Dit kan bijv. door teruggave bij de aanschaf van een soortgelijk product of door inlevering bij een erkend inzamelpunt voor het recyclen van verbruikte elektrische en elektronische apparatuur. Het onjuist afvoeren van oude apparatuur kan door mogelijke gevaarlijke stoffen, die veelal in verbruikte elektrische en elektronische apparatuur zijn verwerkt, negatieve effecten op het milieu en de gezondheid van de mens hebben. Door een juiste afvoer van dit product levert u bovendien een bijdrage aan een effectief gebruik van natuurlijke resources. Informatie inzake inzamelpunten voor verbruikte apparatuur kunt u opvragen bij de gemeente, de publieke afvalverwerker, een erkend afvalverwerkingsstation voor het afvoeren van verbruikte elektrische en elektronische apparatuur of uw afvalverwerkingsstation.

**Obsah:**
**Strana:**

1.	Úvod .....	72
2.	Popis prístroja .....	72
3.	Technické údaje .....	72
4.	Obsah zásielky .....	73
5.	Vybalenie .....	73
6.	Zloženie .....	73
7.	Bezpečnostné predpisy .....	73
8.	Ďalšie bezpečnostné pokyny .....	75
9.	Určené použitie .....	75
10.	Inštalácia .....	76
11.	Čistenie .....	78
12.	Transport .....	78
13.	Skladovanie .....	78
14.	Údržba .....	78
15.	Pomoc pri poruchách .....	79
16.	Likvidácia a recyklácia .....	79

## Vysvetlenie symbolov na prístroji

Použitie symbolov v tejto príručke má upriamiť vašu pozornosť na možné riziká. Bezpečnostné symboly a vysvetlenia, ktoré ich sprevádzajú, musia byť presne pochopené. Výstrahy samotné neodstraňujú riziká a nemôžu nahradiť správne opatrenia na zabránenie nehodám.

	<p>Pred uvedením do prevádzky si prečítajte návod na obsluhu a bezpečnostné upozornenia a dodržiavajte ich!</p>
	<p>Noste ochranu sluchu! Pôsobenie hluku môže spôsobiť poškodenie sluchu.</p>
	<p>Pri tvorbe prachu noste ochranu dýchania! Pri práci s drevom a inými materiálmi môže vznikať zdraviu škodlivý prach. Materiál obsahujúci azbest nesmie byť spracovávaný!</p>
	<p>Noste ochranné okuliare! Iskry vznikajúce pri práci alebo úlomky, triesky a prach vystupujúci z prístroja by mohli viesť k trvalému poškodeniu zraku..</p>
	<p>Používajte ochranné rukavice.</p>
<div data-bbox="256 1384 448 1451" style="border: 1px solid black; padding: 2px;"> <p><b>Achtung! - Laserstrahlung</b>  <b>Nicht in den Strahl blicken!</b>          Laser-Klasse 2          Laserspezifikation nach EN 60825-1:2014          Av=650 nm P&lt;sub&gt;e&lt;/sub&gt;&lt;sup&gt;1&lt;/sup&gt;=1 mW</p> </div>	<p>Pozor! Laserové žiarenie! Nepozerajte sa do lúča! Laserová trieda 2.</p>

## 1. Úvod

### Výrobca:

scheppach  
 Fabrikation von Holzbearbeitungsmaschinen GmbH  
 Günzburger Straße 69  
 D-89335 Ichenhausen

### ážený zákazník,

Želáme Vám veľa radosti a úspechov pri práci s Vaším novým strojom zn.

### Upozornenie:

Výrobca tohto zariadenia podľa platného zákona o záruke na výrobok neručí za škody, ktoré vzniknú na tomto prístroji alebo sú týmto zariadením spôsobené pri:

- neodbornom zaobchádzaní,
- nerešpektovaní obslužného návodu,
- opravách tretími, neautorizovanými odbornými silami,
- inštalácii a výmene neoriginálnych náhradných dielov,
- nepoužití podľa určenia,
- výpadkoch elektrického zariadenia pri nedodržaní elektrických predpisov a nariadení VDE 0100, DIN 57113 / VDE0113.

### Odporúčame:

Pred montážou a obsluhou tohto zariadenia si prečítajte kompletný text v návode na obsluhu. Pokyny na obsluhu sú určené na to, aby sa používateľ oboznámil s týmto zariadením a aby pri jeho použití využil všetky jeho možnosti v súlade s uvedenými odporúčaniami. Tento návod na obsluhu obsahuje dôležité informácie o tom, ako vykonávať bezpečnú, profesionálnu a hospodárnu obsluhu stroja, ako zabrániť rizikám, ako ušetriť náklady na opravy, ako skrátiť časy prestojov a ako zvýšiť spoľahlivosť a predĺžiť prevádzkovú životnosť stroja. Okrem bezpečnostných predpisov uvedených v návode na obsluhu musíte dodržiavať tiež platné predpisy, týkajúce sa prevádzky stroja vo vašej krajine.

Uchovávajte návod na obsluhu stále v blízkosti stroja a uložte ho do plastového obalu, aby bol chránený pred nečistotami a vlhkosťou. Prečítajte si návod na obsluhu pred každým použitím stroja a dôkladne dodržiavajte v ňom uvedené informácie. Stroj môžu obsluhovať iba osoby, ktoré boli riadne preškolené v jeho obsluhu a ktoré boli riadne informované o rizikách spojených s jeho obsluhou. Pri obsluhu stroja musí byť splnený stanovený minimálny vek.

Popri bezpečnostných pokynoch obsiahnutých v tomto obslužnom návode a špecifických predpisoch Vašej krajiny musia byť dodržané všeobecne uznávané prevádzkové technické pravidlá.

Nepreberáme ručenie za žiadne nehody alebo škody, ktoré vznikli nedodržaním tohto návodu a bezpečnostných upozornení.

## 2. Popis prístroja

1. Hlava stroja
2. Rám dolného podstavca
3. Nohy
4. Vaňa
5. Podložka pod obrobok
6. Posuvné meradlo priečného rezu
7. Dorazová koľajnica
8. Vodiaca koľajnica
9. Ochrana deliaceho kotúča
10. Diamantový deliaci kotúč
11. Rukoväť
12. Hviezdicová skrutka pre nastavenie uhla
13. Čerpadlo na studenú vodu
14. Hadica
15. Motor
16. Spínač/Vypínač
17. Uhlová škála
18. Rozšírenie stola

## 3. Technické údaje

Rozmery D x Š x V	1560 x 440 x 1140mm / 1845 x 440 x 1155mm
Rezací stôl	400 x 1290 / 400 x 1377 mm
Diamantový deliaci kotúč	Ø 200 / 230 mm
Max. množstvo vody	30,0 l / 40,0 l
Hmotnosť	50 / 57 kg
Max. dĺžka rezu	920 / 1200 mm
Max. diagonálna dĺžka rezu	650 x 650 / 850 x 850 mm
Max. výška rezu v 90°	36 / 40 mm
Max. výška rezu v 45°	29 / 34 mm
Motor	230 V/50 Hz
Príkon	900 / 1200 W
Počet otáčok motora	3000 1/min
Trieda izolačnej látky	F
Druh ochrany	IP54

Technické zmeny vyhradené!

### Hlukové hodnoty

Hluk na pracovisku môže presiahnuť 85 dB (A). V takom prípade sú pre používateľa vyžadované ochranné hlukové opatrenia (nosiť ochranu sluchu!).

### Hlasitosť v dB

Hladina akustického výkonu  $L_{WA} = 86$  dB (A) neistota 3 dB (A)

Hladina akustického tlaku  $L_{PA} = 72$  dB (A) neistota 3 dB (A) podľa DIN EN ISO 3744; EN ISO 11201



## 4. Obsah zásielky

- Preklad originálu návodu na obsluhu
- Rezačka obkladačiek
- Čerpadlo studenej vody
- Uhlová zarážka
- Rozšírenie stola
- 4 nohy
- Rukoväť

## 5. Vybalenie

- Otvorte obal a opatrne vyberte prístroj.
- Odstráňte obalový materiál, ako aj obalové a prepravné poistky (ak sú použité).
- Skontrolujte, či je rozsah dodávky kompletný.
- Prístroj a diely príslušenstva skontrolujte ohľadom poškodení spôsobených prepravou.
- Obal podľa možnosti uschovajte až do uplynutia záručnej doby.
- Oboznámte sa so zariadením pred jeho nasadením podľa návodu na obsluhu.
- Ako príslušenstvo, diely na opotrebovanie a náhradné diely používajte len originálne diely. Náhradné diely získate u vášho odborného predajcu Scheppach.
- Pri objednávkach uvádzajte naše výrobné čísla, ako aj typ a rok výroby prístroja.

### ⚠ POZOR

**Prístroj a obalové materiály nie sú hračkami pre deti! Deti sa nesmú hrať s plastovými vreckami, fóliami ani drobnými súčiastkami! Vzniká nebezpečenstvo prehltnutia a udusení!**

## 6. Zloženie

### Obr.3-5

Z baliaco-technických dôvodov nie je váš stroj kompletne zmontovaný.

1. Vyberte stroj z obalu a opatrne ho umiestnite bočne na zem.
2. Zľahka povolte hviezdicovú skrutku (A) a vyklopte nohy nadol. Znovu dotiahnite hviezdicovú skrutku (obr. 3).
3. Postavte stroj na nohy.
4. Namontujte rukoväť s 2 skrutkami so šesťhrannou hlavou (B) na montážny kryt (obr. 4).
5. Pripevnite čerpadlo chladiacej vody (13) do vane na vodu (4) v príslušnej polohe
6. Naplňte vaňu na vodu, až kým nie je vodné čerpadlo úplne ponorené vo vode. Dávajte pozor na to, aby bol výpusť bezpečne uzavretý.

## 7. Bezpečnostné predpisy

Práca s rezačkou obkladačiek môže byť nebezpečná, ak nie sú dodržiavané bezpečné a správne pracovné postupy. Práca s týmto produktom skrýva v sebe isté nebezpečenstvá, ako je to pri všetkých strojoch. Práca na stroji s rešpektom a opatrnosťou znižuje výrazne nebezpečenstvo poranenia. Ak sú zanedbané bežné bezpečnostné opatrenia, môže to viesť k poraneniám obsluhujúcej osoby.

Bezpečnostná výstroj ako ochranné okuliare, masky na prach a ochrana na uši môžu znížiť možné nebezpečenstvá poranenia. Avšak ani najlepšia ochrana nemôže zabrániť zlému odhadu, neopatrnosti alebo nepozornosti. V dielni používajte vždy váš zdravý ľudský rozum a dbajte na opatrnosť. Ak sa javí nejaký postup ako nebezpečný, neskúšajte to. Premyslite si alternatívny postup, ktorý je bezpečnejší. Pamätajte si:

Vaše telesné zdravie je Vaša osobná zodpovednosť.

Tento stroj bol navrhnutý pre určité práce.

Odporúčame vám dôrazne nemodifikovať stroj a nenasadzovať ho na aplikácie, pre ktoré nebol vytvorený. Ak si nie ste istý, opýtajte sa najprv vášho predajcu, než budete s produktom pracovať.

**Varovanie:** zanedbanie týchto predpisov môže viesť k vážnym zraneniam.

1. Udržujte Vaše pracovisko vždy v čistom stave. Neporiadok na pracovisku môže spôsobiť nebezpečenstvo úrazu.
2. Dbajte na vplyvy okolia. Nevystavujte elektrické prístroje dažďu. Nepoužívajte elektrické nástroje vo vlhkom alebo mokrom prostredí. Postarajte sa o dobré osvetlenie. Nepoužívajte elektrické prístroje v blízkosti horľavých tekutín alebo plynov. Elektrické prístroje nepoužívajte na miestach, kde hrozí nebezpečenstvo vzniku požiaru alebo výbuchu.
3. Chráňte sa pred elektrickým úrazom. Zabráňte telesnému dotyku s uzemnenými predmetmi, ako napríklad potrubnými rúrami, radiátormi, pecami, chladničkami.
4. Zabráňte prístup deťom! Nedovoľte iným osobám dotýkať sa prístroja alebo káblu počas práce, zabráňte im vstupu do Vašej pracovnej oblasti.
5. Ukladajte Vaše prístroje na bezpečnom mieste. Nepoužívané nástroje musia byť uskladnené v suchej, uzatvorenej miestnosti a mimo dosahu detí.
6. Nepreťažujte Vaše prístroje. Práca je dôkladnejšia a bezpečnejšia v rozmedzí uvedeného výkonu prístroja.

7. Používajte vždy správny nástroj. Nepoužívajte na ťažké práce nástroje alebo prídavné prípravky s príliš slabým výkonom. Nepoužívajte náradia na účely a práce, na ktoré neboli určené, napríklad v žiadnom prípade nepoužívajte ručnú kruhovú pílu na stínanie stromov alebo rezanie konárov. Elektrický prístroj nepoužívajte na rezanie palivového dreva.
8. Pri práci používajte vhodný pracovný odev. Nenoste pri práci s prístrojom voľné oblečenie ani šperky. Môžu byť totiž zachytené pohyblivými súčiastkami. Pri prácach vonku sa odporúčajú gumené rukavice a protišmyková pevná obuv. Ak máte dlhé vlasy, používajte sieťku na vlasy.
9. Používajte ochranný výstroj. Noste ochranné okuliare. Pri prácach, pri ktorých sa vytvára prach, noste ochrannú masku.
10. Nepoužívajte kábel na iné účely. Nenoste prístroj zavesený za elektrický kábel a nepoužívajte ho na vyťahovanie zástrčky von zo zásuvky. Chráňte elektrický kábel pred teplom, olejom a ostrými hranami.
11. Zaisťujte obrábaný materiál. Používajte upínacie zariadenia alebo zverák na pevné uchytenie obrábaného materiálu. Obrobok je tak držaný oveľa bezpečnejšie ako Vašou rukou a umožňuje sa tak obsluha prístroja oboma rukami.
12. Vyhýbajte sa abnormálnemu držaniu tela. Postarajte sa o bezpečný postoj a neustále udržiavajte rovnováhu. Vyhýbajte sa „nešikovným“ polohám rúk, pri ktorých by ste mohli nečakaným skĺznutím jednej alebo oboch rúk prísť do kontaktu s pílovým kotúčom.
13. Dôkladne ošetrujte Vaše prístroje. Udržujte Vaše prístroje vždy ostré a čisté, aby ste mohli pracovať dôkladne a bezpečne. Dodržiavajte predpisy pre údržbu a pokyny pre výmenu nástrojov. Pravidelne kontrolujte zástrčku a kábel, a pri eventuálnom poškodení ich nechajte vymeniť autorizovaným odborníkom. Pravidelne kontrolujte predlžovací kábel a nahraďte káble, ktoré sú poškodené. Udržujte rukoväť a držadlá suché a čisté od oleja a tukov.
14. Pri nepoužívaní elektrického prístroja, pred údržbou a pri výmene nástrojov, napr. pílového kotúča, vrtáka, fréžky.
15. Nezabudnite v prístroji zastrčené nástrojové kľúče. Pred zapnutím vždy skontrolujte, že sa na prístroji nenachádzajú žiadne kľúče a nastavovacie nástroje.
16. Zabráňte neúmyselnému nábehu. Uistite sa, že je spínač pri zasunutí zástrčky do zásuvky vypnutý.
17. Pre vonkajšiu oblasť používajte predlžovací kábel. Na voľnom priestranstve používajte iba povolené a príslušne označené predlžovacie káble. Používajte káblový bubon iba v rozvinutom stave.
18. Buďte opatrní. Dávajte pozor na to, čo robíte. Pri práci používajte rozum. Elektrický prístroj nepoužívajte, ak sa nesústreďíte.
19. Pravidelne kontrolujte prípadné poškodenia vášho prístroja. Pred ďalším používaním prístroja starostlivo skontrolujte, či sú ochranné zariadenia alebo ľahko poškodené súčiastky stále v náležitom funkčnom stave podľa predpisov. Skontrolujte, či je funkcia všetkých pohyblivých dielov prístroja v poriadku, t.j. či nedochádza k ich blokovaniu alebo nie sú poškodené. Všetky diely musia byť správne namontované, aby sa zabezpečila bezpečnosť prístroja. Pohyblivý ochranný kryt sa nemôže v otvorenom stave zaseknúť. Poškodené ochranné zariadenia a súčiastky musia byť odbornou opravené alebo vymenené v zákazníckom servise, pokiaľ nie je v návodoch na obsluhu uvedené inak. Poškodené spínače musia byť nahradené v zákazníckom servise. V žiadnom prípade nepoužívajte prístroje, ak na nich nie je možné vypnúť a zapnúť ich vypínač.
20. Pozor! Pre svoju vlastnú bezpečnosť používajte iba príslušenstvo a príslušenstvo uvedené v návode na obsluhu alebo odporúčané alebo určené výrobcom nástroja. Použitie iných nástrojov alebo príslušenstva, ako sú odporúčané v návode na použitie alebo v katalógu, môže spôsobiť zranenie osôb.
21. Elektrický prístroj nechajte opraviť vyučeným elektrikárom. Tento elektrický prístroj je v súlade s príslušnými bezpečnostnými smernicami. Opravy smie vykonávať len odborný elektrikár, v opačnom prípade môže dôjsť k úrazu obsluhujúcej osoby.
22. Zariadenie pripojte na odsávanie prachu. Ak sú k dispozícii prípojky na odsávanie prachu a prípojky zachytávacieho zariadenia, presvedčte sa, či sú tieto pripojené a správne použité.

**Varovanie!** Tento elektrický prístroj vytvára počas prevádzky elektromagnetické pole. Toto pole môže za určitých okolností ovplyvniť aktívne alebo pasívne implantáty. Na zníženie nebezpečenstva závažných alebo smrteľných poranení odporúčame osobám s implantátmi prekonzultovať situáciu so svojím lekárom a výrobcom implantátu ešte predtým, ako začnú obsluhovať elektrický prístroj.



**Pozor: Laserové žiarenie  
Nepozerať sa priamo do lúča  
Trieda laseru 2**



### **Chránite seba a životné prostredie pred nebezpečenstvom nehody vhodnými bezpečnostnými opatreniami!**

- Nikdy nepozerajte do laserového lúča s nechránenými očami.
- Nikdy nepozerajte do dráhy lúča.
- Nikdy nesmerujte laserový lúč na odrazové plochy, ľudí ani zvieratá. Aj laserový lúč s nízkym výkonom môže spôsobiť poškodenie oka.
- Pozor – pri vykonaní iného postupu, ako je na tomto mieste uvedený, môže dôjsť k nebezpečnej expozícii žiarenia.
- Nikdy neotvárajte modul lasera. Nečakane by mohlo dôjsť k expozícii žiarenia.
- Ak sa stroj dlhší čas nepoužíva, musia sa vybrať batérie.
- Laser sa nesmie vymeniť za laser iného typu. Opravy na laseri smie vykonať iba výrobca lasera alebo autorizovaný zástupca.

## **8. Ďalšie bezpečnostné pokyny**

Prečítajte si všetky pokyny pred uvedením produktu do prevádzky!

### **Pracovisko**

Aby sa vylúčilo riziko zranení, škôd na stroji, požiaru a šoku, presvedčte sa, že Vaše pracovisko je

- chránené pred vlhkosťou, mokrom a dažďom,
- bez zápalných plynov a kvapalín,
- čisté a prázdne,
- dobre vetrané a osvetlené.

### **Obsluhujúca osoba**

Zdravý ľudský rozum a opatrnosť sú faktory, ktoré nemôžu byť vstavané do stroja. Tieto faktory prislúchajú obsluhujúcej osobe. Myslite prosím na: Zabráňte fyzickému kontaktu s uzemnenými povrchmi ako sú rúry alebo radiátory. Buďte bdely. Nepracujte na stroji, keď ste unavený.

Noste vždy:

- Protiprachové masky schválené ANSI.
- Noste ochranu zraku.
- Ochranu uší.

Nenaťahujte sa nad bežiaci stroje.

### **ĎALŠIE POKYNY: OCHRANNÉ ZARIADENIE ZVÝŠKOVÉHO PRÚDU**

Ďalšie pokyny pre ochranné zariadenie zvyškového prúdu Prečítajte si prosím tieto dôležité pokyny pre naštartovanie a prevádzku. Venujte pozornosť týmto predpisom, ak je tento výrobok daný tretej strane. Preto zachovajte tieto prevádzkové pokyny tak, aby mohli byť neskôr konzultované.

### **Bezpečnostné pokyny!**

- Z dôvodov povolenia a bezpečnosti (CE) nie sú neoprávnené úpravy a / alebo zmeny tohto produktu dovolené. Nerozoberte tento výrobok.
- Tento výrobok nie je vhodný pre deti. Deti neodhadnú nebezpečenstvá spojené s používaním elektrických zariadení. Z tohto dôvodu buďte obzvlášť opatrní pri prevádzke tohto stroja v prítomnosti detí.
- Zhotovenie tohto výrobku zodpovedá ochrannej 1. triede. Používajte len v uzemnenej elektrickej zásuvke (230V ~ / 50Hz) vo verejnej elektrickej sieti.
- V obchodných zariadeniach prispôbte predpisom pre prevenciu úrazov od združenia zamestnávateľov pre zaistenie zodpovednosti elektrických jednotiek a výrobných zariadení.
- V školách, vzdelávacích miestnostiach, hobby a do-it-yourself dielne, môže byť tento výrobok používaný iba pod dohľadom školeného personálu.
- S týmto produktom zachádzajte opatrne. Nárazy, údery alebo pád čo aj z malej výšky ho môžu poškodiť.
- Tento produkt nepoužívajte ihneď po jeho prinesení z chladného prostredia do vyhriatej miestnosti. Zhromaždený kondenzát môže v určitých situáciách výrobok zničiť .
- Pred zapojením nechajte zariadenie dosiahnuť izbovej teploty. Toto môže trvať niekoľko hodín.
- Nedotýkajte sa zariadenia vlhkými alebo mokrymi rukami.
- Uistite sa že izolácia celého produktu nie je porušená, poškodená alebo zničená.
- Ak výrobok nie je používaný na dlhšiu dobu, odpojte ho od zdroja elektrickej energie.
- Vyhnite sa týmto podmienkam, kde je zariadenie postavené alebo pri preprave:
  - o mokrú alebo vysokú vlhkosť, o extrémny chlad alebo teplo, o prach alebo horľavé plyny, pary alebo rozpúšťadlá, o silné vibrácie,
  - o silné magnetické pole, napríklad v blízkosti strojov alebo reproduktorov.

## **9. Určené použitie**

### **Stroj zodpovedá platným smerniciam EU pre stroje**

- Pred začatím práce musia byť na stroji nainštalované všetky ochranné a bezpečnostné zariadenia.
- Stroj je navrhnutý na obsluhu osobou. Obslužná osoba je v pracovnom prostredí zodpovedná voči tretím.
- Dbať na všetky bezpečnostné pokyny a pokyny o nebezpečenstvách spojených so strojom.
- Udržovať všetky bezpečnostné pokyny a pokyny o nebezpečenstvách spojených so strojom v úplne čitateľnom stave.

- Stroj je s poskytnutými nástrojmi a príslušenstvom navrhnutý výhradne na delenie malých a stredne veľkých obkladačiek (kachličky, keramika alebo podobné). Rezanie kovu a dreva nie je dovolené.
- Nepresiahnuť maximálne a dosiahnuť minimálne rozmery obrábaných predmetov.
- Stroj používať len v technicky bezchybnom stave, ako aj podľa jeho určenia, byť si vedomý bezpečnosti a hrozieb a dbať na prevádzkový návod! Mimoriadne poruchy, ktoré môžu zhoršiť bezpečnosť, ihneď (nechať) odstrániť!
- Bezpečnostné, pracovné a údržbárske predpisy výrobcu, ako aj uvedené rozmery v technických údajoch musia byť dodržané.
- Vhodné predpisy na predchádzanie nehodám a ostatné, všeobecne uznávané bezpečnostné technické pravidlá musia byť dodržané.
- Stroj smie byť používaný, udržiavaný alebo opravený len osobami, ktoré sú s ním oboznámené a poučené o nebezpečenstvách. Svojevoľné zmeny na stroji vylučujú záruku výrobcu za škody z toho vyplývajúce.
- Stroj smie byť používaný len s originálnym príslušenstvom a nástrojmi výrobcu.

#### Zostatkové riziká

Napriek používaniu podľa nariadení nemôžu byť úplne odstránené isté rizikové faktory. Podmienené konštrukciou a stavbou stroja sa môže objaviť nasledujúce:

- Zásah do bežiaceho diamantového deliaceho kotúča.
- Dotknutie sa diamantového deliaceho kotúča v nezakrytom priestore.
- Vymršťovanie obrábaných predmetov a ich častí.
- Vymrštenie chybného diamantového nástroja deliaceho kotúča.
- Poruchy sluchu pri nepoužití potrebnej ochrany na uši.
- Poranenia očí pri nepoužití ochrany na oči.

Prosím berte ohľad na skutočnosť, že naše prístroje neboli svojim určením konštruované na profesionálne, remeselnícke ani priemyselné použitie. Nepreberáme žiadne záručné ručenie, ak sa prístroj bude používať v profesionálnych, remeselníckych alebo priemyselných prevádzkach ako aj na činnosti rovnocenné s takýmto použitím.

Každé iné ako stanovené použitie sa považuje za nedodržanie nariadení. Za škody z toho vyplývajúce výrobca neručí; riziko nesie sám používateľ.

## 10. Inštalácia

### ⚠ POZOR!

**Prístroj pred uvedením do prevádzky bezpodmienečne kompletne zmontujte!**

Vymeniť prasknuté diamantové kotúče.

- Spoznajte Váš stroj. Oboznámte sa s jeho použitím a obmedzeniami, ale aj s jeho špecifickými potenciálnymi nebezpečenstvami.
- Prekontrolujte svedomito stroj na výskyt škôd, aby ste sa uistili, že môže podať predpokladaný výkon. Pri pochybnostiach by mal byť príslušný diel vymenený.
- Presvedčte sa, že spínač je v pozícii VYPNUTÝ (AUS), prv než zasuniete zástrčku do zásuvky.
- Presvedčte sa, že stroj bol vyčistený a odborne namazaný.
- Skontrolujte pred uvedením do prevádzky, či stroj nemá poškodené časti a zistite, či tieto časti správne fungujú a plnia svoju predpokladanú funkciu.
- Skontrolujte vyrovnanie všetkých pohyblivých dielov, lomených dielov alebo upevňujúcich dielov, a všetky ostatné podmienky, ktoré by mohli obmedziť riadnu prevádzku. Každý poškodený diel by mal byť ihneď opravený odborníkom alebo vymenený.
- Nepoužívajte stroj, keď sa spínač nezapína a nevypína správne.

#### Zapínač/Vypínač (obr. 4)

Pre zapnutie potlačiť spínač (16) do pozície „I“. Pred začiatkom rezacieho procesu treba počkať, kým dosiahne deliaci kotúč max. počet otáčok a čerpadlo studenej vody (13) dopraví vodu k deliacemu kotúču. Pre vypnutie potlačiť spínač (16) do pozície „0“ (obr. 4).

#### Prevádzka

- Stroj položiť na rovnú, protišmykovú zem.
- Skontrolujte, že napätie na štítku súhlasí s napätím, ktoré je k dispozícii, až potom pripojte zástrčku do elektrickej siete.
- Pred zapnutím musí byť deliaci kotúč uvoľnený.

**Pozor:** deliaci kotúč musí byť stále chladený vodou.

**Pozor:** deliaci kotúč dobeháva.

- Nepribrzdovať deliaci kotúč postranným tlakom.
- Pri normálnom použití sa môže schránka motora zohriať.
- Neurýchľujte stroj alebo časti príslušenstva, aby sa vykonala práca väčšieho priemyselného stroja. Stroj vykonáva lepšiu prácu s výkonom, pre ktorý bol skonštruovaný.
- Robte všetky nastavenia pri vypnutom stroji.
- Nenechajte nikdy stroj bez dozoru, pokiaľ beží.
- Pri vypnutí opustite stroj, až keď je úplne nečinný.
- Vypnite stroj vždy, prv než vytiahnete zástrčku.

- Vždy ťahajte za zástrčku. Neťahajte nikdy zástrčku zo zásuvky za kábel.
- Nikdy nepoužite deliaci kotúč, ktorý nesúhlasí so špecifikovanými veľkosťami.
- Neprenášajte nikdy stroj ťahaním za kábel.
- Ak si nie ste istý, či je niektorá pracovná podmienka bezpečná alebo nie, nepracujte so strojom.

#### 90° rezy obr.6 - 7

1. Uvoľnite hviezdnicovú skrutku (C)
2. Nastavte posuvné meradlo priečného rezu (6) na 90° a pevne dotiahnite hviezdnicovú skrutku (C).
3. Dotiahnite skrutku s krídlou hlavou (D) na zafixovanie posuvného meradla priečného rezu (6). (obr. 6)
4. Posuňte hlavu stroja (1) na rukoväti (11) smerom dozadu.
5. Priložte dlaždicu k dorazovej lište (7) na posuvné meradlo priečného rezu.
6. Pritlačte hlavu stroja (1) cez rukoväť (11) na požadovanú hĺbku rezu a zafixujte hlavu stroja.
7. Zapnite rezačku na dlaždice. Pozor: Počkajte, až kým chladiaca voda nedosiahne rezací brúsny kotúč (10).
8. Ťahajte hlavu stroja (1) na rukoväti (11) pomaly a rovnomerne cez dlaždicu smerom dopredu.
9. Po dokončení rezu vypnite rezačku na dlaždice.

#### 45° diagonálny rez (obr. 8)

1. Uhlovú zarážku (6) nastaviť na 45°.
2. Previesť rez podľa vysvetlenia.

#### 45° pozdĺžny rez, (obr. 9)

1. Povoľiť hviezdnicovú skrutku (E) z oboch strán.
2. Nakloniť vodiacu koľajnicu (8) doľava v uhle 45° na uhlovej škále (17).
3. Hviezdnicovú skrutku (E) opäť pevne utiahnuť.
4. Previesť rez podľa vysvetlenia.

#### Vymeniť diamantový deliaci kotúč (obr. 10 - 12)

##### Pozor! Vytiahnuť zástrčku

1. Povoľte skrutku (F) a odoberte chránič rezacieho brúsneho kotúča (9) (obr. 10)
2. Priložte inbusový kľúč (19) k hriadeľu motora a pridržte ho.
3. Pomocou skrutkového kľúča (20) povoľte prírubovú maticu v smere chodu rezacieho brúsneho kotúča (10) (ľavotočivý závit).
4. Odoberte vonkajšie príruby (21) a rezací brúsny kotúč (10).
5. Pred montážou nového rezacieho brúsneho kotúča dôkladne vyčistite upínaciu prírubu.
6. Nový rezací brúsny kotúč nasadte späť v opačnom poradí a pevne dotiahnite.

**Pozor:** Dbajte na smer chodu rezacieho brúsneho kotúča!

7. Znovu namontujte chránič rezacieho brúsneho kotúča (9).

#### Nastavenie súbežnosti diamantového rezacieho kotúča (obr. 13 - 15)

Ak rez neprebíha rovno, alebo ak sa dlaždica láme pozdĺž reznej čiary, musí sa nastaviť súbežnosť diamantového rezacieho kotúča.

1. Na začiatok sa musí dorazová lišta nastaviť pravouhlo k vodiacej lište. K tomu povoľte obidve skrutky (A) so šesťhrannou hlavou dorazovej lišty a narovnajte ich pravouhlo pomocou veľkého pravého uholníka alebo veľkej dlaždice. K tomu musí diamantový rezací kotúč po celej dĺžke prebiehať pozdĺž hrany uholníka alebo dlaždice. Následne dotiahnite obidve skrutky (A) so šesťhrannou hlavou dorazovej lišty.
2. Odmontujte ukazovateľ dĺžky odstránením obidvoch skrutiek (B) s krížovou drážkou. (obr. 16)
3. Odmontujte fixáciu kábla (C). (obr. 17)
4. Zľahka povoľte dve šesťhranné matice (D) píly na každej strane. (obr. 18, 19)
5. Následne je možné kompletnú pílu s diamantovým rezacím kotúčom narovnať pomocou pravého uholníka alebo veľkej dlaždice k dorazovej lište. (obr. 20)
6. Pevne dosiahnite šesťhranné matice (D) a namontujte späť všetky časti stroja. Skontrolujte súbežnosť a vykonajte skúšobný rez.

Ak nie je skúšobný rez uspokojivý, znovu vykonajte kroky 1 až 6.

#### Elektrický prípoj

Pravidelne kontrolovať škody na elektrických prípojných vedeniach.

Dajte pozor, že pri kontrole nie je prípojný vedenie napojené na elektrickú sieť.

Elektrické prípojný vedenia musia zodpovedať príslušným VDE a DIN nariadeniam. Používajte len prípojný vedenia s označením H 07 RN.

Nápis typového označenia na prípojnóm vedení je predpis.

#### Poškodené elektrické prípojný vedenia

Na elektrických prípojných vedeniach vznikajú často izolačné škody.

Príčiny sú:

- Miesta otlaku, keď sú prípojný vedenia vedené cez okná alebo štrbiny dvier.
- Trhliny spôsobené neodborným pripevnením alebo vedením prípojných vedení.
- Rezy spôsobené prejedním prípojných vedení.
- Izolačné poškodenia spôsobené vytrhnutím nástennej zásuvky.
- Trhliny spôsobené starnutím izolácie.

Takéto poškodené elektrické prípojný vedenia nesmú byť použité a sú na základe izolačných poškodení životunebezpečné!

### Motor na striedavý prúd 230 V / 50 Hz

Sieťové napätie 230 V / 50 Hz.

Sieťový prípoj a predlžovacie vedenie musia byť 3-žilové = P + N + SL. - (1/N/PE).

Predlžovacie vedenia musia mať minimálny prierez 1,5 mm<sup>2</sup>.

Sieťová prípojka je zaistená max. 16 A.

### Štartovanie ochranného zariadenia zvyškového prúdu:

- Ochranné zariadenie zvyškového prúdu má ovládacie tlačidlo.
- Funkcia zariadenia by mala byť kontrolovaná pred každým spustením a potom v pravidelných intervaloch (najmenej raz do týždňa).
- Ak sa prúdové ochranné zariadenie nevypne ako by malo pri preverení, vtedy neponúka osobnú ochranu! Zariadenie musí byť okamžite vymenené!
- Všetky záruky sú neplatné v prípade škody spôsobenej nedodržaním týchto prevádzkových pokynov. Neberieme žiadnu zodpovednosť za vedľajšie škody.
- Pred každým použitím sa uistite že výrobok nie je poškodený: Keď nájdete škodu, zariadenie nezapojujte.
- Po stlačení nulovacieho tlačidla je zariadenie pripravené k prevádzke. Pred zahájením prevádzky prosím preskúšajte vypnutie pomocou červeného tlačidla (ako je opísané v „prevádzke“).
- Zapojte prúdové ochranné zariadenie do zásuvky.
- Stlačte oranžové nulovacie tlačidlo.
- Pripravenosť k prevádzke ukazuje červený symbol v okne.
- Stlačte červené skúšobné tlačidlo. Toto ukazuje situáciu zvyškového prúdu.
- Ak zariadenie funguje správne, aktuálne ochranné zariadenie preruší tok prúdu. To sa prejaví odstránením červeného symbolu v okne.
- Iba ak zariadenie funguje správne ponúka ochranu pre ľudí a zvieratá.
- Pre prevádzku musí byť skúšobné tlačidlo znova stlačené.
- Až teraz môže byť konečný užívateľ pripojený do elektrickej zásuvky.

### Technické dáta:

Vypínací zvyškový prúd: < 30 mA

Elektrický zdroj: 230V~/50Hz

Kapacita: 16A (3680W)

Počet kontaktov: prepnete 2-póly

Bezpečnostná poistka: 16 A

Druh ochrany: IP54

Rozmery: 126 x 50 x 88 mm

### Patričné použitie!

Toto hnutelne Ochranné Zariadenie Zvyškového Prúdu s nulovým potenciálnym vypnutím je určené pre mokré brúsenie elektrických strojov a podobné elektrické spotrebiče v domácnosti. Je pripojené jednoducho medzi zdrojom elektrického prúdu a užívateľom a týmto spôsobom ponúka optimálnu ochranu proti dotyku aktívnych častí a neúmyselnému štartovaniu stroja po návrate prúdu.

Vždy používajte stroje s Ochranným Zariadením Zvyškového Prúdu, ktoré sú súčasťou dodávky.

## 11. Čistenie

### Pozor! Vytiahnuť zástrčku

Po skončení práce vyčistiť stroj.

## 12. Transport

### Pozor! Vytiahnuť zástrčku

Na prepravu stroja prestavte hlavu stroja dopredu a zafixujte ju použitím nastavovacích dorazov.

## 13. Skladovanie

Prístroj a jeho príslušenstvo skladujte na tmavom, suchom a nezamrzajúcom mieste neprístupnom pre deti. Optimálna skladovacia teplota sa nachádza medzi 5 a 30 °C.

Elektrický prístroj skladujte v originálnom obale.

Elektrický prístroj zakryte, aby ste ho chránili pred prachom alebo vlhkosťou.

Návod na obsluhu skladujte pri elektrickom prístroji.

## 14. Údržba

### Pozor! Vytiahnuť zástrčku

- Po skončení práce vyčistiť stroj.
- Vymeniť opotrebované deliace kotúče.
- Vymeniť poškodené ochranné zariadenie.
- Prach a nečistoty na stroji treba pravidelne odstraňovať. Čistenie je najlepšie vykonať s handrou alebo štetcom.
- Všetky pohyblivé časti treba v pravidelných intervaloch domazávať.
- Nepoužívajte na čistenie plastov žiadne leptacie prostriedky.
- Vaňu (4) a stredné chladiace čerpadlo (13) treba pravidelne čistiť od nečistôt, inak nie je zabezpečené chladenie diamantového deliaceho kotúča (10).

### Servisné informácie

Je potrebné dbať na to, že v prípade tohto výrobku podliehajú nasledujúce diely bežnému pracovnému alebo prirodzenému opotrebeniu, resp. sú nasledujúce diely považované za spotrebný materiál.

Diely podliehajúce opotrebeniu\*: rezacie koleso, uhlíkový kefka, lavice a rezacie hlava vodítka

\* nie je bezpodmienečne obsiahnuté v objeme dodávky!

### Náhradné diely objednávať

#### Objednávanie náhradných dielov

Pri objednávaní náhradných dielov by mali byť uvedené nasledovné údaje:

- Typ prístroja
- Výrobné číslo prístroja
- Identifikačné číslo prístroja
- Číslo požadovaného náhradného diela

## 15. Pomoc pri poruchách

V nasledujúcej tabuľke sú uvedené príznaky chýb a je tam opísané, ako môžete urobiť nápravu, keď váš stroj nepracuje správne. Ak pomocou toho nedokážete lokalizovať a odstrániť problém, obráťte sa na vašu servisnú dielňu.

Porucha	Možná príčina	Náprava
Diamantový deliaci kotúč sa uvoľní po vypnutí motora.	Upevňovacia matka utiahnutá príliš voľne	Dotiahnuť upevňovaciu matku
Motor nenabieha	Výpadok poistiek	Skontrolovať poistky
	Predlžovacie vedenie poškodené	Vymeniť predlžovacie vedenie
	Prípoje na motore alebo spínači nie sú v poriadku	Nechať skontrolovať elektrikárom
	Motor alebo spínač poškodený	Nechať skontrolovať elektrikárom
Motor nepodáva žiadny výkon	Priečny rez predlžovacieho vedenia nedostatočný	Pozri Elektrický prípoj, poistky reagujú
	Preťaženie	Skontrolovať prístroj

## 16. Likvidácia a recyklácia

Prístroj sa nachádza v obale za účelom zabránenia poškodeniu pri transporte. Tento obal je vyrobený zo suroviny a tým pádom je ho možné znovu použiť alebo sa môže dať do zberu na recykláciu surovín. Prístroj a jeho príslušenstvo sa skladajú z rôznych materiálov, ako sú napr. Kovy a plasty. Poškodené súčiastky odovzdajte na vhodnú likvidáciu špeciálneho odpadu. Informujte sa v odbornej predajni alebo na miestnych úradoch!

### Staré zariadenia nevyhadzujte do domového odpadu!



Tento symbol upozorňuje na to, že tento výrobok sa musí zlikvidovať podľa smernice o odpade z elektrických a elektronických zariadení (2012/19/EÚ) a nesmie sa zlikvidovať s domovým odpadom. Tento výrobok sa musí odovzdať na to určenému zbernému stredisku. K tomu môže dôjsť napríklad vrátením pri nákupe podobného výrobku alebo odovzdaním autorizovanému zbernému stredisku na recykláciu odpadu z elektrických a elektronických zariadení. Neodborné zaobchádzanie so starými zariadeniami môže mať v dôsledku potenciálne nebezpečných látok, ktoré obsahuje odpad z elektrických a elektronických zariadení, negatívny vplyv na životné prostredie a zdravie osôb. Odbornou likvidáciou tohto výrobku navyše prispievate k efektívnemu využívaniu prírodných zdrojov. Informácie o zberných strediskách pre staré zariadenia získate od vašej miestnej správy, verejnoprávnej inštitúcie zaoberajúcej sa likvidáciou odpadu, autorizovaného úradu pre likvidáciu odpadu z elektrických a elektronických zariadení alebo od vášho odvozu odpadkov.

**Spis treści:**
**Strona:**

1.	Wprowadzenie.....	82
2.	Opis urządzenia .....	82
3.	Dane techniczne .....	82
4.	Części wyposażenia .....	83
5.	Rozpakować.....	83
6.	Montaż .....	83
7.	Zasady dotyczące bezpieczeństwa .....	83
8.	Dalsze wskazówki na .....	85
9.	Przeznaczenie.....	86
10.	Montaż.....	86
11.	Czyszczenie .....	88
12.	Przenoszenie .....	88
13.	Przechowywanie .....	89
14.	Konserwacja.....	89
15.	Porady dotyczące usuwania problemów .....	89
16.	Utylizacja i recykling.....	90



## Objaśnienie symboli

Użycie symboli w niniejszej instrukcji ma na celu zwrócenie uwagi na możliwe zagrożenia. Symbole bezpieczeństwa i wyjaśnienia im towarzyszące muszą być całkowicie zrozumiałe. Ostrzeżenia same w sobie nie usuwają ryzyka i nie mogą zastąpić właściwych działań w celu zapobiegania wypadkom.

	<p>Przed uruchomieniem należy przeczytać niniejszą instrukcję obsługi i przestrzegać wskazówek bezpieczeństwa!</p>
	<p>Nosić naszniki ochronne Hałas powoduje postępującą utratę słuchu.</p>
	<p>W przypadku emisji pyłu nosić maskę chroniącą drogi oddechowe! Przy pracy w drewnie i innych materiałach może dochodzić do powstawania szkodliwego dla zdrowia pyłu. Nie obrabiać materiału zawierającego azbest!</p>
	<p>Nosić okulary ochronne! W czasie pracy może dochodzić do powstawania powodujących utratę wzroku iskier, opiłek, drzazg lub odprysków.</p>
	<p>Nosić rękawice ochronne</p>
	<p>Nie kierować wzroku na wiązkę lasera klasa lasera 2.</p>

## 1. Wprowadzenie

### Producent:

scheppach  
 Fabrikation von Holzbearbeitungsmaschinen GmbH  
 Günzburger Straße 69  
 D-89335 Ichenhausen

### Szanowny Kliencie,

Życzymy Państwu wiele przyjemności i sukcesów w pracy z nową maszyną scheppach.

### Wskazówka:

Producent tych urządzeń nie bierze odpowiedzialności, zgodnie z obowiązującym prawem, za szkody spowodowane przez to urządzenie przez:

- niewłaściwą obsługę,
- nieprzestrzeganie instrukcji obsługi,
- naprawy przez osoby trzecie, pracowników nieuprawnionych,
- instalację i wymianę nieoryginalnych części zamiennych,
- nieprawidłowe użytkowanie,
- awarie układu elektrycznego w wyniku niezgodności z obowiązującym regulaminem odnośnie urządzeń elektrycznych i wymaganiami norm VDE 0100, DIN 57113 / VDE0113.

### Zaleca się:

Przeczytanie całej instrukcji przed instalacją oraz uruchomieniem maszyny. Niniejsza instrukcja zawiera informacje oraz wskazówki, które pomogą użytkownikowi zrozumieć zasadę działania oraz poprawnie obsługiwać urządzenie.

Instrukcja zawiera informacje dotyczące bezpiecznej, właściwej i oszczędnej obsługi urządzenia oraz pomocy w uniknięciu niebezpieczeństwa, zmniejszenia kosztów napraw, przestojów i zwiększenia niezawodności i żywotności urządzenia.

W celu zapewnienia bezpiecznej i właściwej obsługi urządzeń należy stosować się do zasad przewidzianych w niniejszej instrukcji obsługi i przepisów obowiązujących w danym kraju.

Instrukcję obsługi należy umieścić w miejscu użytkowania urządzenia w plastikowym folderze, aby zapobiec zabrudzeniu i ochronić przed wilgocią. Personel obsługujący urządzenie musi zapoznać się z instrukcją i stosować się do wytycznych zawartych w niniejszym dokumencie. Urządzenie może być obsługiwane wyłącznie przez przeszkolony personel, który został poinformowany o różnych zagrożeniach wynikających z pracy z maszyną. Należy uwzględnić minimalny wiek pracy urządzenia.

Oprócz wskazówek bezpieczeństwa zawartych w niniejszej instrukcji obsługi oraz w przepisach obowiązujących w Twoim kraju, należy przestrzegać ogólnie przyjętych zasad technicznych dotyczących pracy maszyn do obróbki drewna

Nie ponosimy odpowiedzialności za wypadki lub szkody spowodowane nieprzestrzeganiem niniejszej instrukcji i instrukcji bezpieczeństwa.

## 2. Opis urządzenia

1. Głowica pilarki
2. Ramy podstawy
3. Stojaki
4. Koryta wody
5. Uchwyt mocujący
6. Krzyż wskaźnik cięcia
7. Szyna blokująca
8. Szyna prowadząca
9. Osłona tarczy tnącej
10. Tarcza diamentowa
11. Uchwyt
12. Gwiazdowa śruba mocująca dla ustawienia kąta
13. Pompa wody chłodzącej
14. Wąż gumowy
15. Silnik elektryczny
16. Przełącznik
17. Skala kątowna do regulacji kąta
18. Przedłużenie stołu

## 3. Dane techniczne

Wymiary długość x szerokość x wysokość	1560 x 440 x 1140mm / 1845 x 440 x 1155mm
Stół do cięcia	400 x 1290 / 400 x 1377 mm
Tarcza diamentowa	średnica 200 / 230 mm
Ilość wody około	30,0 l / 40,0 l
Ciężar	50 / 57 kg
Maksymalna długość cięcia	920 / 1200 mm
Maksymalna długość cięcia po przekątnej	650 x 650 / 850 x 850 mm
Maksymalna wysokość cięcia pod kątem 90°	36 / 40 mm
Maksymalna wysokość cięcia pod kątem 45°	29 / 34 mm
Silnik	230 V/50 Hz
Pobór mocy	900 / 1200 W
Obroty silnika	3000 1/min
Materiał izolacyjny	F
Klasa bezpieczeństwa	IP54

Zmiany techniczne zastrzeżone!

### Charakterystyka hałasu

Hałas w miejscu pracy może przekroczyć 85 dB (A) W tym przypadku jest konieczne użycie środków ochronny przed hałasem (Nosić nauszniki przeciwhałasowe!).

#### Hałas dB

Poziom mocy akustycznej  $L_{WA} = 86$  dB (A) Odchylenie 3 dB (A)

Poziom ciśnienia akustycznego  $L_{PA} = 72$  dB (A) Odchylenie 3 dB (A)

Hałas tej piły został zmierzony zgodnie z DIN EN ISO 3744; EN ISO 11201.

### 4. Części wyposażenia

- Przekład z oryginału instrukcji obsługi
- Przecinarka płytek
- Pompa wody chłodzącej
- Regulator kąta nachylenia
- Przedłużenie stołu
- 4 nogi
- Uchwyt

### 5. Rozpakować

- Otworzyć opakowanie i wyjąć ostrożnie urządzenie.
- Usunąć materiał opakowaniowy oraz zabezpieczenia opakowania/transportowe (jeśli występują).
- Sprawdzić, czy zakres dostawy jest kompletny.
- Sprawdzić urządzenie i elementy wyposażenia pod kątem uszkodzeń transportowych.
- W miarę możliwości zachować opakowanie do zakończenia okresu gwarancyjnego.
- Upewnić się, że instrukcja obsługi urządzenia przed jego użyciem jest zrozumiała.
- Używać wyłącznie oryginalnych akcesoriów, materiałów eksploatacyjnych i części zamiennych. Części zamienne są dostępne u sprzedawców firmy scheppach.
- Podawać przy zamawianiu nasze numery produktów, rodzaj i rok produkcji urządzenia.

#### ⚠ UWAGA

**Urządzenie i materiały opakowaniowe nie mogą służyć jako zabawka dla dzieci! Nie pozwalaj dzieciom na zabawę plastikowymi torebkami, foliami lub małymi częściami! Istnieje niebezpieczeństwo połknięcia i uduszenia!**

### 6. Montaż

#### Rys.3-5

Maszyna nie jest całkowicie zmontowana ze względu na techniczne możliwości pakowania.

1. Wyjmij urządzenie z pudła i połóż je delikatnie z boku na podłodze.
2. Lekko poluzować śrubę gwiazda uchwyt (A) i złożyć nogi w dół. Drag Star uchwyt przykręcić ponownie. (Rys. 3)
3. Postawić maszynę na nogi.
4. Zamontować uchwyt z 2 śrub sześciokątnych (B) na obudowie silnika (rys. 4).

5. Zamontuj pompę wody chłodzącej (13) w zbiorniku (4) w pozycji przeznaczony
6. Napełnij wannę wodą do pompy wodnej całkowicie pokryta wodą. Upewnij się, że odpływ jest zamknięty.

### 7. Zasady dotyczące bezpieczeństwa

Praca z maszyną do cięcia płytek może być niebezpieczna, jeżeli nie są przestrzegane bezpieczne i właściwe procedury pracy. Jeśli podstawowe środki bezpieczeństwa nie będą przestrzegane, może to doprowadzić do obrażeń operatora. Urządzenia ochronne, takie jak okulary ochronne, maski przeciwpyłowe i środki ochrony słuchu mogą zmniejszyć potencjalne obrażenia. Najlepsza ochrona nie wykluczy błędnej oceny, lekkomyślności lub niedbalstwa. Zawsze należy wykazywać się w warsztacie zdrowym rozsądkiem i ostrożnością. Gdy pojawi się sytuacja niebezpieczna, nie wolno ryzykować. Należy rozważyć alternatywne podejście, które da poczucie bezpieczeństwa. Pamiętać, że za swoje bezpieczeństwo jesteście osobiście odpowiedzialni. Maszyna została zaprojektowana dla konkretnych zadań. Zalecamy koniecznie, aby nie używać maszyny do celów niezgodnych z jej przeznaczeniem. Jeśli nie ma pewności, należy zapytać najpierw swojego sprzedawcę zanim rozpocznie się pracę z urządzeniem.

**Ostrzeżenie:** Niestosowanie się do tych instrukcji może spowodować poważne obrażenia.

1. Należy zachować porządek w miejscu pracy Bałagan w miejscu pracy wywołuje zagrożenie wypadkiem.
2. Zwracać uwagę na otoczenie Nie wystawiać urządzenia na deszcz. Nie używać elektronarzędzi w mokrym lub wilgotnym otoczeniu. Proszę pamiętać o właściwym oświetleniu. Nie używać narzędzi elektrycznych w miejscach, gdzie występuje zagrożenie pożarem lub wybuchem.
3. Proszę pamiętać o właściwym oświetleniu Unikać zetknięcia części ciała z uziemionymi częściami urządzenia, np. rurami, elementami grzejnymi, kuchenkami, lodówkami.
4. Trzymać dzieci z dala od urządzenia! Nie pozwalać innym osobom, by poruszały urządzeniem lub kablem, trzymać je z dala od obszaru roboczego.
5. Przechowywać urządzenie w pewnym miejscu Nieużywane urządzenia powinny być przechowywane w suchym, zamkniętym i niedostępnym dla dzieci pomieszczeniu.
6. Nie przeciążać urządzenia Pracuje ono lepiej i bezpieczniej przy podanej wydajności.
7. Używać odpowiednie urządzenie Nie używać zbyt słabego urządzenia lub przystawek do ciężkich prac. Narzędzia elektrycznego nie używać do cięcia drewna opałowego.

8. Zawsze nosić odpowiednią odzież roboczą Nie nosić luźnej odzieży lub biżuterii. Mogą one zostać wciągnięte przez ruchome części urządzenia. Przy pracy na wolnym powietrzu zalecane są gumowe rękawice i antypoślizgowe obuwie W przypadku długich włosów używać siatki na włosy.
9. Stosować odpowiednie środki ochrony Stosować okulary ochronne. Podczas prac z dużą emisją pyłu stosować maskę chroniącą drogi oddechowe.
10. Nie używać kabla do innych celów Nie przenosić urządzenia za kabel i nie ciągnąć go, by wyjąć wtyczkę z gniazdka. Chronić kabel przed gorącym, olejami i ostrymi krawędziami.
11. Zabezpieczyć obrabiany przedmiot Używać uchwytów mocujących lub imadła, aby podtrzymać obrabiany przedmiot. Jest to bezpieczniejszy sposób podtrzymania niż własne ręce i umożliwia obsługę urządzenia obiema rękami. W przypadku długich elementów wymagane jest zastosowanie dodatkowej podpory (stół, koźły itd.), by uniknąć przechylenia maszyny. Obrabiany element dociskać zawsze mocno do płyty roboczej i ogranicznika, by uniknąć jego chwieiania się lub obrócenia.
12. Unikać nietypowej pozycji ciała Zadbaj o stabilną pozycję i zachowanie równowagi w każdej chwili. Unikać nieodpowiednich pozycji rąk w których na skutek nagłego zsunięcia jednej lub obu rąk mogłoby dojść do zetknięcia z brzeszczotem piły.
13. Starannie dbać o urządzenie Pamiętać o tym, żeby urządzenie było zawsze czyste i naostrzone, co zapewnia dobrą i bezpieczną pracę. Przestrzegać zasad konserwacji i wskazówek dotyczących wymiany części. Regularnie kontrolować wtyczkę i kabel, a w razie stwierdzenia uszkodzenia naprawę zlecić w autoryzowanym serwisie. Regularnie kontrolować przedłużacze i wymieniać te uszkodzone. Uchwyty utrzymywać suche, wolne od oleju i tłuszczu.
14. Wtyczkę należy wyjąć z gniazdka. W przypadku nieużywania narzędzia elektrycznego, przed przystąpieniem do konserwacji i przy wymianie narzędzi, jak np. brzeszczot piły, wiertła, frezy.
15. Nie zostawiać w urządzeniu kluczy ślusarskich Przed włączeniem urządzenia skontrolować, czy usunięte zostały klucze ślusarskie i urządzenia nastawcze.
16. Unikać nieumyślnego uruchomienia Upewnić się, że podczas wkładania wtyczki do gniazda przełącznik jest wyłączony.
17. Użyć przedłużacza w przypadku zastosowania na zewnątrz Na powietrzu stosować wyłącznie dopuszczone do tego i odpowiednio oznaczone kable przedłużające. Bęben kablówy stosować wyłącznie w rozwiniętym stanie.
18. Proszę postępować ostrożnie Skupiać się na wykonywanych czynnościach. Pracować z rozważą. Nie używać narzędzia elektrycznego w stanie dekoncentracji.
19. Kontrolować urządzenie pod kątem usterek Przed dalszym użyciem urządzenia sprawdzić uważnie elementy zabezpieczające i lekko uszkodzone części, czy spełniają właściwe i zgodne z przeznaczeniem funkcje. Skontrolować, czy części ruchome funkcjonują bez zarzutu i nie zakleszczają się oraz czy nie są uszkodzone. Wszystkie części muszą być właściwie zamontowane, aby zapewnić bezpieczeństwo urządzenia. Ruchoma pokrywa ochronna nie może się zablokować, gdy jest otwarta. Uszkodzone elementy zabezpieczające i części naprawiać niezwłocznie w autoryzowanym serwisie lub wymieniać, o ile nie podano inaczej w instrukcji obsługi. Uszkodzone przełączniki muszą zostać wymienione w autoryzowanym serwisie. Nie stosować wadliwych lub uszkodzonych przewodów przyłączeniowych. Nie używać urządzeń, w których wyłącznik nie daje się włączyć lub wyłączyć.
20. Uwaga! Dla własnego bezpieczeństwa używaj tylko akcesoriów i akcesoriów wymienionych w instrukcji obsługi lub zalecanych lub określonych przez producenta narzędzia. Używanie narzędzi lub akcesoriów innych niż zalecane w instrukcji obsługi lub w katalogu może spowodować obrażenia ciała.
21. Naprawę narzędzia elektrycznego należy zlecać wykwalifikowanemu elektrykowi Urządzenie to odpowiada ujednoliconym normom bezpieczeństwa. Napraw powinien dokonywać jedynie autoryzowany serwis, w przeciwnym wypadku może powstać niebezpieczeństwo dla użytkownika.
22. Sztucznych należy podłączyć urządzenie do odsysania pyłów. Jeśli przewidziane są urządzenia do podłączenia służące do odsysania pyłu, należy sprawdzić, czy są podłączone i używane.

**Ostrzeżenie!** Niniejsze narzędzie elektryczne wytwarza podczas pracy pole elektromagnetyczne. Pole to może w pewnych okolicznościach wpływać negatywnie na aktywne lub pasywne implanty medyczne. W celu zmniejszenia ryzyka poważnych lub śmiertelnych obrażeń, osobom z implantami medycznymi przed użyciem narzędzia elektrycznego zalecamy konsultację z lekarzem i producentem.



**Uwaga: Nie kierować wzroku  
na wiązkę lasera  
klasa lasera 2**



### Proszę podjąć środki bezpieczeństwa dla ochrony własnej i osób przebywających w otoczeniu!

- Nie należy patrzeć bez okularów ochronnych w kierunku wiązki lasera.
- Nigdy nie patrzeć bezpośrednio w strumień lasera.
- Nie kierować wiązki lasera w żadnym razie na powierzchnie odbijające światło, ludzi lub zwierzęta.
- Promieniowanie laserowe o małej mocy także może spowodować uszkodzenie wzroku.
- Uwaga! W razie postępowania niezgodnego z niniejszą instrukcją obsługi może dojść do niebezpiecznego wystawienia na działanie promieniowania.
- Nigdy nie otwierać modułu lasera.
- Jeżeli pilarka do cięcia kąтового nie będzie używana przez dłuższy czas, należy wyciągnąć akumulatory.
- Lasera nie wolno zastępować laserami innego typu.
- Prace naprawcze przy laserze mogą być wykonywane wyłącznie przez producenta lub autoryzowanego przedstawiciela.

## 8. Dalsze wskazówki na

Przeczytaj wszystkie instrukcje przed użyciem tego produktu!

### Miejsce pracy

Aby uniknąć ryzyka okaleczenia, uszkodzenia urządzenia, pożaru i porażenia prądem, należy upewnić się, że miejsce pracy:

- jest zabezpieczone przed wilgocią, płynami i deszczem,
- jest wolne od palnych gazów i cieczy,
- jest czyste i nie zawiera zbędnych materiałów,
- jest dobrze wentylowane i oświetlone.

### Operator

Zdrowy rozsądek i ostrożność to czynniki, które nie mogą być wbudowane w maszynę. Czynniki te są nałożone na operatora. Należy pamiętać, aby: Zapobiegać kontaktowi z uziemionymi powierzchniami takimi jak rury i grzejniki. Być zawsze świadomym tego kontaktu.

Zawsze noś:

- zatwierdzone przez ANSI maski przeciwpyłowe.
- Gogle ochronne
- nauszники przeciwhałasowe.

Nie przeciągać się nad uruchomioną maszyną

## DODATKOWE INSTRUKCJE BŁĄD PRZERYWACZ

Proszę zwrócić uwagę na następujące, ważne informacje dotyczące działania i obsługi.

Weź to pod uwagę, kiedy przechodzą produkt osobom trzecim. Należy zachować te instrukcje do późniejszego wykorzystania.

### BEZPIECZEŃSTWO!

- Ze względów bezpieczeństwa i względów licencyjnych (CE), nieautoryzowanej konwersji i / lub modyfikacji produktu jest niedozwolone. Rozłożyć produkt nigdy.
- Produkt ten nie jest odpowiedni dla dzieci. Dzieci mogą niebezpieczeństwa związane z obsługą urządzeń elektrycznych, a nie osądzać. Należy zachować szczególną ostrożność w przypadku braku dzieci.
- Struktura produktu odpowiada klasie ochrony 1. Jako źródło tylko właściwe gniazdo zasilania z przewodem ochronnym (230V ~ / 50Hz) Napięcie należy stosować zasilanie elektryczne publicznego.
- W placówkach handlowych, przepisy BHP dotyczące stowarzyszenia zawodowe muszą być przestrzegane dla systemów i urządzeń elektrycznych.
- W szkołach, obiektach szkoleniowych, hobby i samopomocy warsztaty działanie produktu przez przeszkolony personel jest odpowiedzialny za monitorowanie.
- Ostrożnie obchodzić się z produktem. Przez uderzenia, ciosy, a nawet upadek z niewielkiej wysokości może spowodować jego uszkodzenie.
- Stosować produkt nie kiedy jest z zimnego do ciepłego miejsca Mieszczący. Powstały kondensacji może zniszczyć produkt w pewnych okolicznościach.
- Pozostawić produkt osiągnie temperaturę pokojową przed podłączeniem go do napięcia sieciowego. Można u. U. potrwać kilka godzin.
- Nie dotykać urządzenia mokrymi rękami.
- Upewnić się, że izolacja całego produktu nie jest ani uszkodzone ani zniszczone.
- Jeśli produkt nie jest już dawno oddane do użytku, należy go odłączyć od napięcia sieciowego, odłączyć go od gniazda.
- Unikać następujących warunków otoczenia przy instalacji lub podczas transportu:
- Wilgoć lub nadmierna wilgotność. Ekstremalne zimno lub na ciepło. Pył lub palne gazy, opary lub rozpuszczalniki. Silne wibracje.
- Silne pola magnetyczne, takich jak w pobliżu maszyn lub głośników.

## 9. Przeznaczenie

**Urządzenie jest zgodne z obecnymi przepisami Unii Europejskiej odnoszącymi się do maszyn.**

- Przed rozpoczęciem pracy należy na urządzeniu zamontować wszystkie urządzenia ochronne.
- Urządzenie przeznaczone jest do pracy dla jednej osoby.
- Operator jest na miejscu pracy odpowiedzialny wobec osób trzecich.
- Wszystkie instrukcje dotyczące bezpieczeństwa i ostrzeżeń są umieszczone na urządzeniu.
- Wszystkie instrukcje dotyczące bezpieczeństwa i ostrzeżeń umieszczone na urządzeniu są kompletne i czytelne.
- Urządzenie jest zaprojektowane aby było wyposażone w narzędzia i akcesoria wyłącznie do cięcia płytek małych i średnich (płytki, ceramika itp.).
- Nie jest dozwolone cięcie zarówno metalu jak i drewna.
- Maksymalne i minimalne wymiary elementów do cięcia nie mogą być ani mniejsze ani większe od wymiarów założonych dla urządzenia.
- Urządzenie może być użyte tylko w doskonałym stanie technicznym, zgodnie z jej przeznaczeniem, pod względami bezpieczeństwa i świadomości zagrożeń przy obserwacji jego działania!
- Należy natychmiast wyeliminować zakłócenia, w szczególności te, które mogą wpływać na bezpieczeństwo pracy!
- Muszą być spełnione zasady bezpieczeństwa, pracy i konserwacji określone przez producenta jak też wymiarowania podane w danych technicznych.
- Należy przestrzegać obowiązujących przepisów BHP i innych ogólnie przyjętych zasad bezpieczeństwa.
- Urządzenie może być używane, konserwowane lub naprawiane tylko przez zaufane osoby, które są świadome istnienia zagrożeń. Osobiste zmiany wprowadzane do maszyny uwalniają producenta od odpowiedzialności za wynikłe szkody.
- Urządzenie może być używane wyłącznie na oryginalnych częściach i narzędziach producenta.

### Ryzyka szczątkowe

Pomimo używania urządzenia zgodnie z jego przeznaczeniem, nie mogą być całkowicie wyeliminowane pewne czynniki ryzyka. Ze względu na zaprojektowanie i budowę maszyny może dotyczyć to następujących przypadków:

- Ingerencja w pracującą tarczę diamentową.
- Kontakt z tarczą diamentową w strefie nieosłoniętej.
- Odpryski elementów przycinanych.
- Odpryski wadliwej tarczy diamentowej.
- Uszkodzenia słuchu, wynikłe z niestosowania niezbędnych środków ochrony słuchu.

- Urazy oczu, gdy nie stosowane są środki ochrony oczu.

W zakres użytkowania zgodnego z przeznaczeniem wchodzi również przestrzeganie instrukcji obsługi, instrukcji montażu oraz wskazówek bezpieczeństwa zawartych w niniejszej instrukcji. Osoby obsługujące oraz przeprowadzające prace konserwacyjne na urządzeniu muszą zostać zapoznane z instrukcją jej użytkowania oraz możliwymi niebezpieczeństwami.

Wszelkie inne zastosowanie urządzenia niż przewidziane jest niewłaściwe. W takim wypadku, producent nie ponosi odpowiedzialności za jakiegokolwiek szkody, odpowiedzialność ponosi wyłącznie użytkownik.

## 10. Montaż

### ⚠ UWAGA!

**Przed uruchomieniem urządzenie koniecznie całkowicie zmontować!**

Wymienić pękniętą tarczę diamentową.

- Należy poznać swoją maszynę. Zapoznać się z jego wykonaniem i ograniczeniami, ale również z konkretnymi potencjalnymi zagrożeniami.
- Sprawdzić dokładnie, czy urządzenie nie ma wad, aby upewnić się, że może spełniać założone parametry. W razie wątpliwości wymienić daną jej część.
- Upewnić się, że przełącznik jest **WYŁĄCZONY** przed włożeniem wtyczki do gniazdka.
- Upewnić się, że urządzenie jest wyczyszczone i prawidłowo nasmarowane.
- Sprawdzić, czy urządzenie przed jego użyciem nie ma uszkodzonych części i ustalić, czy części te działają właściwie i przewidywaną funkcję mogą realizować.
- Sprawdzić ustawienie ruchomych części, wszystkie uszkodzone lub mocno zamontowane części, oraz wszystkie inne warunki, które mogłyby mieć wpływ na prawidłowe działanie. Wszystkie uszkodzone części należy natychmiast naprawić lub wymienić przez pracownika autoryzowanego serwisu.
- Nie korzystać z urządzenia, jeśli przełącznik nie pracuje poprawnie.

### Przełącznik (Rys. 4)

Aby włączyć przyciśnij „1” na przełączniku (16) Przed rozpoczęciem procesu cięcia poczekać, aż tarcza uzyska maksymalną szybkość obrotów. Gdy liczba obrotów na minutę jest osiągnięta, pompa wody chłodzącej (13) dostarcza wodę do tarczy. Aby wyłączyć przyciśnij „0” na przełączniku (16). (Rys. 4).

### Rozruch

- Postawić maszynę na płaskiej, twardej powierzchni.
- Sprawdzić, czy napięcie na tabliczce znamionowej jest zgodne z istniejącym napięciem, i później włożyć wtyczkę do gniazdka.
- Przed włączeniem tarcza tnąca musi luźno się obracać.

**Uwaga:** Tarcza tnąca zawsze musi być chłodzona wodą.

**Uwaga:** Tarcza tnąca jest w ruchu.

Tarcza pracuje bez oporu.

- W normalnych warunkach obudowa silnika może być gorąca.
- Nie przeforsowywać urządzenia ani akcesoriów aby ich działanie nie przewyższało wydajności maszyn przemysłowych. To sprawia, że efektywniej wykonuje się pracę, dla której zostały zaprojektowane.
- Dokonywać wszelkich przeglądów przy wyłączonej maszynie.
- Uruchomionej maszyny nie zostawiać bez nadzoru.
- Odchodzić od maszyny dopiero, gdy urządzenie jest w całkowitym bezruchu.
- Zanim wyciągnie się wtyczkę, wyłączyć urządzenie.
- Wyciągnąć wtyczkę z gniazdka, nigdy nie ciągnąć za kabel.
- Nie używaj tarczy tnącej, której rozmiary nie przekraczają wymaganych wielkości.
- Nie przesuwaj urządzenia za kabel.
- Nigdy nie używać urządzenia jeśli nie ma pewności czy warunki pracy są bezpieczne.

### Cięcie pod kątem 90° Rys.6 - 7

1. Odkręć śrubę gwiazda (C)
2. Krzyż wskaźnik cięcia (6) w pozycji 90 ° i śruba gwiazdki (C) dokręcić.
3. Wkręt (D) umieścić na przekrojowym mocowania przyrządów (6). (Rys.6)
4. Głowicę pilarki (1) na uchwycie (11) przeciągnąć do tyłu.
5. Tworzenie płytki do szyny ograniczającej (7) skrajni przekrojowym.
6. Przesunąć głowicę maszyny (1) nad uchwytem (11) do żądanej głębokości cięcia i zablokować głowicę z powrotem.
7. Uruchomić maszynę do cięcia płytek. (Rys. 7)  
**Uwaga:** Poczekać, aż woda chłodząca dotrze do tarczy (10).
8. Głowicę pilarki (1) powoli i równomiernie ciągnąć za uchwyt (11) do przodu.
9. Po odcięciu płytki wyłączyć maszynę do cięcia płytek.

### Cięcie ukośne pod kątem 45° (Rys. 8)

1. Ustawić regulator kąta nachylenia (6) na 45°
2. Przeprowadzić cięcie jak w wyjaśniono w punkcie 1.0.

### Cięcie poprzeczne pod kątem 45° (Rys. 9)

1. Poluzować mocującą śrubę gwiazdową (E) po obu stronach.
2. Uchylić szynę prowadzącą (8) na lewo pod kątem 45° skali kąta (18).
3. Dokręcić gwiazdową śrubę mocującą (E).
4. Przeprowadzić cięcie jak w wyjaśniono w punkcie 1.0.

### Wymiana tarczy diamentowej (Rys. 10 - 11)

**Uwaga! Wyjąć wtyczkę z kontaktu.**

1. Odkręć śrubę (F) i zdjąć osłonę tarczy (9). (Rys.10)
2. Klucz imbusowy (19) w położeniu na wale silnika i przytrzymaj.
3. Rozpuszcza się w kierunku ruchu ostrza (10) za pomocą klucza (20) kołnierza. (Gwint lewoskrętny)
4. Usunąć kołnierz (21) i tarczę (10).
5. Wyczyścić starannie kołnierz przed instalacją nowej tarczy.
6. Nową tarczę wstawić i dokręcić w odwrotnej kolejności.  
**Uwaga:** Zwróć uwagę na kierunek ruchu tarczy tnącej!
7. Osłona tarczy (9) ponownie.

### Ustawianie równoległości diamentowych tarcz tnących (Rys. 13-15)

Jeśli cięcie nie jest proste lub gdy płytka łamie się wzdłuż linii cięcia, trzeba ustawić równoległość diamentowych tarcz tnących.

1. Najpierw szynę ograniczającą trzeba ustawić pod kątem prostym w stosunku do szyny prowadzącej. W tym celu należy poluzować obie śruby imbusowe (A) szyny ograniczającej i wyrównać je przy pomocy dużego kątownika lub dużej płytki. Diamentowa tarcza tnąca na całej długości musi leżeć równolegle do krawędzi kątownika lub płytki. Następnie dokręcić dwie śruby imbusowe (A) szyny ograniczającej.
2. Zdemontować wskaźnik długości, wykręcając obie śruby (B) z rowkiem krzyżowym. (Rys. 16)
3. Zdemontować mocowanie przewodu (C). (Rys. 17)
4. Po każdej stronie mechanizmu tnącego lekko odkręcić dwie sześciokątne nakrętki (D). (Rys. 18, 19)
5. Teraz cały mechanizm tnący z diamentową tarczą tnącą przy pomocy kątownika lub dużej płytki można odpowiednio ustawić w stosunku do szyny ograniczającej. (Rys. 20)

6. Dokręcić sześciokątne nakrętki (D) mechanizmu tnącego i z powrotem zamontować wszystkie części maszyny. Sprawdzić równoległość i wykonać cięcie próbne.

Jeśli wynik próby jest niezadowolający, powtórzyc czynności 1-6.

#### Podłączenie elektryczne

Sprawdzić czy nie są uszkodzone podłączenia przewodów elektrycznych. Upewnij się, że podczas sprawdzania przewod zasilający nie jest podłączony do sieci.

Kable elektryczne muszą być zgodne z odpowiednimi przepisami VDE i DIN. Należy używać tylko kabli zasilających oznaczonych H 07 RN.

Oznaczenie typu jest podane na przewodzie elektrycznym.

#### Uszkodzone przewody elektryczne

Prowadzenie linii elektrycznych często doprowadza do uszkodzenia izolacji.

Przyczynami są:

- Naciski punktowe, gdy przewody elektryczne prowadzone są przez szczeliny w oknach lub drzwiach.
- Miejsca zgięć, w wyniku niewłaściwego montażu lub prowadzenia przewodów.
- Punkty połączeń kabli.
- Uszkodzenia izolacji przez wyjęcie z gniazdka.
- Pęknięcia ze względu na starzenie się izolacji.

Takie wadliwe elektryczne przewody nie mogą być używane z powodu uszkodzenia izolacji.

#### Zagrożenie dla życia!

Silnik prądu zmiennego 230 V / 50 Hz

Napięcie w sieci 230 Volt / 50 Hz.

Instalacje elektryczne i przedłużacz muszą być 3-żyłowe = P + N + SL. - (1/N/PE).

Przedłużacze muszą mieć minimalny przekrój 1,5 mm<sup>2</sup>. Instalacje elektryczne winny wytrzymać maksymalnie do 16 A.

#### Uruchomienie Bezpiecznika Różnicowo-Prądowego:

- Urządzenie RCD posiada przycisk kontrolny.
- Poprawność działania urządzenia należy sprawdzać przed każdym jego włączeniem, a także w regularnych odstępach czasu (np. raz na tydzień).
- Jeśli urządzenie RCD nie wyłącza się poprawnie podczas testu, oznacza to, że jego używanie jest niebezpieczne! Urządzenie musi być natychmiast wymienione!
- Wszystkie gwarancje tracą ważność, jeśli uszkodzenia urządzenia są spowodowane niestosowaniem się do niniejszych instrukcji bezpieczeństwa. Producent nie ponosi odpowiedzialności za szkody wtórne.

- Przed każdym użyciem należy upewnić się, że urządzenie nie jest uszkodzone: Jeżeli występują jakiegokolwiek uszkodzenia, nie należy podłączać urządzenia do sieci elektrycznej.
- Urządzenie jest gotowe do użytku po naciśnięciu przycisku „reset”. Przed rozpoczęciem działania należy przetestować zwalnianie za pomocą czerwonego przycisku „test” (patrz opis w rozdziale „Działanie”).
- Podłączyć urządzenie do sieci elektrycznej.
- Nacisnąć pomarańczowy przycisk “reset”.
- Pojawienie się czerwonego symbolu na wyświetlaczu oznacza, że urządzenie jest gotowe do działania.
- Nacisnąć czerwony przycisk „test”. Następuje symulacja prądu resztkowego.
- Jeżeli urządzenie działa poprawnie, przepływ prądu zostaje odcięty. Sygnalizuje to zniknięcie czerwonego symbolu z wyświetlacza.
- Urządzenie zapewnia ochronę ludzi i zwierząt jedynie, gdy działa poprawnie.
- W celu rozpoczęcia działania, należy ponownie nacisnąć przycisk „test”.
- Dopiero teraz można podłączyć inne urządzenia.

#### Dane techniczne:

Czułość: < 30 mA

Zasilanie prądem: 230V~/50Hz

Wydajność: 16A (3680W)

Liczba styków: 2-biegunowe

Bezpiecznik: 16 A

Rodzaj zabezpieczenia: IP54

Rozmiary: 126x50x88

#### POPRAWNE U YTKOWANIE!

To przenośne urządzenie z zerową różnicą potencjałów jest zaprojektowane do użytku z piaskowymi szlifierkami i podobnymi urządzeniami w gospodarstwie domowym.

Podłącza się je pomiędzy źródłem energii elektrycznej a urządzeniem użytkownika i dzięki temu oferuje optymalną ochronę przeciw porażeniom dotykowym i niechcianym uruchomieniom maszyny.

Należy zawsze używać maszyn z wyłącznikiem różnicowo-prądowym, z którym zostały dostarczone.

## 11. Czyszczenie

#### Uwaga! Wyciąganie wtyczki z kontaktu.

Urządzenie czyścić po zakończeniu pracy.

## 12. Przenoszenie

#### Uwaga! Wyjąć wtyczkę z kontaktu.

Aby przetransportować urządzenie ustawić głowicę do przodu, i zamocować na zrzutach ekranu ustawić.



### 13. Przechowywanie

Urządzenie i jego wyposażenie przechowywać w miejscu zaciemnionym, suchym i zabezpieczonym przed mrozem oraz niedostępnym dla dzieci. Optymalna temperatura przechowywania wynosi od 5 do 30°C.

Narzędzie elektryczne przechowywać w oryginalnym opakowaniu.

Przykryć narzędzie elektryczne, by chronić je przed pyłem lub wilgocią.

Zachować instrukcję obsługi urządzenia elektrycznego.

### 14. Konserwacja

#### Uwaga! Wyciąganie wtyczki z kontaktu.

- Urządzenie czyścić po zakończeniu pracy.
- Wymieniać zużyte tarcze.
- Wymieniać uszkodzone elementy ochronne.
- Kurz i brud należy regularnie usuwać z urządzenia. Czyszczenie najlepiej wykonywać szmatką lub szczotką.
- Wszystkie części ruchome muszą być ponownie smarowane w regularnych odstępach czasu.

- Nie używać do czyszczenia tworzywa sztucznego żadnych żrących środków. W większości przypadków wystarczy wilgotna ściereczka.
- Wanna (4) i pompa wody chłodzącej (13) powinny być regularnie czyszczone z zabrudzeń, w przeciwnym razie zatykają pompę lub rur i chłodzenie tarczy diamentowej (10) nie jest gwarantowane.

#### Informacje serwisowe

Należy wziąć pod uwagę, że następujące części tego produktu podlegają normalnemu podczas eksploatacji lub naturalnemu zużyciu bądź że następujące części konieczne są jako materiały eksploatacyjne.

Części zużywające się\*: koło tnące, szczotki węglowe, ława i prowadnice cięcia głowy

\* nie zawsze wchodzą w zakres dostawy!

#### Zamawianie części zamiennych

Przy zamawianiu części zamiennych powinny być podane następujące informacje:

- Rodzaj urządzenia
- Numer części urządzenia
- Numer ewidencyjny urządzenia
- Numer części zamiennych potrzebnych do wymiany

### 15. Porady dotyczące usuwania problemów

Poniższa tabela zawiera listę awarii tłumacząc co można zrobić w celu pozbycia się problemu w momencie, gdy urządzenie odmawia prawidłowej współpracy. Jeżeli opisy problemów z listy nie pomogą, należy skontaktować się z najbliższym centrum serwisowym.

Problem	Możliwa przyczyna	Porada
Tarcza diamentowa jest poluzowana po wyłączeniu silnika.	Nakrętki mocujące nie są dobrze dokręcone.	Dokręcić nakrętki.
Silnik nie uruchamia się	Brak lub spalenie się bezpiecznika	Sprawdzić bezpiecznik
	wada przedłużacza elektrycznego	wymienić przedłużacz
	problem z podłączeniem do silnika lub z przełącznikiem	sprawdzić źródło zasilania energii elektrycznej
Silnik nie odpowiada na zasilanie zapasowe	wada silnika lub przełącznika	sprawdzić źródło zasilania energii elektrycznej
	Niewystarczająca grubość przewodów elektrycznych	sprawdzić połączenia elektryczne
	Przeciążenie	sprawdzić urządzenie

## 16. Utylizacja i recykling

Podczas transportu, aby zapobiec uszkodzeniom, urządzenie znajduje się w opakowaniu. Opakowanie to jest surowcem, który można użytkować ponownie lub można przeznaczyć do powtórnego przerobu. Urządzenie oraz jego osprzęt składają się z różnych rodzajów materiałów, jak np. metal i tworzywa sztuczne. Uszkodzone części dostarczyć do punktu utylizacji. Proszę poprosić o informację w sklepie specjalistycznym bądź w placówce samorządu lokalnego.

### Zużytego sprzętu nie wolno wyrzucać wraz z odpadami domowymi!









Symbol ten oznacza, że zgodnie z dyrektywą w sprawie zużytego sprzętu elektrycznego i elektronicznego (2012/19/UE) oraz przepisami krajowymi niniejszego produktu nie wolno utylizować wraz z odpadami domowymi. Produkt ten należy przekazać do przeznaczonego do tego celu punktu zbiórki. Można to zrobić np. poprzez zwrot przy zakupie podobnego produktu lub przekazanie do autoryzowanego punktu zbiórki zajmującego się recyklingiem zużytego sprzętu elektrycznego i elektronicznego. Nieprawidłowe obchodzenie się z zużytym sprzętem może mieć negatywny wpływ na środowisko i zdrowie ludzkie ze względu na potencjalnie niebezpieczne materiały, które często znajdują się w zużytym sprzęcie elektrycznym i elektronicznym. Poprzez prawidłową utylizację tego produktu przyczyniają się Państwo także do efektywnego wykorzystania zasobów naturalnych. Informacje dotyczące punktów zbiórki zużytego sprzętu można otrzymać w urzędzie miasta, od podmiotu publiczno-prawnego zajmującego się utylizacją, autoryzowanej jednostki odpowiedzialnej za utylizację zużytego sprzętu elektrycznego i elektronicznego lub w firmie obsługującej wywóz śmieci w Państwa miejscu zamieszkania.

**Tartalomjegyzék:**
**Oldal:**

1.	Bevezetés .....	93
2.	A készülék leírása .....	93
3.	Leírások.....	93
4.	Szállított elemek.....	94
5.	Kicsomagolás.....	94
6.	Felépítés.....	94
7.	Fontos utasítások.....	94
8.	További biztonsági utasítások.....	96
9.	Rendeltetésszerűi használat.....	96
10.	Üzembe helyezés.....	97
11.	Tisztítás.....	99
12.	Szállítás.....	99
13.	Tárolás.....	99
14.	Karbantartás .....	99
15.	Hibaelhárítás .....	100
16.	Megsemmisítés és újrahasznosítás.....	100

## A készüléken található szimbólumok magyarázata

A jelen kézikönyvben használt szimbólumok célja, hogy felhívják a figyelmet a lehetséges kockázatokra. A biztonsági szimbólumokat, valamint az ezeket kísérő magyarázatokat pontosan értelmezni kell. Maguk a figyelmeztetések nem hártják el a kockázatokat, és nem helyettesítik a balesetek megelőzése érdekében hozott megfelelő intézkedéseket.

	<p>Üzembe helyezés előtt olvassa el a kezelési útmutatót és a biztonsági előírásokat, és mindig tartsa be azokat!</p>
	<p>Viseljen hallásvédőt! A zaj következtében hallásvesztésre kerülhet sor.</p>
	<p>Porképződésnél viseljen légzőmaszkot! Fa és más anyagok megmunkálásakor egészségre káros por keletkezhet. Azbeszt tartalmú anyagot ne dolgozzon fel!</p>
	<p>Viseljen védőszemüveget! A munka közben keletkező szikrák vagy a készülékből kikerülő szilánkok, forgács és por látásvesztést okozhat.</p>
	<p>Viseljen védőkesztyűt</p>
 <p>Achtung! - Laserstrahlung Nicht in den Strahl blicken! Laser-Klasse 2 Laserspezifikation nach EN 60825-1:2014 λ= 650 nm P&lt;sub&gt;A&lt;/sub&gt;= 1 mW</p>	<p>Lézersugárzás Ne nézzen a sugárb léze rosztály</p>

## 1. Bevezetés

### Gyártó:

scheppach  
 Fabrikation von Holzbearbeitungsmaschinen GmbH  
 Günzburger Straße 69  
 D-89335 Ichenhausen

### Tisztelt vásárló!

Sok örömet és sikert kívánunk Önnek, amikor az új készülékét használja.

### Kedves Vásárló!

A hatályban lévő termékfelelősségi törvény értelmében a berendezés gyártója nem vonható felelősségre a berendezésen vagy vele kapcsolatban keletkező károkért a következő esetekben:

- szakszerűtlen kezelés,
- a használati utasítások be nem tartása,
- harmadik személy által végzett, szakképzetlen javítások,
- nem eredeti alkatrészek beszerelése és cseréje,
- szakszerűtlen használat,
- az elektromos rendszer kiesése az elektromos előírások, illetve a VDE 0100, DIN 57113 / VDE 0113 szabályozások be nem tartása miatt.

### Javaslatok:

Mielőtt a berendezést összeszerelné, és üzembe helyezné olvassa el a használati útmutató teljes szövegét.

Az üzemelési utasítások célja a készülékkel való ismerkedésének megkönnyítése és a használati lehetőségeinek megismertetése.

Az üzemelési utasítások fontos megjegyzéseket tartalmaz a készülék biztonságos, szakszerű és gazdaságos használatával kapcsolatban, a veszélyek elkerülésére, a javítási költségek megspórolására, a kiesési idő csökkentésére, és a készülék megbízhatóságának és élettartamának növelésére.

A használati útmutatóba foglalt biztonsági utasításokon kívül mindenképpen be kell tartani a nemzeti érvényben lévő szabályozásokat a készülék üzemelésével kapcsolatban.

Az üzemelési utasításokat helyezze egy tiszta, műanyag mappába, hogy megóvja a szennyeződéstől és a nedvességtől, és tárolja a készülék közelében. A munka elkezdése előtt minden gépkezelőnek el kell olvasnia az utasításokat és gondosan be kell tartania őket. Csak olyan személyek használhatják a készüléket, akiket kiképeztek a gép használatáról, és a lehetséges veszélyekről, illetve kockázatokról. Be kell tartani az előírt minimális kort.

A jelen üzemelési utasításokba foglalt biztonsági előírások és a helyi országos különleges előírások kiegészítéseként be kell tartani az általánosan elismert műszaki előírásokat a fafeldolgozó szerszámgépek üzemelésékor.

Az útmutató, valamint a biztonsági előírások figyelmen kívül hagyásából származó balesetekért és károkért nem vállalunk felelősséget.

## 2. A készülék leírása

1. Gépfaj
2. Alsó állványkeret
3. Tartólábak
4. Vízteknő
5. Munkadarab támasztó
6. Ferdevágó idomszer
7. Ütközősín
8. Vezetősín
9. Darabolótárcsa-védő
10. Gyémánttárcsa
11. Fogantyú
12. Csillagfejű csavar szögbeállításhoz
13. Hűtővízszivattyú
14. Tömlő
15. Villanymotor
16. Be-/kikapcsoló
17. Szögskála szögbeállításhoz
18. Asztalszélesítő

## 3. Leírások

Építési méretek, H x Sz x M	1560 x 440 x 1140mm / 1845 x 440 x 1155mm
Vágóasztal	400 x 1290 / 400 x 1377 mm
Gyémánttárcsa	átmérő 200 / 230 mm
Víz feltöltési mennyisége	30,0 l / 40,0 l
Tömeg	50 / 57 kg
Vágáshossz max.	920 / 1200 mm
Vágáshossz átlósan max.	650 x 650 / 850 x 850 mm
Vágásmagasság 90° max.	36 / 40 mm
Vágásmagasság 45° max.	29 / 34 mm
Motor	230 V/50 Hz
Felvett teljesítmény	900 / 1200 W
Motor fordulatszáma	3000 1/min
Szigetelési osztály	F
Védettségi osztály	IP54

A műszaki változtatások jogát

### Zajértékek

A munkaállomáson a zaj meghaladhatja a 85 dB (A) értéket. Ebben az esetben zajcsökkentő intézkedéseket kell foganatosítani a kezelő számára (viseljen hallásvédőt!).

### Hangerősség dB-ben

Hangteljesítménymérték  $L_{WA} = 86$  dB (A)

Bizonytalanság 3 dB (A)

Hangnyomásmérték  $L_{pA} = 72$  dB (A)

Bizonytalanság 3 dB (A) A DIN EN ISO 3744; EN ISO 11201 szerint meghatározva

## 4. Szállított elemek

- Az eredeti használati utasítás fordítása
- Csempevágó
- Hűtővízszivattyú
- Szögütköző
- Asztalszélesítő
- 4 láb
- Fogantyú

## 5. Kicsomagolás

- Nyissa ki a csomagolást és óvatosan vegye ki a készüléket.
- Távolítsa el a csomagolóanyagot, valamint a csomagolási / szállítási biztosításokat (ha vannak ilyenek).
- Ellenőrizze, hogy teljes-e a szállítmány.
- Ellenőrizze a készülék és a kiegészítő alkatrészek szállítás során keletkezett sérüléseit.
- Lehetősége szerint a garancia érvényességének leteltéig őrizze meg a csomagolást.
- Mielőtt üzembe helyezné, ismerkedjen meg a készülékkel, gondosan elolvassa az utasításokat.
- Csak eredeti tartozékokat, kopó- vagy pótalkatrészeket használjon. A cserealkatrészeket beszerezheti a forgalmazójától.
- Rendeléskor adja meg a készüléke cikkszámát és típusát, illetve a gyártási évét.

### ⚠ FIGYELEM

**A készülék és a csomagolóanyag nem gyerekjáték! A gyerekek ne játsszanak a műanyag zacskókkal, fóliákkal és apró alkatrészekkel! Fennáll a lenyelés és fulladás veszélye!**

## 6. Felépítés

### 3 - 5. ábra

Csomagolástechnikai okokból a gépet nem teljesen összeszerelve szállítjuk.

1. Vegye ki a gépet a csomagolásból és óvatosan helyezze az oldalára a padlóra. Finoman lazítsa meg a csillagfejű csavart (A) és hajtsa le a tartólábakat. Húzza meg újra a csillagfejű csavart. (3. ábra)
2. Állítsa a gépet a lábaira.
3. Szerelje fel a fogantyút a 2 hatlapfejű csavarral (B) a motorházra (4. ábra).
4. Rögzítse a hűtővízszivattyút (13) a vízteknőben (4) a kialakított pozícióban

5. Töltse fel a vízteknőt, amíg a vízszivattyút teljesen el nem lepi a víz. Ügyeljen arra, hogy a kifolyó biztonságosan le legyen zárva.

## 7. Fontos utasítások

A csempevágó géppel való munkavégzés veszélyes lehet, ha nem tartják be a biztonságos és helyes munkamódszereket. A szokásos biztonsági intézkedések figyelmen kívül hagyása a kezelőszemély sérüléseit okozhatja. A védőeszközök, mint például védőszemüveg, pormaszk és hallásvédő csökkenthetik a lehetséges sérülések kockázatát.

Azonban a legjobb védelem sem kompenzálhatja a helytelen helyzetfelmérést, a gondatlanságot vagy a figyelmetlenséget. A műhelyben minden esetben a józan ész szerint cselekedjen és legyen óvatos. Ha egy műveletet veszélyesnek érez, akkor ne próbálkozzon vele. Gondoljon ki alternatív eljárásmódot, amit biztonságosabbnak érez. Gondoljon a saját testi épségére és személyes felelősségére.

Ezt a gépet meghatározott munkafolyamatokra tervezték. Nyomatékosan javasoljuk, hogy a gépet ne módosítsa és ne használja olyan alkalmazási területeken, amelyek nem rendeltetészerűek. Amennyiben bizonytalan, akkor forduljon a kereskedőhöz, mielőtt a termékkel dolgozni kezd.

**Figyelmeztetés:** ezen előírások figyelmen kívül hagyása súlyos sérüléseket okozhat.

1. Tartsa a munkakörét rendben Rendtelenség a munkakörben baleset veszélyét idézi elő.
2. Vegye a környezeti befolyásokat figyelembe Ne tegyen ki az elektromos szerszámokat esőnek. Ne használjon elektromos szerszámokat nedves vagy vizes környezetben. Gondoskodjon jó megvilágításról. Ne használjon elektromos eszközöket ott, ahol tűz- és robbanásveszély keletkezhet.
3. Óvja magát az áramütés elől Kerülje el a földelt részekkel való testi érintkezést, mint például csövekkel, fűtőtestekkel, tűzhellyel, hűtőszekrényekkel.
4. Tartsa a gyerekeket távol! Ne engedje meg más személynek, hogy megérintsék a szerszámot vagy a kábelt, tartsa őket a munkakörétől távol.
5. Tárolja a szerszámait biztonságosan Nem használt szerszámokat egy száraz, zárt teremben és a gyerekek számára nem elérhetően kell tárolni.
6. Ne terhelje túl a szerszámait Jobban és biztonságosabban dolgozik a megadott teljesítményi körben.
7. Használja a kellő szerszámot Ne használjon túl gyenge szerszámokat vagy kiegészítő egységeket nehéz munkákra. Ne használja a szerszámokat olyan célokra és munkákra, melyekre ezek nincsenek előrelátva; mint például ne használjon kézi körfűrészeket fák kivágására vagy ágak levágására. Ne használja az elektromos kéziszerszámot tűzifa fűrészelésére.

8. Viseljen megfelelő munkaruhát Ne viseljen bő ruhát vagy ékszert. Ezeket elkaphatják a mozgó részek. A szabadban történő munkálatoknál gumikesztyű és tapadós lábbeli ajánlatos. Hosszú hajnál viseljen hajhálót.
9. Használjon védőfelszerelést Viseljen védőszemüveget. Viseljen légzőmaszkot, ha a munka során por keletkezik.
10. Ne használja fel a kábelt más célokra Ne hordja a szerszámot a kábelnél fogva, és ne használja fel a kábelt a csatlakozó dugó kihúzására a dugaszoló aljzatból. Óvja a kábelt hőségtől, olajtól és éles szélektől.
11. Biztosítsa a munkadarabot Használjon szorító-szerkezeteket vagy egy satut a munkadarab befogására. Ezáltal ez biztosabban van rögzítve mint kézzel és lehetővé teszi a gép mindkét kézzeli kezelését. Hosszú munkadaraboknál egy kiegészítő támasztékra (asztal, bakok stb.) van szükség ahhoz, hogy a gép ne dőljön fel. A munkadarabot mindig erősen nyomja a munkalapra és az ütközőhöz, hogy ne billegjen és ne forduljon el.
12. Kerülje a rendellenes testtartást Biztosan álljon és mindig őrizze meg egyensúlyát. Ne tartsa a kezét olyan ügyetlen helyzetekben, amelyek esetén hirtelen megcsúszás miatt egyik vagy mindkét keze hozzáérhet a fűrészlaphoz.
13. Ápolja gondosan a szerszámait Tartsa a szerszámait élesen és tisztán, hogy jól és biztosan tudjon dolgozni. Kövesse a karbantartási előírásokat és az utasításokat a szerszámcsereire. Ellenőrizze le rendszeresen a csatlakozási vezetékét és a kábeljét, és sérülés esetén cseréltesse ki azt egy elismert szakember által. Ellenőrizze le rendszeresen a hosszabbító kábelt és sérülés esetén cserélje ki. Tartsa a fogantyúkat szárazon valamint olaj és zsír mentesen.
14. Húzza ki a csatlakozódugót az aljzatból Ha nem használja az elektromos kéziszerszámot, javítás előtt és a szerszámok, pl. fűrészlap, fúró és marógép cseréjénél.
15. Ne hagyjon benne semmilyen szerszámkulcsot dugva Bekapcsolás előtt ellenőrizze le, hogy a kulcsok és a beállító szerszámok el vannak távolítva.
16. Ügyeljen arra, hogy a gép ne indulhasson el akaratlanul Mielőtt a csatlakozót bedugja az aljzatba, győződjön meg arról, hogy a gép kapcsolója kikapcsolt állapotban van.
17. Kültéren használjon hosszabbító kábelt A szabadban csak szabadtéri használatra alkalmas, ennek megfelelő jelöléssel ellátott hosszabbító kábelt alkalmazzon. A kábeldobot csak letekert állapotban használja.
18. Legyen figyelmes Figyeljen arra, amit csinál. Munkája során kellő körültekintéssel járjon el. Ne használja az elektromos kéziszerszámot, ha nem tud rá figyelni.
19. Ellenőrizze le a készülékét sérülésekre A szerszám további használata előtt a védő berendezéseket vagy enyhén sérült részeket gondosan megvizsgálni, hibátlan és meghatározásuknak megfelelő működésükre. Vizsgálja meg, hogy a mozgó részek működése rendben van, és hogy nem szorulnak vagy nincsenek károsulva részeik. Ahhoz, hogy a készülék biztonsága biztosítva legyen minden résznek helyesen fel kell szerelve lennie. A mozgatható védőfedelelet nyitott állapotban nem szabad beszorítani. Amennyiben a használati utasításban nincs más megadva, a károsult biztonsági berendezéseket és részeket szakszerűen egy elismert szakműhely által kell megjavíttatni vagy kicseréltetni. A károsult kapcsolókat egy vevőszolgálati műhely által muszáj kicseréltetni. Ne használjon hibás vagy sérült csatlakozó vezetékeket. Ne használjon olyan elektromos szerszámokat ahol a kapcsolót nem lehet be- és kikapcsolni.
20. Figyelem! A saját biztonsága érdekében csak a használati utasításban meghatározott tartozékokat és tartozékokat használja, illetve az szerszámgyártó által ajánlott vagy meghatározott. A használati útmutatóban vagy a katalógusban ajánlottól eltérő szerszámok vagy kiegészítők használata személyi sérüléshez vezethet.
21. Az elektromos kéziszerszám javítását villanyszerelővel végeztesse Ez az elektromos szerszám megfelel a rávonatkozó biztonsági határozatoknak. Javításokat csak egy villamossági szakember végezheti el, különben balesetek érhetik a használót.
22. Csatlakoztassa a porszívó berendezést. Ha a porszívó és a felfogó berendezések csatlakozásai rendelkezésre állnak, akkor győződjön meg arról, hogy ezek csatlakoztatva vannak, illetve használatuk megfelelően történik.

**Figyelmeztetés!** Ez az elektromos kéziszerszám működés közben elektromágneses mezőt képez. Ez a mező bizonyos körülmények között befolyásolhatja az aktív és passzív orvosi implantátumok működését. A súlyos és halálos sérülések veszélyének csökkentése érdekében javasoljuk, hogy az orvosi implantátumokkal élő személyek az elektromos kéziszerszám kezelése előtt kérjék ki orvosuk és az implantátum gyártójának véleményét.



**Figyelem: Lézersugárzás**  
**Ne nézzen a sugárba**  
**Lézersztály 2**



### Megfelelő óvintézkedések használata által védje magát és a környezetét a balesetveszélyektől!

- Ne tekintsen vedetelen szemekkel közvetlenül a lezersugarba.
- Ne tekintsen sohasem közvetlenül a sugarzasba.
- Soha sem irányítsa a lezersugarat visszaverő felületekre, személyekre vagy állatokra. Egy kis teljesítményű lezersugar is karokat tud okozni a szemem.
- Vigyázat - ha az itt megadott eljárási modtol elter, akkor ez egy veszélyes sugarzas expozícióhoz vezethet.
- A lezermódult sohasem kinyitni.
- Vegye ki az elemeket, ha a fejezőfürészt hosszabb ideig nem használja.
- A lézert ne cserélje ki másik típusúra.
- A lézer javítását csak a gyártója vagy meghatalmazott képviselője végezheti.

## 8. További biztonsági utasítások

A termék üzembe helyezés előtt olvassa el az összes utasítást!

### Munkahely

A sérülések, gépkárok, tűz és sokk kockázatának kizárása érdekében gondoskodjon arról, hogy a munkahely

- védve legyen a nedvességtől, víztől és esőtől,
- közelében ne legyen gyúlékony gáz vagy folyadék,
- tiszta és üres legyen,
- jól szellőzzön és ki legyen világítva.

### A kezelőszemély

A józan ész és az óvatosság olyan tényezők, amelyeket nem lehet beépíteni a gépbe. Ezek a tényezők a kezelőszemélytől függenek. Kérjük, gondoljon a következőkre:

Akadályozza meg, hogy a teste földelt felületekkel, például csövekkel vagy radiátorral érintkezzen. Legyen éber. Ne dolgozzon a gépen, ha fáradt.

Mindig viselje a következőket:

- ANSI által engedélyezett pormaszk.
- Biztonsági szemüveg
- Hallásvédő

Ne nyúljon át a működő gépen.

### TOVÁBBI UTASÍTÁSOK HIBA MEGSZAKÍTÓ

Hibaáram védőkapcsolóval kapcsolatos kiegészítő utasítások. Kérjük, vegye figyelembe a következő fontos utasításokat, amelyek az üzembe helyezésre és a kezelésre vonatkoznak. Ügyeljen ezekre abban az esetben is, ha a terméket harmadik félnek adja tovább. Ezért őrizze meg a kezelési utasítást, hogy később is elolvashassa.

### BIZTONSÁGI UTASÍTÁSOK!

- A termék önkényes átépítése és/vagy módosítása biztonsági és engedélyezési okokból (CE) tilos. Soha ne szerelje szét a terméket.
- A termék nem gyermek kezébe való. A gyermekek nem képesek felmérni az elektromos berendezések használatakor fennálló veszélyeket. Ezért gyermekek távollétében legyen különösen óvatos.
- A termék felépítése az 1. védelmi osztálynak felel meg. Feszültségforrásként csak a közüzemi hálózat védővezetékes, szabályszerű hálózati csatlakozójzata (230V~/50Hz) használható.
- Az ipari létesítményekben figyelembe kell venni az elektromos berendezések és üzemi eszközök szakmai érdekviseleteinek szövetsége által kiadott balesetmegelőzési előírásokat.
- Iskolákban, oktatási központokban, hobbi- és öngyógyító műhelyekben a termék üzemeltetését felelős, képzett személyzetnek kell felügyelni.
- Óvatosan bánjon a termékkel. A lökések, ütések vagy a kis magasságból történő leejtés is káros hatással vannak a termékre.
- Soha ne használja a terméket, ha hideg helyről meleg helyiségbe vitték. Az ilyenkor keletkező kondenzvíz bizonyos körülmények esetén tönkre is teheti a terméket.
- Először hagyja, hogy a termék szobahőmérsékletre melegedjen, és csak ezután csatlakoztassa a hálózati feszültségre. Ez bizonyos esetekben több órát is igénybe vehet.
- Ne fogja meg a terméket nedves vagy vizes kézzel.
- Ügyeljen arra, hogy a teljes termék szigetelése ne sérüljön meg és ne rongálódjon.
- Ha a terméket hosszabb ideig nem helyezi üzembe, akkor válassza le a hálózati feszültségről, vagyis húzza ki a csatlakozójzattól.
- A felállítási helyen és szállításkor kerülje a következő környezeti feltételeket:
- Nedvesség vagy túl magas páratartalom. Rendkívüli hideg vagy meleg.
- Por vagy éghető gázok, gőzök vagy oldószerek. Erős rezgések.
- Erős mágneses mező, például gépek vagy hangszórók közelében.

## 9. Rendeltetészerűi használat

### A gép megfelel az érvényes EK gépi irányelvnek

- A munka megkezdése előtt az összes védő- és biztonsági berendezést fel kell szerelni a gépre.
- A gépet egy személy általi kezelésre tervezték. A kezelő személyzet felelős a munkaterületen tartózkodó harmadik felekért.
- Tartsa be a gépen olvasható összes biztonsági és veszély jelzést.



- A gépen található összes biztonsági és veszélyekre vonatkozó utasítást hiánytalanul tartsa olvasható állapotban.
- A gép a kínálatban szereplő szerszámmal és tartozékkal kizárólag kis és közepes méretű csempék (csempe, kerámia és hasonló) darabolására készült. Fém és fa vágása nem engedélyezett.
- A megmunkálendő munkadarabok maximális és minimális méretét be kell tartani.
- A gépet csak műszakilag kifogástalan állapotban, valamint a rendeltetésének megfelelően, biztonság- és veszélytudatosan, a használati utasítás figyelembevételével szabad használni!
- Tartsa be a gyártó biztonsági, munkavégzési és karbantartási előírásait, valamint a műszaki adatokban meghatározott méreteket.
- Tartsa be a vonatkozó baleset-elhárítási előírásokat és az általános biztonsági és munkavédelmi szabályokat.
- A gépet csak olyan személy üzemeltetheti, tarthatja karban és javíthatja, akit ezzel megbíztak és a veszélyekkel kapcsolatban kioktattak. Ha a gépet önkényesen megváltoztatja, az ebből eredő károkkért a gyártó nem vállal felelősséget.
- A gépet kizárólag a gyártó eredeti tartozékaival és szerszámaival szabad használni.

#### Maradék kockázatok

A gépen történő változtatások, teljesen kizárják a gyártó szavatolását és az ebből adódó karok megtérítését. Bizonyos fennmaradt rizikó tényezőket rendeltetészerű használat ellenére sem lehet teljes mértékben kizárni. A gép konstrukciója és felépítése által a következő pontok lephetnek fel:

- Benyúlni a járó gyémánttárcsába.
- A gyémánttárcsa megérintése a fedetlen területeken.
- A munkadarabok és a munkadarabok darabjainak kirepülése.
- A darabolótárcsa hibás gyémántbetétjének kirepülése.
- A szükséges zajcsökkentő fullvedő használatának mellőzésekor a hallás karosodása.
- Zárt térben történő használatkor az egészségre káros faport kibocsátása

Kérjük vegye figyelembe, hogy a készülékeink rendeltetésük szerint nem az ipari, kezműipari vagy gyári használatra lettek konstruálva. Nem vállalunk szavatosságot, ha a készülék ipari, kezműipari vagy gyári üzemek területén valamint egyenértékű tevékenységek területén van használva.

A gépet csak rendeltetése szerint szabad használni. Ezt túlhaladó bármilyen használat, nem számít rendeltetészerűnek. Ebből adódó bármilyen kárért vagy bármilyen fajta sérülésért a használó ill. a kezelő felelős és nem a gyártó.

## 10. Üzembe helyezés

### ▲ FIGYELEM!

**Az üzembe helyezés előtt feltétlenül szerelje össze teljesen a készüléket!**

A repedezett gyémánttárcsát ki kell cserélni.

- Ismerkedjen meg a géppel. Ismerkedjen meg a használatával és a korlátozásokkal, de a speciális potenciális veszélyekkel is.
- Ellenőrizze gondosan, hogy nem károsodott-e a gép, hogy biztos lehessen abban, hogy a elérhető a kívánt teljesítmény. Kétség esetén célszerű kicserélni az érintett alkatrészt.
- Mielőtt a csatlakozódugót az aljzatba helyezi, győződjön meg arról, hogy a kapcsoló KI állásban van.
- Győződjön meg arról, hogy a gépet megtisztították és szakszerű kenéssel látták el.
- Üzembe helyezés előtt ellenőrizze, hogy a gép alkatrészei nem sérültek-e meg, és győződjön meg arról, hogy az alkatrészek szakszerűen működnek és betöltik a szükséges funkciót.
- Ellenőrizze minden mozgó alkatrész, minden törött vagy rögzítőelem beállítását, és minden olyan egyéb feltételt, amely negatívan befolyásolhatja a rendes működést. Minden sérült alkatrészt azonnal szakemberrel kell megjavíttatni vagy kicseréltetni.
- Ne használja a gépet, ha bármely kapcsoló nem kapcsolható be vagy ki megfelelően.

### Be-/kikapcsoló (4. ábra)

A bekapcsoláshoz nyomja meg a be-/kikapcsoló „I” (16) gombját. A vágási folyamat elkezdése előtt várja meg, hogy a darabolótárcsa elérje a max. fordulatszámot, és a hűtővízszivattyú (13) a vizet a darabolótárcsához szállítsa. A kikapcsoláshoz nyomja meg a kapcsoló „0” (16) gombját. (4. ábra).

### Üzemeltetés

- A gépet egyenes és csúszásmentes padlóra állítsa fel.
- Ellenőrizze, hogy az adattáblán megadott feszültség megegyezik a rendelkezésre álló feszültséggel, és csak ezután csatlakoztassa a dugaszt az áramhálózatra
- Bekapcsolás előtt a darabolótárcsának szabadon kell tudni járni.

**Figyelem:** A darabolótárcsát minden esetben vízzel kell hűteni.

**Figyelem:** A darabolótárcsa utánfut.

Ne fékezze le a darabolótárcsát oldalirányú nyomással.

- A normál használat során a motorház felforrósodhat.
- Ne próbálja a géppel vagy a tartozékkal egy nagyobb ipari gép munkáját elvégezni. Jobb munkát végez azzal a teljesítménnyel, amelyre tervezték.

- Minden gépbeállítást kikapcsolt gépen kell elvégezni.
- Soha ne hagyja felügyelet nélkül a gépet, amíg üzemel.
- Kikapcsolás után csak akkor hagyja el a gépet, ha már teljesen leállt.
- A hálózati csatlakozódugó kihúzása előtt mindig kapcsolja ki a gépet.
- Mindig húzza ki a hálózati csatlakozódugót. A dugaszt soha nem a kábellel húzza ki a csatlakozóaljzatból.
- Ne használjon olyan darabolótárcsát, amely nem egyezik meg a specifikált méretekkel.
- Soha ne a kábelnél fogva vigye a gépet.
- Amennyiben nem biztos abban, hogy egy adott munkafeltétel biztonságos vagy nem biztonságos, akkor ne dolgozzon a géppel.

### 90°-os vágások, 6-7. ábra

1. Lazítsa meg a csillagfejű csavart (C)
2. A ferdevágó idomszert (6) állítsa 90°-ra és húzza meg újra a csillagfejű csavart (C).
3. A ferdevágó idomszer (6) rögzítéséhez húzza meg a szárnyas csavart (D). (6. ábra)
4. Tolja hátra a gépfejet (1) a fogantyúnál (11).
5. Helyezze a csempét az ütközősínre (7) a ferdevágó idomszernél.
6. Nyomja a gépfejet (1) a fogantyúval (11) a kívánt vágásmélységre és rögzítse újra a gépfejet.
7. Kapcsolja be a csempevágót. Figyelem: Várja meg, hogy a hűtővíz elérje a darabolótárcsát (10).
8. Húzza át a gépfejet (1) a csempén előrefelé, lassan és egyenletesen a fogantyúnál (11).
9. A vágás befejezése után kapcsolja ki a csempevágót.

### 45°-os átlós vágás (8. ábra)

1. Állítsa be a szögütközőt (6) 45°-ra
2. A fenti leírás szerint végezze el a vágást.

### 45°-os hosszirányú vágás, (9. ábra)

1. Mindkét oldalon lazítsa meg a csillagfejű csavart (E)
2. Döntse balra a vezetősínt (8) a szögskála (17) 45°-os állására.
3. Húzza meg újra a csillagfejű csavart (E).
4. A megadottak szerint végezze el a vágást.

### Gyémánttárcsa csere (10 - 12. ábra)

#### Figyelem! Húzza ki a hálózati csatlakozót

5. Lazítsa meg a csavart (F) és vegye le a darabolótárcsa-védőt (9). (10. ábra)
1. Helyezzen egy imbuszkulcsot (19) a motortengelyre és tartsa meg.
2. A csavarkulccsal (20) lazítsa meg a peremes anyát a darabolótárcsa (10) futásirányába. (Balmenetes)

3. Vegye le a külső karimát (21) és a darabolótárcsát (10).
4. Az új darabolótárcsa felszerelése előtt gondosan tisztítsa meg a befogókarimát.
5. Fordított sorrendben helyezze fel az új darabolótárcsát és húzza meg.
6. Figyelem: Ügyeljen a darabolótárcsa futásirányára! Szerelje vissza a darabolótárcsa-védőt (9).

### A gyémánttárcsa párhuzamosságának beállítása (13 - 15. ábra)

Ha a vágás nem egyenes vagy a csempe a vágásvonalon mentén eltörik, akkor be kell állítani a gyémánttárcsa párhuzamosságát.

1. Először az ütközősínt kell a vezetősínre párhuzamosan beállítani. Ehhez lazítsa meg az ütközősín két imbuszcsavarját (A) és állítsa be egy nagy derékszög vagy egy nagy csempe segítségével derékszögűre. Ehhez a gyémánttárcsának a derékszög vagy a csempe éle mentén teljes hosszában illeszkedni kell. Ezután húzza meg újra az ütközősín két imbuszcsavarját (A).
2. A két keresztornyos csavar (B) eltávolításával szerelje le a hosszjelzőt. (16. ábra)
3. Szerelje le a kábelrögzítőt (C). (17. ábra)
4. Enyhén lazítsa meg a darabolóegység két-két hatlapú anyáját (D) minden oldalon. (18. és 19. ábra)
5. Ekkor a teljes darabolóegység a gyémánttárcsával együtt beállítható az ütközősínhez helyezett derékszög vagy nagy csempe segítségével. (20. ábra)
6. Húzza meg újra a darabolóegység hatlapú anyáit, és szereljen fel minden gépalkatrészt. Ellenőrizze a párhuzamosságot és végezzen próbavágást.

Amennyiben a próbavágás még nem kielégítő, akkor végezze el újra az 1-6 pontokat.

### Elektromos csatlakoztatás

Rendszeresen ellenőrizze, hogy nem sérültek-e az elektromos csatlakozóvezetékek. Ügyeljen arra, hogy ellenőrzéskor a vezeték ne csatlakozzon a hálózatra.

Az elektromos csatlakozóvezetékek feleljenek meg a vonatkozó VDE és DIN rendelkezéseknek. Csak H 07 RN jelölésű csatlakozóvezetéseket használjon.

### Sérült elektromos csatlakozóvezetékek

Az elektromos csatlakozóvezetékek szigetelése gyakran megsérül.

Ennek oka lehet:

- Nyomási helyek, ha a csatlakozóvezeték ablakvagy ajtóréseken keresztül vezet.
- Törési helyek a csatlakozóvezetékek szakszerűtlen rögzítése vagy vezetése miatt.
- Vágási helyek a csatlakozóvezeték való áthajtás miatt.

- Szigetelés sérülése a fali csatlakozóaljzattól való kiszakítás miatt.
  - Repedések a szigetelés öregedése miatt.
- Ne használjon ilyen sérült elektromos csatlakozóvezetéseket, mivel használatuk a szigetelés sérülése miatt életveszélyes.

#### Váltóáramú motor 230 V/ 50 Hz

A hálózati feszültség 230 V~ legyen.

A hálózati csatlakozó és hosszabbító vezeték háromeresek legyenek = fázis, N és védőföld. - (1/N/PE).

A hosszabbító vezetékek keresztmetszete legalább 1,5 mm<sup>2</sup> legyen.

A hálózati csatlakozást legfeljebb 16 A-es biztosítékkal kell levédeni.

#### A hibaáram védőkapcsoló üzembe helyezése:

- A működést minden üzembe helyezés előtt és rendszeres időközönként is ellenőrizni kell (hetente legalább egyszer).
- Amennyiben a hibaáram védőkapcsoló ezen ellenőrzés során nem kapcsol ki szabályszerűen, akkor nincs védelem! Ekkor a készüléket haladéktalanul ki kell cserélni!
- A garancia nem vonatkozik az olyan károkra, amelyek jelen kezelési utasítás figyelmen kívül hagyása miatt keletkeztek. A következménykárokért nem vállalunk felelősséget.
- Minden egyes használat előtt ellenőrizze, hogy a termék nem károsodott-e! Amennyiben károsodást észlel, akkor a terméket nem szabad csatlakoztatni a tápfeszültségre!
- A narancssárga színű Reset gomb megnyomása után a készülék üzemkés. Üzemeltetés előtt kérjük, ellenőrizze a kioldást a piros Teszt gombbal (az "Üzemeltetés" részben leírtaknak megfelelően).
- Helyezze az aljzatba a hibaáram védőkapcsolót.
- Nyomja meg a narancssárga színű Reset gombot.
- Az üzemkés állapotot egy piros szimbólum jelzi az ablakban.
- Nyomja meg a piros Teszt gombot. Ekkor hibaáramot szimulál.
- Szabályszerű működés esetén a védőkapcsoló leválasztja a fogyasztót a hálózatról. Ezt az ablakban a piros szimbólum eltűnése jelzi.
- Csak szabályszerű működés esetén biztosított az emberek és állatok védelme.
- Az üzemeltetéshez újra meg kell nyomni a Reset gombot.
- Ekkor bedugható a fogyasztó.

#### Műszaki adatok:

Kioldási hibaáram: < 30 mA

Áramellátás: 230V~/50Hz

Terhelhetőség: 16A (3680W)

Pólusok száma: kétpólusú kapcsolás

Előtét biztosíték: 16 A

Védettségi osztály: IP54

Méretetek: 126x50x88mm

#### RENDELTETÉSSZERŰ HASZNÁLAT!

- A nullfeszültség kioldóval rendelkező, nem helyhez kötött hibaáram védőkapcsoló vizes köszörűgéphez és hasonló háztartási elektromos fogyasztókhoz készült.
- Egyszerűen a hálózati ellátás és a fogyasztó közé kell csatlakoztatni, és így optimális védelmet biztosít a feszültség alatt álló alkatrészek megérintése ellen és a gép újbóli bekapcsolása ellen a feszültség visszatérését követően.
- A gépet mindig a mellékelt hibaáram védőkapcsolóval kell üzemeltetni.

### 11. Tisztítás

#### Figyelem! Húzza ki a hálózati csatlakozót

A munka végén tisztítsa meg a gépet.

### 12. Szállítás

#### Figyelem! Húzza ki a hálózati csatlakozót

A gép szállításakor a gépfej legyen elöl, és rögzítse a beállító ütközőkkel.

### 13. Tárolás

A készüléket és tartozékait sötét, száraz és fagymentes helyen, gyermekektől elzárva tárolja. Az optimális tárolási hőmérséklet 5 és 30 °C között van.

Az elektromos szerszámot az eredeti csomagolásában őrizze.

Takarja le az elektromos szerszámot, ezzel védve portól és nedvességtől. A kezelési útmutatót az elektromos szerszámmal együtt őrizze meg.

### 14. Karbantartás

#### Figyelem! Húzza ki a hálózati csatlakozót

- A munka végén tisztítsa meg a gépet.
- Az elhasználódott darabolótárcsát cserélje ki.
- Cserélje ki a védőberendezést
- A port és a szennyeződést rendszeresen el kell távolítani a gépről. A tisztítást lehetőség szerint egy kendővel vagy ecsettel végezze.
- Időnként minden mozgó alkatrészt után kell kenni.
- A műanyag tisztításához ne használjon maró anyagokat. A legtöbb esetben elegendő egy nedves kendő.
- A teknőt (4) és a hűtőközegszivattyút (13) rendszeresen meg kell tisztítani a szennyeződésektől, mert ellenkező esetben eldugul a szivattyú vagy a vezeték, és akkor nem biztosítható a gyémánttárcsa (10) hűtése.

### Szervíz-információk

Figyelembe kell venni, hogy ennél a terméknél a következő részek már használat szerinti vagy természetes kopásnak vannak alávetve ill. a következő részekre van mint fogyóeszközökre szükség.

Gyorsan kopó részek\*: vágó kerék, szénkefe, Lakatos és vágó fej útmutatók

\* nincs okvetlenül a szállítás terjedelmében

### Pótalkatrész-rendelés

Pótalkatrész rendelése esetén a következő adatokat kell megadni:

- A készülék típusa
- A készülék cikkszama
- A készülék azonosítószama
- A szükséges pótalkatrész pótalkatrészsza

## 15. Hibaelhárítás

A következő táblázat bemutatja a hibák tüneteit, és ismerteti azok elhárításának módját arra az esetre, ha az Ön által vásárolt gép nem működne megfelelően. Ha a problémát ezzel nem sikerül lokalizálni és orvosolni, forduljon az illetékes szervizhez.

Üzemzavar	Lehetséges ok	Elhárítás
A motor leállítását követően a gyémánttárcsa kilazul.	A rögzítőanya nincs meghúzva	Húzza meg a rögzítőanyát
A motor nem indul be	Kioldott a hálózati biztosíték	Ellenőrizze a hálózati biztosítékot
	A hosszabbítókábel hibás	Cserélje ki a hosszabbítókábelt
	A motor vagy a kapcsoló csatlakozása nem megfelelő	Ellenőriztesse villanszerelővel
	A motor vagy a kapcsoló meghibásodott	Ellenőriztesse villanszerelővel
Gyenge a motor	A hosszabbító kábel átmérője nem elegendő	Lásd az Elektromos csatlakozás című részt, leold a biztosíték
	Túlterhelés	Ellenőrizze a szerszámot

## 16. Megsemmisítés és újrahasznosítás

A szállítási károk megakadályozásához a készülék egy csomagolásban található. Ez a csomagolás nyersanyag és ezáltal ismét felhasználható vagy pedig visszavezethető a nyersanyag körforgáshoz. A készülék és annak a tartozékai különböző anyagokból állnak, mint például fémből és műanyagokból. Vigye a károsult alkatrészeket a különhulladék megsemmisítési helyhez. Érdeklődjön utána a szaküzletben vagy a községi közigazgatásnál!

### Ne dobja a használt berendezéseket a háztartási hulladékba!









Ez a szimbólum arra hívja fel a figyelmet, hogy a terméket az elektromos és elektronikus berendezések hulladékairól szóló irányelv (2012/19/EU) és a nemzeti törvények értelmében nem szabad a háztartási hulladékba dobni. Ezt a terméket egy erre alkalmas gyűjtőhelyen kell leadni. Ez történhet például egy hasonló termék vásárlásakor történő visszaadással vagy az elektromos és elektronikus berendezések hulladékait újrahasznosító hivatalos gyűjtőhelyen történő leadással. A használt berendezések szakszerűtlen kezelése a használt elektromos és elektronikai berendezésekben gyakran megtalálható potenciálisan veszélyes anyagok miatt negatív hatással lehet a környezetre és az emberek egészségére. Ezen termék szakszerű ártalmatlanításával ráadásul a természeti erőforrások hatékony használatához is hozzájárul. A használt berendezések gyűjtőhelyeivel kapcsolatban a városvezetésnél, a helyi közterület-fenntartónál, az elektromos és elektronikus berendezések hivatalos gyűjtőhelyén vagy a hulladékszállító vállalatnál érdeklődhet.

**Sisukord:**
**Lk:**

1.	Sissejuhatus .....	103
2.	Seadme kirjeldus.....	103
3.	Tehnilised andmed .....	103
4.	Tarnekomplekt.....	104
5.	Lahtipakkimine .....	104
6.	Ülesehitus.....	104
7.	Ohutuseeskirjad .....	104
8.	Täiendavad Ohutusjuhised .....	106
9.	Sihtotstarbekohane kasutus.....	106
10.	Enne käikuvõtmist .....	107
11.	Puhastamine .....	109
12.	Transportimine .....	109
13.	Ladustamine.....	109
14.	Hooldus .....	109
15.	Rikete kõrvaldamine.....	110
16.	Utiliseerimine ja taaskäitus.....	110

## Seadmel olevate sümbolite selgitus

Käesolevas käsiraamatus on sümbolite kasutamise ülesandeks pöörata Teie tähelepanu võimalikele riskidele. Neid saatvatest ohutussümbolitest ja selgitustest tuleb täpselt aru saada. Hoiatused ise ühtki riski ei kõrvalda ega suuda asendada korrektseid meetmeid õnnetuste ärahoidmiseks.

	<p>Lugege enne käikuvõtmist kasutusjuhend ja ohutusjuhised läbi ning pidage neist kinni!</p>
	<p>Kandke kuulmekaitset! Müra toime võib põhjustada kuulmiskadu.</p>
	<p>Kandke tolmuemissiooni korral respiraatorit! Puidu ja muude materjalide töötlemisel võib tekkida tervistkahjustav tolmu. Asbestisisaldusega materjali ei tohi töödelda!</p>
	<p>Kandke kaitseprille! Töö ajal tekkivad sädemed või seadmest väljatungivad killud, laastud ja tolmu võivad nägemiskadu põhjustada.</p>
	<p>Kandke kaitsekindaid</p>
 <div data-bbox="256 1384 448 1451" style="border: 1px solid black; padding: 2px;"> <p><b>Achtung! - Laserstrahlung</b>  <b>Nicht in den Strahl blicken!</b>          Laser-Klasse 2          Laserspezifikation nach EN 60825-1:2014          Av: 650 nm      P&lt;sub&gt;0&lt;/sub&gt; &lt;math&gt;&lt;= 1&lt;/math&gt; mW</p> </div>	<p>Ärge vaadake kiirde, laseriklass 2</p>

## 1. Sissejuhatus

### Tootja:

scheppach  
 Fabrikation von Holzbearbeitungsmaschinen GmbH  
 Günzburger Straße 69  
 D-89335 Ichenhausen

### Austatud klient!

Soovime Teile uue scheppachi masina meeldivat ja edukat kasutamist.

### Juhis:

Kõnealuse seadme tootja ei vastuta kehtiva tootevastutuse seaduse järgi kahjude eest, mis tekivad seadmel või seadme tõttu alljärgnevatel juhtudel:

- asjatundmatul käsitlemisel,
- käsitlemiskorralduse eiramisel,
- remontimisel kolmandate isikute, mittevõlgitatud spetsialistide poolt,
- mitte-originaalosaade paigaldamisel ja nendega väljavahetamisel,
- mitte sihtotstarbekohasel kasutamisel,
- elektrisüsteemi rivist väljalangemisel elektrialaeeskirjade ning VDE nõuete 0100, DIN 57113 / VDE0113 eiramisel.

### Pidage silmas:

Lugege enne montaaži ja käikuvõtmist kogu kasutusjuhendi tekst läbi.

Käesoleva kasutusjuhendi ülesandeks on hõlbustada elektritööriista tundmaõppimist ja selle kasutamist vastavalt sihtotstarbekohastele kasutusvõimalustele. Kasutusjuhend sisaldab tähtsaid juhiseid, kuidas saate elektritööriistaga ohutult, asjatundlikult ning ökonoomselt töötada, ja kuidas saate vältida ohte, hoida kokku remondikulud, lühendada seisakuaegu ning suurendada elektritööriista töökindlust ja eluiga. Lisaks käesolevas kasutusjuhendis esitatud ohutusnõuetele peate tingimata oma riigis elektritööriista käitamise kohta kehtivaid eeskirju järgima.

Hoidke kasutusjuhendit kilekotis mustuse ja niiskuse eest kaitstult elektritööriista juures alal. Kõik operaatrid peavad selle enne töö alustamist läbi lugema ja seda hoolikalt järgima. Elektritööriistaga tohivad töötada ainult isikud, keda on elektritööriista kasutamise osas instrueeritud ja sellega seonduvast ohtudest teavitatud. Nõutavast miinumumvanusest tuleb kinni pidada.

Peale käesolevas kasutusjuhendis sisalduvate ohutusjuhiste ning Teie riigis puidutöötlusmasinate kohta kehtivate eeskirjade tuleb järgida üldtunnustatud tehnilisi reegleid.

Me ei võta vastutust õnnetuste või kahjude eest, mis tekivad käesoleva juhendi ja ohutusjuhiste eiramisest.

## 2. Seadme kirjeldus

1. Masinapea
2. Aluskanderaam
3. Seisujalad
4. Veevann
5. Töödetalli alus
6. Ristilõikekaliiber
7. Piirdesiin
8. Juhtsiin
9. Lõikeketta kaitse
10. Teemantlõikeketas
11. Käepide
12. Tähtkäepide nurga seadistamiseks
13. Jahutusvee pump
14. Voolik
15. Elektrimootor
16. Sisse-/väljalüliti
17. Nurgaskaala nurga seadistamiseks
18. Laualaiendus

## 3. Tehnilised andmed

Ehituslikud mõõdud P x L x K	1560 x 440 x 1140mm / 1845 x 440 x 1155mm
Lõikelaud	400 x 1290 / 400 x 1377 mm
Teemantlõikeketas	Ø 200 / 230 mm
Vee täitekogus	30,0 l / 40,0 l
Kaal	50 / 57 kg
Lõikepikkus max	920 / 1200 mm
Lõikepikkus diagonaalselt max	650 x 650 / 850 x 850 mm
Lõikekõrgus 90° max	36 / 40 mm
Lõikekõrgus 45° max	29 / 34 mm
Mootor	230 V/50 Hz
Tarbevõimsus	900 / 1200 W
Mootori pöördearv	3000 1/min
Isoleermaterjali klass	F
Kaitseliik	IP54

Õigus tehnilisteks muudatusteks reserveeritud!

### Müra tunnusväärtused

Töökohal võib müra ületada 85 dB (A). Sel juhul on kasutaja jaoks nõutavad helikaitsemeetmed (kandke kuulmekaitset!).

### Helitugevus dB

Helivõimsustase  $L_{WA} = 86$  dB (A) määramatus 3 dB (A)

Helirõhutase  $L_{PA} = 72$  dB (A) määramatus 3 dB (A) vastavalt DIN EN ISO 3744; EN ISO 11201

## 4. Tarnekomplekt

- Tõlge Originaalkasutusjuhend
- Plaadilõikur
- Jahutusvee pump
- Nurgapiirik
- Laualaiendus
- 4 jalga
- Käepide

## 5. Lahtipakkimine

- Avage pakend ja võtke seade ettevaatlikult välja.
- Eemaldage pakendusmaterjal ja pakendus- ning transpordikindlustused (kui olemas).
- Kontrollige üle, kas tarnekomplekt on terviklik.
- Kontrollige seadet ja tarvikudetaile transpordikahjustuste suhtes.
- Säilitage pakendit võimaluse korral kuni garantiiaja möödumiseni alal.
- Tutvuge enne kasutamist kasutusjuhendi alusel seadmega.
- Kasutage tarvikute ja kulu- ning varuosade puhul ainult originaalosi. Varuosi saate oma scheppachi edasimüüjalt.
- Edastage tellimuste korral meie artiklimumbrid ja seadme tüüp ning ehitusaasta.

### ⚠ TÄHELEPANU

**Seade ja pakendusmaterjalid pole laste mänguasjad! Lapsed ei tohi plastkottide, kilede ja väikedetailidega mängida! Valitseb allaneelamis- ja lämbumisoh!**

## 6. Ülesehitus

### Joon 3-5

Pakendamistehnilistel põhjustel pole Teie masin terviklikult monteeritud.

1. Võtke masin pakendist välja ja asetage see ettevaatlikult põrandale.
2. Vabastage veidi tähtkäepidepolt (A) ja klappige seisujalad alla. Pingutage tähtkäepidepolt taas kinni. (Joon. 3)
3. Pange masin jalgade peale.
4. Monteerige käepide 2 kuuskantpoldiga (B) mootorikorpuse (Joon. 4) külge.
5. Kinnitage jahutusvee pump (13) veevannis (4) ettenähtud positsiooni.
6. Täitke veevanni, kuni veepump on täielikult vee-ga kaetud. Pidage silmas, et äravool on kindlalt suletud.

## 7. Ohutuseeskirjad

Plaadilõikamismasinaga töötamine võib olla ohtlik, kui ei järgita ohutuid ja õigeid töömeetodeid. Kui tavalistele ohutusmeetmetele ei pöörata tähelepanu, siis võib see põhjustada operaatorile vigastusi. Turvavarustused nagu kaitseseadised, kaitseprillid, tolmumaskid ja kuulmekaitse suudavad võimalikke vigastusohu vähendada. Parim kaitse ei suuda siiski heastada valet hinnangut, hoolimatust ja tähelepanematust. Kasutage töökojas alati tervet inimmõistust ja ettevaatust. Kui mingi protseduur tundub ohtlik, siis ärge seda proovige. Mõelge alternatiivse toimimisviisi üle, mis tundub ohutum. Mõelge sellele: Oma kehalise vigastamatuse eest vastutate Te ise. Antud masin töötati välja teatud kindlateks töödeks. Me soovime tungivalt masinat mitte muuta ja seda mitte kasutada kasutusvaldkondades, mille jaoks see pole konstrueeritud. Kui Te pole kindel, siis küsige enne tootega töötamist esmalt edasimüüjalt järele.

**Hoiatus:** nende eeskirjade eiramine võib põhjustada tõsiseid vigastusi.

1. Hoidke oma tööpiirkond korras. Tööpiirkonnas valitseva korratuse tagajärjeks võivad olla õnnetused.
2. Arvestage ümbrusmõjudega. Ärge jätke elektritööriistu vihma kätte. Ärge kasutage elektritööriistu niiskes või märjas keskkonnas. Hoolitsege tööpiirkonna hea valgustuse eest. Ärge kasutage elektritööriista kohtades, kus valitseb tulekahju- või plahvatusoht.
3. Kaitske ennast elektrilöögi eest. Väldige kehaga maandatud osade nagu (nt torud, radiaatorid, elektripliidid, külmutusseadmed) puudutamist.
4. Hoidke teised isikud eemal. Ärge laske teistel isikutel, eriti lastel, elektritööriista ega kaablit puudutada. Hoidke nad tööpiirkonnast eemal.
5. Hoidke mittekasutatavat elektritööriista turvaliselt alal. Mittekasutatavad elektritööriistad tuleks panna ära kuiva kõrgemal asuvasse või lukustatud kohta, väljapoole laste käeulatus.
6. Ärge koormake elektritööriista üle. Nad töötavad paremini ja ohutumalt esitatud võimsusvahemikus.
7. Kasutage õiget elektritööriista. Ärge kasutage väikese võimsusega elektritööriistu rasketeks töödeks. Ärge kasutage elektritööriista eesmärkidel, milleks see pole ette nähtud. Ärge kasutage näiteks käsiketassaagi puuokste ega puuhalgude lõikamiseks. Ärge kasutage elektritööriista küttepuidu saagimiseks.
8. Kandke sobivat riietust. Ärge kandke avarat riietust või ehteid, mis võiksid liikuvatesse osadesse kinni jääda. Õues töötamisel on soovitatav libisemiskindlad jalatsid. Pikkade juuste korral kandke juuksevärku.



9. Kasutage kaitsevarustust. Kandke kaitseprille. Kasutage tolmu tekitavatel töödel respiraatorit.
10. Ärge kasutage kaablit eesmärkidel, milleks see pole ette nähtud. Ärge kasutage kaablit, et pistik pistikupesast välja tõmmata. Kaitske kaablit kuumuse, õli ja teravate servade eest.
11. Kindlustage töödetaali. Kasutage pingutusrakiseid või kruustange, et töödetaali kinni hoida. Seda hoitakse nendega kindlamalt kui Teie kätega ja see võimaldab masinat mõlema käega käsitseda.
12. Vältige ebanormaalselt kehahoiakut. Hoolitsege stabiilse seisuasendi eest ja hoidke alati tasakaalu. Vältige kohmakaid käeasendeid, mille puhul võivad järsul äralibisemisel üks või mõlemad käed saeketast puudutada.
13. Hoolitsege oma tööriistade eest hästi. Hoidke löiketööriistad teravad ja puhtad, et paremini ning ohutumalt töötada. Järgige juhiseid määramise ja tööriistavahetuse kohta. Kontrollige regulaarselt elektritööriista ühendusjuhet ja laske see kahjustuse korral üksnes tunnustatud spetsialistil uuega asendada. Kontrollige regulaarselt pikendusjuhtmeid ja asendage, kui need on kahjustunud. Hoidke käepidemed kuivad, puhtad ning vabad õlist ja rasvast.
14. Tõmmake pistik pistikupesast välja. Elektritööriista mittekasutamise korral, enne hooldust ja tööriistade nagu nt saeketta, puuri, freesi vahetamist.
15. Ärge jätke tööriistavõtit etten Kontrollige enne siselülitamist üle, kas võti ja seadistustööriistad on eemaldatud.
16. Vältige ettekavatsematut käivitumist. Veenduge, et lüliti on pistiku pistikupesasse pistmisel välja lülitatud.
17. Kasutage väliskeskkonnas pikenduskaablit. Kasutage õues ainult selleks lubatud ja vastavalt tähistatud pikenduskaablid. Kasutage kaablitrumlit üksnes mahakeritud seisundis.
18. Olge alati tähelepanelik. Jälgige, mida Te teete. Toimige töötamisel mõistlikult. Ärge kasutage elektritööriista, kui olete hajevil.
19. Kontrollige elektritööriista võimalike kahjustuste suhtes. Enne elektritööriista edasist kasutamist tuleb uurida kaitseseadiseid või kergesti kahjustatud detaile nende laitmatu ja sihtotstarbekohase talitluse suhtes. Kontrollige üle, kas liikuva detailid talitlevad laitmatult ega kiilu kinni või kas detailid on kahjustatud. Kõik detailid peavad olema õigesti monteeritud ja täitma kõiki tingimusi, et elektritööriista laitmatut käitamist tagada. Liikuvat kaitsekatet ei tohi avatud seisundis kinni kiiluda. Laske kahjustatud kaitseseadised ja detailid tunnustatud oskustöökojas remontida või välja vahetada, kui kasutusjuhendis pole mainitud teisiti. Kahjustatud lülitid tuleb lasta asendada klienditeeninduse töökojas. Ärge kasutage vigaseid või kahjustatud ühendusjuhtmeid. Ärge kasutage elektritööriista, millel pole võimalik lüliti sisse ja välja lülitada.

20. Ettevaatust! Oma ohutuse huvides kasutage ainult tööriista juhendis ettenähtud tarvikuid ja lisaseadmeid või soovitage või määrake tööriista tootja. Kasutades tööriista või lisaseadmeid, mida ei ole kirjeldatud kasutusjuhendis või kataloogis, võib teil olla kehavigastusi.
21. Laske elektritööriist elektrispetsialistil remontida. Antud elektritööriist vastab asjaomastele ohutusnõuete. Remonti tohib teostada ainult elektrispetsialist originaalvaruosi kasutades; vastasel juhul võivad kasutajal õnnetused juhtuda.
22. Ühendage külge tolmuimuseadis. Kui on olemas ühendused tolmuimuseadise ja püüdeseadiste juurde, siis veenduge, et need on külge ühendatud ja neid kasutatakse õigesti.

**Hoiatus!** Antud elektritööriist tekitab käitamise ajal elektromagnetilise välja. Kõnealune väli võib teatud tingimustel aktiivsete või passiivsete meditsiiniliste implantaatide talitlust halvendada. Vähendamaks tõsiste või surmavate vigastuste ohtu, soovitage me meditsiiniliste implantaatidega isikutele arsti ja meditsiinilise implantaadi tootjaga konsulteerida enne, kui elektritööriista käsitsetakse.



**Tähelepanu: Laserkiirgus**  
**Ärge vaadake kiirde**  
**Laseriklass 2**



**Kaitske ennast ja ümbruskonda sobivate ettevaatusmeetmetega õnnetusohude eest!**

- Ärge vaadake kaitsmata silmadega laserkiirde.
- Ärge vaadake kunagi otse kiirekäiku. Ärge suunake laserkiirt kunagi peegeldavatele pindadele ja inimeste või loomade peale.
- Ka väikese võimsusega laserkiir võib silmadel kahjustusi põhjustada.
- Ettevaatust - kui kasutatakse muid kui siinkohal esitatud toimimisviise, siis võib see ohtliku kiirgusplahvatuse põhjustada.
- Ärge avage kunagi laserimoodulit. Võib tekkida ootamatu kiirgusplahvatus.
- Kui masinat pikemat aega ei kasutata, siis tuleks patareid eemaldada.
- Laserit ei tohi teist tüüpi laseri vastu vahetada.
- Remonti tohib laseril teostada ainult laseri tootja või volitatud esindaja.

## 8. Täiendavad Ohutusjuhised

Lugege enne kõnealuse toote käikuvõtmist kõik korraldused läbi!

### Töökoht

Veenduge vigastuste, masinakahjustuste, tule ja šoki riski välistamiseks, et Teie töökoht

- on niiskuse, märja ja vihma eest kaitstud,
- on vaba süttimisvõimelistest gaasidest ja vedelikest,
- on puhas ja tühi,
- on hästi ventileeritud ja valgustatud.

### Operaator

Terve inimõistus ja ettevaatus on tegurid, mida ei saa masinasse sisse ehitada. Need tegurid on operaator valduses. Palun mõelge sellele:

Vältige kehalist kontakti maandatud pindadega nagu torud või radiaatorid.

Olge valvas. Ärge töötage masina kallal, kui olete väsinud.

Kandke alati:

- ANSI järgi heaks kiidetud tolmukske.
- Turvaprille
- Kuulmekaitset.

Ärge sirutage ennast üle töötava masina.

### TÄIENDAVID JUHISED RIKKEVOOLU-KAITSELÜLITI KOHTA

Palun järgige allseisvaid tähtsaid juhiseid käikuvõtmise ja ümberkäimise kohta.

Pöörake sellele tähelepanu ka siis, kui annate toote kolmandatele isikutele edasi. Hoidke seetõttu käesolevat kasutusjuhendit ülelugemiseks alal.

### OHUTUSJUHISED!

- Ohutus- ja heakskiidu alastel põhjustel (CE) pole toote omavoliline ümberehitamine ja/või muutmine lubatud. Ärge võtke toodet kunagi lahti.
- Toode ei sobi laste kätte. Lapsed ei suuda elektriliste seadmetega ümberkäimisega seonduvaid ohte hinnata. Olge seetõttu laste eemaloleku korral äärmiselt ettevaatlik.
- Toote ülesehitus vastab kaitseklassile 1. Pingeallikana tohib kasutada ainult kohaliku varustusvõrgu nõuetekohast kaitsejuhiga võrgupistikupesa (230V~/50Hz).
- Kommertsraijatistes tuleb järgida kommertskutseühingute liidu õnnetuste ennetamise eeskirju elektriliste seadmete ja käitusvahendite kohta.
- Koolides, kutseõppeasutustes, hobi- ja eneseabitoekodades peab koolitatud personal teostama vastutavana toote käituse järelevalvet.
- Käige tootega ettevaatlikult ümber. Tõugete, löökide või väikeselt kõrguselt kukkumise korral saab see kahjustada.

- Ärge kasutage kunagi toodet, kui see viiakse külmast sooja ruumi. Seejuures tekkiv kondensvesi võib teatud tingimustel toote hävitada.
- Laske tootel enne võrgupingega ühendamist esmalt toatemperatuurile soojeneda. See võib kesta teatud oludes mitu tundi.
- Ärge haarake tootest niiskete või märgade kätega kinni.
- Pidage silmas, et toote isolatsioon pole kahjustatud ega hävinud.
- Kui seadet ei võeta pikemat aega käiku, siis lahutage see võrgupinge küljest, tõmmake see pistikupesast välja.
- Vältige ülespanekukohas või transportimisel järgmisi ümbrustingimusi:
- Märg või liiga kõrge õhuniiskus. Äärmuslik külm või kuumus. Tolm või põlemisvõimelised gaasid, aurud või lahustid. Tugevad vibratsioonid.
- Tugevad magnetväljad nagu masinate või valjuhääldite läheduses.

## 9. Sihtotstarbekohane kasutus

### Masin vastab kehtivale EÜ masinadirektiivile.

- Enne töö alustamist peavad olema kõik kaitse- ja ohutusseadised masina külge monteeritud.
- Masin on välja töötatud käsitlemiseks ühe isiku poolt. Operaator vastutab tööpiirkonnas kolmandate isikute eest.
- Järgige kõiki masinal olevaid ohutus- ja ohujuhiseid.
- Hoidke kõik masinal olevad ohutusjuhised terviklikult loetavas seisundis.
- Masin on koos pakutatavate tööriistadega ja tarvikutega ette nähtud eranditult väikeste ning keskmise suurusega plaatide (kahlid, keraamika või sarnane) lõikamiseks. Metall ja puidu lõikamine pole lubatud.
- Ärge ületage üles-/allapoole töödeldavate töödetailide maksimum- ja miinimummõõtmeid.
- Kasutage masinat ainult tehniliselt laitmatus seisundis ja sihtotstarbekohaselt, ohutus- ning ohuteadlikult ja kasutusjuhendit järgides!
- Tuleb pidada kinni tootja ohutus-, töö- ja hoolduseeskirjadest ning tehnilistes andmetes esitatud mõõtmetest.
- Tuleb järgida asjakohaseid õnnetuste ennetamise eeskirju ja muid üldtunnustatud ohustehniliisi reegleid.
- Masinat tohib kasutada, hooldada ja remontida ainult isikud, kes seda tunnevad ja keda on ohtude osas instrueeritud. Tootja ei vastuta masinal omavolilistest muudatustest põhjustatud kahjude eest.
- Masinat tohib kasutada ainult tootja originaaltarvikutega ja originaaltööriistadega.

### Jääkriskid

Sihtotstarbekohasest kasutusest hoolimata pole võimalik teatud riskitegureid täielikult välistada. Masina konstruktsioonist ja ülesehitusest tingitult võib esineda järgmisi punkte:

- Jäsemete sisestamine töötavasse teemantlõikekettasse.
- Teemantlõikeketta puudutamine katmata piirkonnas.
- Töödetailide ja töödetaili osade väljapaiskumine.
- Lõikeketta vigase teemantotsaku väljapaiskumine.
- Kuulmekahjustused nõutava kuulmekaitsme mittekasutuse korral.
- Silmade vigastused silmakaitsme mittekasutamisel.

Palun pidage silmas, et meie seadmed pole konstrueeritud kommerts-, käsitöõndus- ega tööstuskasutuse jaoks. Me ei võta üle kohustuslikku garantiid, kui seadet kasutatakse kommerts-, käsitöõndus- või tööstusettevõtetes ning samaväärsetel tegevustel.

Igasugune ulatuslikum kasutus kehtib kui mitte sihtotstarbekohane. Sellest tulenevate kahjude eest tootja ei vastuta; risk lasub ainuüksi kasutajal.

## 10. Enne käikuvõtmist

### ⚠ TÄHELEPANU!

**Monteerige seade enne käikuvõtmist tingimata terviklikult!**

Vahetage pragulised teemantkettad välja.

- Õppige oma masinat tundma. Tutvuge oma rakenduse ja piirangutega, kuid ka samuti spetsiifiliste potentsiaalsete ohtudega.
- Kontrollige masinat hoolikalt kahjustuste suhtes tegemaks kindlaks, et see suudab ettenähtud jõudlust pakkuda. Kahtluse korral tuleks vastav osa välja vahetada.
- Veenduge enne pistikupesast pistiku väljatõmbamist, et lüliti paikneb VÄLJA peal.
- Veenduge, et masin puhastati ja määrati nõuetekohaselt ära.
- Kontrollige masinat enne käikuvõtmist kahjustatud osade suhtes ja tehke kindlaks, kas need osad talitlevad nõuetekohaselt ning täidavad oma funktsiooni.
- Kontrollige kõigi liikuvate osade väljajoondust, kõiki murdunud või kinnitusosi ja kõiki muid tingimusi, mis võivad nõuetekohast käitust halvendada. Spetsialist peab iga kahjustatud osa kohe remontima või välja vahetama.
- Ärge kasutage masinat, kui lüliti ei saa sisse ja välja lülitada.

### Sisse-/väljalüliti (joon. 4)

Sisselülitamiseks vajutage sisse-/väljalüliti (16) „I“ peale. Enne lõikamisprotseduuri algust tuleb ära oodata, kuni lõikeketas saavutab max pöörded ja jahutusvee pump (13) on vee lõikeketta juurde pumbanud. Väljalülitamiseks vajutage lüliti (16) „0“ peale. (joon. 4).

### Käitus

- Seadke masin tasasele libisemiskindlale pinnale.
- Kontrollige, et andmesildil esitatud pinge ühildub olemasoleva pingega, alles seejärel ühendage pistik vooluvõrku.
- Enne sisselülitamist peab saama lõikeketas vabalt pöörelda.

**Tähelepanu:** Lõikeketast tuleb alati veega jahutada.

**Tähelepanu:** Lõikeketas talitleb järele.

Ärge pidurdage lõikeketast külgmist survet avaldades.

- Normaalsel kasutamisel võib mootorikorpuse kuumaks minna.
- Ärge sundige masinat või tarvikuid suurema tööstusmasina tööd tegema. See pakub paremat tööd jõudlusega, milleks see konstrueeriti.
- Teostage masinal kõiki seadeid väljalülitatud masina korral.
- Ärge jätke masinat kunagi järelevalveta, kuni see töötab.
- Lahkuge väljalülitamise korral masina juurest alles siis, kui see seisab täielikult paigal.
- Lülitage masin enne võrgupistikut väljatõmbamist alati välja.
- Tõmmake võrgupistik alati välja. Ärge tõmmake kunagi pistikut pistikupesast välja kaablist hoides.
- Ärge kasutage lõikeketast, mis ei ühildu spetsifitseeritud suurustega.
- Ärge kandke masinat kunagi kaablist.

Kui Te pole kindel, kas mingi töötingimus on ohutu või ebaohutu, siis ärge töötage masinaga.

### 90° lõiked joon. 6-7

1. Lõdvendage tähtpolti (C).
2. Seadke ristilõikekaliiber (6) 90° peale ja pingutage tähtpolt (C) taas kinni.
3. Pingutage tiibpolt (D) kinni, et ristilõikekaliiber (6) fikseerida. (joon. 6)
4. Lükake masinapea (1) käepidemest (11) taha.
5. Toetage plaat ristilõikekaliibril vastu piirdesiini (7).
6. Vajutage masinapea (1) käepideme (11) kaudu sobivale lõikesügavusele ja fikseerige masinapea taas.
7. Lülitage plaadilõikur sisse. Tähelepanu: Oodake ära, kuni jahutusvesi on lõikeketta (10) juurde jõudnud.

#### 45° diagonaallõige (joon. 8)

1. Seadistage nurgapiiraja (6) 45° peale.
2. Teostage lõige ülalpool selgitatud viisil.

#### 45° pikilõige (joon. 9)

1. Vabastage mõlemal küljel tähtkäepidepolt (E).
2. Kallutage juhtsiini (8) vasakule, nurgaskaalal (17) 45° peale.
3. Pingutage tähtkäepidepolt (E) taas kinni.
4. Teostage lõige selgitatud viisil.

#### Teemantlõikeketta vahetamine (joon. 10- 12)

##### Tähelepanu! Tõmmake võrgupistik välja

1. Vabastage polt (F) ja võtke lõikeketta kaitse (9) maha.(joon. 10)
2. Pange sisekuuskantvõti (19) mootorivõllil kohale ja hoidke kinni.
3. Vabastage mutrivõtmega (20) äärikmutter lõikeketta (10) töötamise suunas. (vasakkeere)
4. Võtke välisäärik (21) ja lõikeketas (10) maha.
5. Puhastage kinnitusäärik enne uue lõikeketta montaaži hoolikalt.
6. Paigaldage uus lõikeketas vastupidises järjekorras ja pingutage kinni.

**Tähelepanu:** Pidage silmad lõikeketta töösuunda!

7. Monteerige lõikeketta kaitse (9) tagasi.

#### Teemantlõikeketta paralleelsuse seadistamine (joon. 13 - 15)

Kui lõige ei kulge sirgelt või plaat murdub piki lõikejoont, siis tuleb seadistada teemantlõikeketta paralleelsust.

1. Alguses tuleb piirdesiini juhtsiiniga täisnurkseks seadistada. Selleks vabastage mõlemad piirdesiini sisekuuskantkruvid (A) ja joondage see suure täisnurknurgikuga või suure plaadiga täisnurkselt välja. Selleks peab teemantlõikeketas jooksmakogu pikkuses piki nurgiku või plaadi serva. Pingutage seejärel piirdesiini mõlemad sisekuuskantkruvid (A) taas kinni.
2. Demonteerige pikkusenäidik, eemaldades selleks mõlemad ristpeakruvid (B). (joon. 16)
3. Demonteerige kaablifiksaator. (joon. 17)
4. Vabastage vastavalt kahte saemooduli kuuskantmutrit igal küljel veidi. (joon. 18, 19)
5. Nüüd saab saemooduli koos teemantlõikekettaga täisnurknurgiku või suure plaadiga piirdesiini suhtes välja joondada. (joon. 20)
6. Pingutage saemooduli kuuskantmutrid taas tugevasti kinni ja monteerige jälle kõik masinaosad. Kontrollige paralleelsust ja viige läbi proovilõige.

Kui proovilõige ei peaks olema rahuldav, siis teostage punktid 1-6 uuesti.

#### Elektriühendus

Kontrollige elektriühendusjuhtmed regulaarselt kahjustuste suhtes üle. Pidage silmas, et ülekontrollimisel pole ühendusjuhe vooluvõrku ühendatud.

Elektriühendusjuhtmed vastavad asjaomastele VDE ja DIN nõuetele. Kasutage ainult tähisega H 07 RN ühendusjuhtmeid.

Ühendusjuhtmele trükitud tüübitähis on eeskirjaga kohustuslik.

#### Kahjustunud elektriühendusjuhtmed

Elektriühendusjuhtmetel tekivad sageli isolatsioonikahjustused. Põhjusteks on:

- Survekohad, kui ühendusjuhtmed veetakse läbi akende või uksevahede.
- Murdekohad ühendusjuhtmete asjatundmatu kinnitamise või vedamise tõttu.
- Sisselõikekohad ühendusjuhtmetest ülesõitmisetõttu.
- Isolatsioonikahjustused seinapistikupesast väljarebimise tõttu.
- Praod isolatsiooni vananemise tõttu.

Sellisel kahjustunud elektriühendusjuhtmeid ei tohi kasutada ja need on isolatsioonikahjustuste tõttu eluohhtlikud!

#### Vahelduvvoolumootor 230 V / 50 Hz

Võrgupinge 230 V / 50 Hz.

Võrguühendus ja pikendusjuhe peavad olema kolme soonega = P + N + SL. - (1/N/PE).

Pikendusjuhtmed peavad olema vähemalt 1,5 mm<sup>2</sup> ristlõikega.

Võrguühendus kaitstakse kuni 16 A kaitsmega.

#### Rikkevoolu-kaitselüliti käikuvõtmine:

- Talitlus tuleks iga kord enne käikuvõtmist ja regulaarsete intervallide (min 1x nädalas) üle kontrollida.
- Kui rikkevoolu-kaitselüliti ei peaks selle kontrolli käigus nõuetekohaselt välja lülitama, siis inimeste kaitse puudub! Seade tuleb siis viivitamatult välja vahetada!
- Käesoleva kasutusjuhendi eiramisest põhjustatud kahjude korral kaotab garantiinõue kehtivuse. Me ei vastuta järgkahjude eest.
- Kontrollige iga kord enne kasutamist toodet kahjustuste suhtes! Kui tuvastate kahjustusi, siis ei tohi toodet võrgupinge külge ühendada!
- Seade on pärast oranži Reset-klahvi vajutamist käitusvalmis. Palun kontrollige enne käitust punase Test-klahvi kaudu vallandumist ("Käitus" all kirjeldatud viisil).
- Pistke rikkevoolu-kaitselüliti pistikupesassa.
- Vajutage oranži Reset-klahvi.
- Käitusvalmiduse kohta ilmub aknasse punane sümbol.
- Vajutage punast Test-klahvi. Seejuures simuleeritakse rikkevoolu.

- Nõuetekohase talitluse korral lahutab kaitselüliti tarbija võrgust. Seda näidatakse aknas punase sümboli kustumise kaudu.
- Ainult nõuetekohase talitluse korral on olemas inimeste ja loomade kaitse.
- Käitamiseks tuleb uuesti Reset-klahvi vajutada.
- Nüüd saab tarbija sisse pista.

#### Tehnilised andmed:

Vallandumis-rikkevool: < 30 mA

Voolutoide: 230V~/50Hz

Koormatavus: 16A (3680W)

Pooluste arv: 2-pooluseliselülitatud

Eelkaitse: 16 A

Kaitseliik: IP54

Mõõtmed: 126x50x88mm

#### SIHTOTSTARBEKOHANE KASUTUS!

Nullpingevallandusega mobiilne rikkevoolu-kaitselüliti on välja töötatud märglihvimisemasina ja sarnaste majapidamises kasutatavate elektriliste tarbijate jaoks.

See ühendatakse võrgutoite ja tarbija vahele ning pakub seega optimaalset kaitset pinget juhtivate osade puudutamise ja masina taaskäivitumise eest pärast pinget taastumist.

Käitage masinat alati kaasapandud rikkevoolu-kaitselülitiga.

### 11. Puhastamine

#### Tähelepanu! Tõmmake võrgupistik välja.

Puhastage masin pärast töö lõppu.

### 12. Transportimine

#### Tähelepanu! Tõmmake võrgupistik välja

Seadke masinapea masina transportimiseks ette ja fikseerige seadepiirajatega.

### 13. Ladustamine

Ladustage seadet ja tarvikuid pimedas, kuivas, külmumiskindlas ning lastele kättesaamatus kohas. Optimaalne ladustamistemperatuur on 5 ja 30°C vahel.

Säilitage elektritööriista originaalpakendis.

Katke elektritööriist kinni, et seda tolmu või niiskuse eest kaitsta.

Säilitage käsitsemiskorraldust tööriista juures.

## 14. Hooldus

#### Tähelepanu! Tõmmake võrgupistik välja.

- Puhastage masin pärast töö lõppu.
- Vahetage ära kulunud löikekettad välja.
- Vahetage kahjustatud kaitseseadis välja.
- Tolm ja mustus tuleb regulaarselt masinalt eemaldada. Kõige parem on puhastamist läbi viia lapi või pintsliga.
- Kõiki liikuvaid osi tuleb perioodiliste ajavahemike tagant määrada.
- Ärge kasutage plastmassi puhastamiseks söövitavaid ained. Enamikel juhtudel piisab niiskest lapist.
- Vann (4) ja jahutusvedeliku pump (13) tuleb regulaarselt mustusest ära puhastada, sest vastasel juhul pump ja torustikud ummistuvad ning teemantlõikeketta (10) jahutus pole enam tagatud.

#### Hooldusteave

Tuleb tähele panna, et selle toote korral esineb kasutamisest tulenevaid või loomulikke kulumisilminguid-järgmistel detailidel ning neid detaile käsitletakse kulumaterjalina.

Kuluosad\*: lõikamisratas, süsiharjade, Bench & lõikepa juhendid

\* ei pruugi tingimata tarnekomplektiga kaasas olla!

#### Varuosade tellimine

Varuosade tellimisel tuleks edastada järgmised andmed:

- seadme tüüp
- seadme artiklinumber
- seadme ident-number
- vajaliku varuosa varuosanumber

## 15. Rikete kõrvaldamine

Järgmine tabel näitab vigade sümptomeid ja kirjeldab nende kõrvaldamise abinõusid, kui Teie masin ei tööta ükskord õigesti. Kui Te ei suuda probleemi selle abil lokaliseerida ja kõrvaldada, siis pöörduge teenindustöökotta.

Rike	Võimalik põhjus	Abinõu
Teemantlõikeketas vabaneb pärast mootori väljalülitamist.	Kinnitusmutter liige nõrgalt kinni pingutatud	Pingutage kinnitusmutter kinni
Mootor ei käivitu	Võrgukaitse rivist väljas	Kontrollige võrgukaitset
	Pikendusjuhe defektne	Vahetage pikendusjuhe
	Ühendused mootoril või lülitil pole korras	Laske elektrispetsialistil kontrollida
	Mootor või lüliti defektne	Laske elektrispetsialistil kontrollida
Mootor puudub võimsus	Pikendusjuhtme ristlõige ebapiisav	Vt elektrilist ühendamist, kaitse rakendub
	Ülekoormus	Kontrollige tööriista

## 16. Utiliseerimine ja taaskäitlus

Seade paikneb pakendis, et transpordikahjustusi vältida. Pakend on toorainest ja seega taaskasutatav või saab selle tooraineringlusse tagasi suunata.

Seade ja selle tarvikud koosnevad erinevatest materjalidest nagu nt metallist ning plastmassidest. Suunake defektsete koostedetailid erijäätmete utiliseerimisse. Küsige erialakauplusest või vallavalitsusest järele!

### Vanad seadmed ei kuulu olmeprügisse!









Sümbol viitab sellele, et antud toodet ei tohi kasutatud elektri- ja elektroonikaseadmete direktiivi (2012/19/EL) ning siseriiklike seaduste kohaselt utiliseerida koos olmeprügiga. Kõnealune toode tuleb selleks ettenähtud kogumispunktis ära anda. See võib toimuda nt tagastamisega sarnase toote ostmisel või kasutatud elektri- ja elektroonikaseadmeid taaskäitlevas pädevas kogumispunktis äraandmisega. Asjatundmatu ümberkäimine kasutatud seadmetega võib potentsiaalselt ohtlike ainete tõttu, nagu need sageli kasutatud elektri- ja elektroonikaseadmetes sisalduvad, keskkonnale ning inimeste tervisele negatiivset mõju avaldada. Lisaks annate toote asjakohase utiliseerimisega oma panuse loodusressursside efektiivsesse kasutusse. Kasutatud seadmete kogumispunktide kohta saate informatsiooni kohalikust linnavalitsusest, avalik-õiguslikest utiliseerimisasutustest, kasutatud elektri- ja elektroonikaseadmetega utiliseerimisega tegelevatest asutustest või oma prügiveoettevõttest

**Turinys:**
**Puslapis:**

1.	Ižanga.....	113
2.	Irenginio aprašymas.....	113
3.	Techniniai duomenys.....	113
4.	Komplektacija.....	114
5.	Išpakavimas.....	114
6.	Montavimas.....	114
7.	Saugos nurodyma.....	114
8.	Papildomi Saugos Nurodymai.....	116
9.	Naudojimas pagal paskirtį.....	116
10.	Prieš pradėdant eksploatuoti.....	117
11.	Valymas.....	119
12.	Transportavimas.....	119
13.	Laikymas.....	119
14.	Techninė priežiūra.....	119
15.	Sutrikimų šalinimas.....	120
16.	Utilizavimas ir pakartotinis atgavimas.....	120

## Simbolių ant įrenginio aiškinimas

Šiame žinyne naudojami simboliai turi atkreipti Jūsų dėmesį į galimą riziką. Saugos simboliai ir juos lydintys paaiškinimai turi būti tiksliai suprasti. Patys įspėjimai rizikos nepašalina ir negali pakeisti tinkamų nelaimingų atsitikimų prevencijos priemonių.

	<p>Prieš eksploatacijos pradžią perskaitykite naudojimo instrukciją ir saugos nurodymus bei jų laikykitės!</p>
	<p>Naudokite klausos apsaugą! ėl triukšmo galima prarasti klausą.</p>
	<p>Susidarius dulkių, naudokite kvėpavimo apsaugą! Apdirbant medieną ir kitas medžiagas, gali susidaryti sveikatai kenksmingų dulkių. Draudžiama apdirbti medžiagas, kurių sudėtyje yra asbesto!</p>
	<p>Užsidėkite apsauginius akinius! Dėl dirbant susidarančių kibirkščių arba iš įrenginio pasišalinančių atplaišų, skiedrų arba dulkių, galima netekti regėjimo.</p>
	<p>Mūvėkite apsaugines pirštines</p>
	<p>Nežiūrėkite į spindulį, 2 lazerių klasė</p>



## 1. Įžanga

### Gamintojas:

scheppach  
 Fabrikation von Holzbearbeitungsmaschinen GmbH  
 Günzburger Straße 69  
 D-89335 Ichenhausen

### Gerbiamas kliente,

mes linkime Jums daug džiaugsmo ir didelės sėkmės dirbant su nauja „scheppach“ mašina.

### Nurodymas

Pagal galiojantį Atsakomybės už gaminį įstatymą šio įrenginio gamintojas neatsako už žalą, kuri atsiranda šiame įrenginyje arba dėl jo:

- netinkamai naudojant,
- nesilaikant naudojimo instrukcijos,
- remontuojant tretiesiems asmenims, neįgaliesiems specialistams,
- montuojant ir keičiant neoriginalias atsargines dalis,
- naudojant ne pagal paskirtį,
- sugedus elektros įrangai, nesilaikant elektrai keliami reikalavimų ir VDE nuostatų 0100, DIN 57113 / VDE0113.

### Atkreipkite dėmesį

Prieš montuodami ir pradėdami eksploatuoti perskaitykite visą naudojimo instrukcijos tekstą.

Ši naudojimo instrukcija turi Jums palengvinti susipažinti su Jūsų elektros įrankiu ir jo naudojimo pagal paskirtį galimybėmis.

Naudojimo instrukcijoje pateikiami nurodymai, kaip su elektros įrankiu dirbti saugiai, tinkamai ir ekonomiškai bei kaip išvengti pavojų, sutaupyti remonto išlaidų, sutrumpinti elektrinio įrankio prastovos laikus bei padidinti patikimumą ir pailginti eksploataavimo trukmę.

Be šioje naudojimo instrukcijoje pateiktų saugos nuostatų, būtinai privalote laikytis elektros įrankio eksploatavimui galiojančių taisyklių.

Laikykite naudojimo instrukciją plastikiniame maišelyje, apsaugoję nuo purvo ir drėgmės prie elektros įrankio. Prieš pradėdami dirbti, visi operatoriai ją privalo perskaityti ir jos atidžiai laikytis. Prie elektros įrankio leidžiama dirbti tik asmenims, instruktuotiems, kaip jį naudoti ir informuotiems apie su tuo susijusius pavojus. Būtina laikytis reikalaujamo amžiaus cenzo.

Be šioje naudojimo instrukcijoje pateiktų saugos nurodymų ir specialių Jūsų šalies reikalavimų, būtina laikytis medžio apdirbimo mašinų eksploatavimui višutinai pripažintų technikos taisyklių.

Mes neatsakome už nelaimingus atsitikimus arba pažeidimus, atsiradusius nesilaikant šios instrukcijos ir saugos nurodymų.

## 2. Įrenginio aprašymas

1. Mašinos galvutė
2. Apatinis rėmas
3. Kojelės
4. Vandens vonia
5. Ruošinių atrama
6. Skersinio pjovimo šablonas
7. Atraminis bėgelis
8. Kreipiamasis bėgelis
9. Pjovimo disko apsauga
10. Deimantinis pjovimo diskas
11. Rankena
12. Kampo nustatymo varžtas su grybo formos galvute
13. Aušinimo vandens siurblys
14. Žarna
15. Elektros variklis
16. Įj./išj. jungiklis
17. Kampo nustatymo kampų skalė
18. Stalo platinamasis elementas

## 3. Techniniai duomenys

Konstrukciniai matmenys, ilgis x plotis x aukštis	1560 x 440 x 1140mm / 1845 x 440 x 1155mm
Pjovimo stalas	400 x 1290 / 400 x 1377 mm
Deimantinis kampinis šlifuoכלis,	Ø 200 / 230 mm
Vandens pripildymo kiekis	30,0 l / 40,0 l
Svoris	50 / 57 kg
Maks. pjovimo ilgis	920 / 1200 mm
Maks. įstrižinis pjovimo ilgis	650 x 650 / 850 x 850 mm
Maks. 90° pjovimo aukštis	36 / 40 mm
Maks. 45° pjovimo aukštis	29 / 34 mm
Variklis	230 V/50 Hz
Imamoji galia	900 / 1200 W
Variklio sūkių skaičius	3000 1/min
Izoliacinių medžiagų klasė	F
Apsaugos laipsnis	IP54

Pasilikame teisę atlikti techninius pakeitimus!

### Triukšmo vertės

Triukšmas darbo vietoje gali viršyti 85 dB (A). Tokiu atveju naudotojui privalomos apsaugos nuo garso priemonės (naudokite klausos apsaugą!).

### Garsumas, dB

Garso galios lygis  $L_{WA}$  = 86 dB (A), neapibrėžtis 3 dB (A)

Garso galios lygis  $L_{PA}$  = 72 dB (A), neapibrėžtis 3 dB (A) pagal DIN EN ISO 3744; EN ISO 11201

## 4. Komplektacija

- Vertimas originali naudojimo instrukcija
- Tile-cutter
- Aušinimo vandens siurblys
- Kampinė atrama
- Stalo platinamasis elementas
- 4 kojelės
- Rankena

## 5. Išpakavimas

- Atidarykite pakuotę ir atsargiai išimkite įrenginį.
- Nuimkite pakavimo medžiagą ir ištraukite pakavimo / transportavimo fiksatorius (jei yra).
- Patikrinkite, ar komplekte viskas yra.
- Patikrinkite įrenginį ir priedus, ar transportuojant jie nebuvo pažeisti.
- Jei įmanoma, saugokite pakuotę, kol nepasibaigs garantinis laikotarpis.
- Prieš naudodami, pagal naudojimo instrukciją susipažinkite su įrenginiu.
- Priedams bei greitai susidėvinčioms ir atsarginėms dalims naudokite tik originalias dalis. Atsarginių dalių įsigysite iš savo „scheppach“ prekybos atstovo.
- Užsakydami nurodykite mūsų gaminių numerius bei įrenginio tipą ir pagaminimo metus.

### ⚠ DĖMESIO

**Įrenginys ir pakavimo medžiagos nėra vaikų žaislas! Vaikams su plastikiniais maišeliais, plėvelėmis ir mažomis dalimis žaisti draudžiama! Pavojus praryti ir uždusti!**

## 6. Montavimas

### 3-5 pav

Dėl pakavimo technikos mašina sumontuota ne iki galo.

1. Išimkite mašiną iš pakuotės ir atsargiai padėkite ją šone ant žemės.
2. Šie tiek atlaisvinkite varžtą su grybo formos galvute (A) ir atlenkite kojeles žemyn. Vėl priveržkite varžtą su grybo formos galvute. (3 pav.)
3. Pastatykite mašiną ant kojelių.
4. Pritvirtinkite rankeną 2 šešiabriauniais varžtais (B) prie variklio korpuso (4 pav.).
5. Pritvirtinkite aušinimo vandens siurbį (13) vandens vonioje (4) numatytoje padėtyje.
6. Pildykite vandens vonią, kol vandens siurblys bus visiškai apsemtas vandeniu. Atkreipkite dėmesį į tai, kad į nutekėjimo angą būtų saugiai uždaryta.

## 7. Saugos nurodyma

Dirbant su plytelių pjovimo mašina gali būti pavojinga, kai nesilaikoma saugių ir tinkamų darbo būdų. Jei nesilaikoma įprastų saugumo priemonių, operatorius gali būti sužalotas. Saugos priemonės, pavyzdžiui, apsauginiai įtaisai, apsauginiai akiniai, respiratoriai ir klausos apsauga, gali sumažinti galimus pavojus susižaloti. Tačiau geriausia apsauga negali kompensuoti netinkamo vertinimo, nerūpestingumo arba neatidumo.

Visada naudokite sveiką protą ir būkite atsargūs dirbtuvėse. Jei matote, kad procesas pavojingas, jo neatlikite. Apsvarstykite alternatyvius, saugesnius veiksmus. Nepamirškite: Už savo sveiką kūną esate atsakingi patys.

Ši mašina buvo suprojektuota tam tikriems darbams. Primygtinai rekomenduojame nemodifikuoti mašinos ir jos nenaudoti naudojimo sritims, kurioms ji nebuvo sukonstruota. Jei nesate tikri, prieš dirbdami su gaminiu, iš pradžių pasiteiraukite pas savo prekybos atstovą.

**Įspėjimas:** nesilaikant šių reikalavimų, galimi rimti sužalojimai.

1. Laikyti darbo vietą tvarkingą. Dėl netvarkos darbo zonoje gali įvykti nelaimingų atsitikimų.
2. Atsižvelkite į aplinkos poveikį. Saugokite elektrinius įrankius nuo lietaus. Nenaudokite elektrinių įrankių drėgnoje arba šlapioje aplinkoje. Pasirūpinkite geru darbo zonos apšvietimu. Nenaudokite elektrinių įrankių ten, kur kyla gaisro arba sprogdimo pavojus.
3. Apsisaugokite nuo elektros smūgio. Stenkitės nesiliesti prie įžemintų dalių (pvz., vamzdžių, radiatorių, elektrinių viryklių, šaldymo aparatų).
4. Žiūrėkite, kad kiti asmenys laikytųsi atokiau. Neleiskite kitiems asmenims, ypač vaikams, liestis prie elektrinio įrankio arba kabelio. Žiūrėkite, kad jie būtų toliau nuo darbo zonos.
5. Laikykite nenaudojamus elektrinius įrankius saugioje vietoje. Nenaudojamus elektrinius įrankius reikėtų padėti į sausą, aukščiau esančią arba rakinamą vietą vaikams nepasiekiamoje vietoje.
6. Neperkraukite elektrinio įrankio. Nurodytame galios diapazone dirbsite geriau ir saugiau.
7. Naudokite tinkamą elektrinį įrankį. Sunkiems darbams nenaudokite mažos galios elektrinių įrankių. Nenaudokite elektrinio įrankio nenumatytiems tikslams. Pavyzdžiui, nenaudokite rankinio diskinio pjūklo medžių šakoms arba pliauskoms pjauti. Nenaudokite elektrinio įrankio malkoms pjauti.
8. Vilkėkite tinkamus drabužius. Nevilkėkite plačių drabužių arba papuošalų, kuriuos galėtų pagriebti judančios dalys. Dirbant lakia rekomenduojama avėti neslidžiais batais. Ant ilgų plaukų užsidėkite plaukų tinklėlį.

9. Naudokite apsaugines priemones. Užsidėkite apsauginius akinius. Dirbdami dulkėse, užsidėkite kvėpavimo kaukę.
10. Nenaudokite kabelio tam neskirtiems tikslams. Nenaudokite kabelio, norėdami ištraukti kištuką iš kištukinio lizdo. Apsaugokite kabelį nuo karščio, alyvos ir aštrių briaunų.
11. Pritvirtinkite ruošinį. Ruošiniui pritvirtinti naudokite veržiklius arba spaustuvus. Taip jis bus saugiau laikomas nei Jūsų ranka ir įrenginį bus galima valdyti abiem rankomis.
12. Venkite nestandartinės kūno padėties. Stovėkite stabiliai ir visada išlaikykite pusiausvyrą. Venkite nepatogių rankų padėčių, kuriose staiga nuslydus viena arba abi rankos paliestų pjūklo geležtę.
13. Kruopščiai prižiūrėkite savo įrankius. Pjovimo įrankiai turi būti aštrūs ir švarūs, kad būtų galima dirbti geriau ir saugiau. Laikykites tepimo ir įrankių keitimo nurodymų. Reguliariai tikrinkite elektrinio įrankio prijungimo laidą ir, jei jis pažeistas, paveskite jį patikrinti pripažintam specialistui. Reguliariai tikrinkite ilginamuosius laidus ir, jei jie pažeisti, juos pakeiskite. Rankenos turi būti sausas, švarios ir ant jų neturi būti alyvos bei tepalo.
14. Ištraukite kištuką iš kištukinio lizdo. Veikiant pjūklo geležtei, niekada nešalinkite atplaišų, skiedrų arba įstrigusių medžio dalių.
15. Nepalikite uždėtų įrankių raktų. Prieš įjungdami patikrinkite, kad būtų pašalinti raktai ir nustatymo įrankiai.
16. Venkite neplanuoto paleidimo. Įkišdami kištuką į kištukinį lizdą, įsitikinkite, kad jungiklis išjungtas.
17. Naudokite ilginamąjį kabelį išorės sričiai. Naudokite lauke tik tam skirtus ir atitinkamai pažymėtus ilginamuosius kabelius. Kabelio būgną naudokite tik išvynioję.
18. Visada būkite atidūs. Žiūrėkite, ką darote. Pradėkite dirbti apgalvotai. Nenaudokite elektrinio įrankio nesusikoncentravę.
19. Patikrinkite elektrinį įrankį, ar nėra galimų pažeidimų. Prieš tolesnį elektrinio įrankio naudojimą apsauginius įtaisus arba šiek tiek pažeistas dalis reikia kruopščiai patikrinti, ar jos nepriekaištingai ir pagal paskirtį veikia. Patikrinkite, ar judančios dalys nepriekaištingai veikia ir nestringa, ar dalys nepažeistos. Visos dalys turi būti tinkamai sumontuotos ir įvykdyti visas sąlygas, kad būtų užtikrintas nepriekaištingas elektrinio prietaiso eksploatavimas. Atidaryto judančio apsauginio gaubto negalima užfiksuoti. Pažeistus apsauginius įtaisus ir dalis pagal paskirtį turi suremontuoti arba pakeisti pripažintos specializuotos dirbtuvės, jei naudojimo instrukcijoje nenurodyta kitaip. Pažeistus jungiklius reikia pakeisti klientų aptarnavimo tarnybos dirbtuvėse. Nenaudokite netinkamų arba pažeistų jungiamųjų laidų. Nenaudokite elektrinių įrankių, kurių jungiklis neįsijungia arba neišsijungia.

20. Dėmesio! Savo saugumui naudokite tik eksploatacijos instrukcijoje nurodytus priedus ir priedus, kuriuos rekomenduoja arba nurodo įrankio gamintojas. Naudojant kitokius įrankius ar priedus, nei rekomenduojama naudojimo instrukcijoje ar kataloge, galite sužeisti jus.
21. Paveskite elektrinį įrankį suremontuoti kvalifikuotam elektrikui. Šis elektrinis įrankis atitinka tam tikras saugos nuostatas. Remontuoti leidžiama tik kvalifikuotam elektrikui, naudojant originalias atsargines dalis. Kitais atvejais naudotojas gali patirti nelaimingų atsitikimų.
22. prijunkite dulkių išsiurbimo įtaisą. Jei dulkių išsiurbimo ir surinkimo įtaisų jungtys yra, įsitikinkite, kad jie yra prijungti ir tinkamai naudojami.

**Įspėjimas!** Eksploatuojant šis elektrinis įrankis sudaro elektromagnetinį lauką. Tam tikromis aplinkybėmis šis laukas gali veikti aktyvius arba pasyvius medicininius implantus. Norint sumažinti rimtų arba mirtinų sužalojimų pavojų, prieš naudojant elektrinį įtaisą, asmenims su medicininiais implantais rekomenduojame pasikonsultuoti su savo gydytoju arba medicininį implantų gamintoju.

**Dėmesio: lazerio spinduliuotė  
Nežiūrėkite į spindulį  
2 lazerių klasė**



**Tinkamomis atsargumo priemonėmis apsaugokite save ir savo aplinką nuo nelaimingų atsitikimų pavojaus!**

- Neapsaugota akimi tiesiogiai nežvelkite į lazerio spindulį.
- Niekada nežiūrėkite tiesiogiai į spindulių eigą.
- Nenukreipkite lazerio spindulio į atspindinčius paviršius ir asmenis arba gyvūnus.
- Net ir mažos galios lazerio spindulys gali pažeisti akį.
- Atsargiai – kai atliekami kiti nei čia nurodytieji veiksmai, galima pavojinga spinduliuotės ekspozicija.
- Niekada neatidarinėkite lazerio modulio.
- Galima netikėta spinduliuotės ekspozicija.
- Kai mašina ilgesnį laiką nenaudojama, reikėtų išimti akumuliatorių. Nekeiskite lazerio kito tipo lazeriu.
- Lazerio remonto darbus leidžiama atlikti tik lazerio gamintojui arba įgaliotam atstovui.

## 8. Papildomi Saugos Nurodymai

Prieš pradėdami eksploatuoti šį gaminį, perskaitykite visus nurodymus!

### Darbo vieta

Norėdami išvengti sužalojimų, mašinos pažeidimo, gaisro ir šoko rizikos, įsitikinkite, kad Jūsų darbo vieta

- apsaugota nuo drėgmės ir lietaus,
- joje nėra degių dujų ir skysčių,
- yra švari ir tuščia,
- yra gerai vėdinama ir apšviesta.

### Operatorius

Sveikas žmogaus protas ir atsargumas yra veiksniai, kurių negalima įdiegti į mašiną. Šie veiksniai turi būti operatoriuje. Nepamirškite: stenkitės nesiliesti prie įžemintų dalių, pvz., vamzdžių ir radiatorių, būkite budrūs, nedirbkite prie mašinos, kai esate pavargę.

Visada užsidėkite:

- ANSI leidžiamas apsaugines kaukes,
- apsauginius akinius,
- klausos apsaugą.

Nesilenkite virš veikiančių mašinų.

### PAPILDOMI NURODYMAI APSAUGINIAM NUO-TĒKIO SROVĒS JUNGIKLIUI

Laikykitės tolesnių, svarbių nurodymų, susijusių su eksploatacijos pradžia ir naudojimu.

Atkreipkite dėmesį į tai net tada, jei šį gaminį perduodate tretiesiems asmenims. Todėl visada išsaugokite šią naudojimo instrukciją, kad galėtumėte ją paskaityti vėliau.

### SAUGOS NURIODYMAI!

- Dėl saugos ir leidimo naudoti priešasčių (CE) savavališkai rekonstruoti ir (arba) modifikuoti gaminį draudžiama. Niekada neardykite gaminio.
- Gaminys neskirtas vaikams. Vaikai negali įvertinti pavojų, kurie kyla naudojant elektrinius prietaisus. Todėl būnant vaikams būkite ypač atsargūs.
- Gaminio konstrukcija atitinka 1 apsaugos klasę. Kaip įtampos šaltinį galima naudoti tik tinkamą vietoje maitinimo tinklo kištukinį lizdą su apsauginiu laidu (230 V~/50 Hz).
- Komerciniuose pastatuose reikia laikytis profesinių sąjungų nelaimingų atsitikimų taisyklių, taikomų elektriniams įrenginiams ir aparatams.
- Mokyklose, lavinimo įstaigose, mėgėjiškose ir automobilių remonto savitarnos dirbtuvėse gaminio eksploatavimą privalo stebėti mokytas personalas.
- Būkite atsargūs su gaminiu. Dėl smūgių arba kritimo iš nedidelio aukščio jis bus pažeistas.
- Niekada nenaudokite gaminio, kai jis pernešamas iš šaltos į šiltą patalpą. Tuo metu susidarantis kondensatas tam tikromis aplinkybėmis gali sugadinti gaminį.

- Prieš prijungdami gaminį prie maitinimo įtampos, iš pradžių leiskite jam pasiekti kambario temperatūrą. Tam tikromis aplinkybėmis tai gali užtrukti kelias valandas.
- Niekada nelieskite gaminio drėgnomis arba šlapiomis rankomis.
- Atkreipkite dėmesį į tai, kad viso gaminio izoliacija negali būti nei pažeista, nei sugadinta.
- Jeigu gaminys neeksploatuojamas ilgesnį laiką, tuomet atskirkite jį nuo tinklo įtampos ir išjunkite jį iš kištukinio lizdo.
- Pastatymo vietoje arba transportuodami venkite šių aplinkos sąlygų:
  - šlapios aplinkos arba per didelės oro drėgmės; ypač didelio šalčio arba karščio; dulkių arba degių dujų, garų arba tirpiklių; stiprios vibracijos;
  - stiprių magnetinių laukų, kokie yra šalia mašinų arba garsiakalbių.

## 9. Naudojimas pagal paskirtį

### Mašina atitinka galiojančią EB Mašinų direktyvą.

- Prieš pradėdami dirbti, reikia sumontuoti visus mašinos apsauginius ir saugos įtaisus.
- Mašina sukonstruota valdyti vienam asmeniui. Darbo zonoje operatorius yra atsakingas už trečiuosius asmenis.
- Laikykitės visų saugos ir pavojų nuorodų ant mašinos.
- Ant mašinos turi būti visos saugos ir pavojų nuorodos bei jos turi būti įskaitomos.
- Mašina su siūlomu įrankiu ir priedais skirta tik mažoms ir vidutinio dydžio plytelėms (koklinėms, keraminėms arba pan.) pjaustyti. Metalus ir medieną pjaustyti draudžiama.
- Neviršykite ruošinių, kuriuos reikia apdirbti, maksimalių ir minimalių matmenų, bei juos pasiekite.
- Naudokite tik techniškai nepriekaištingos būklės mašiną ir tik pagal paskirtį, atsižvelgdami į saugą ir pavojus bei laikydamiesi naudojimo instrukcijos!
- Laikykitės gamintojo saugos, darbo ir techninės priežiūros reikalavimų bei techniniuose duomenyse nurodytų matmenų.
- Būtinai laikykitės galiojančių nelaimingų atsitikimų prevencijos taisyklių ir kitų, visuotinai pripažintų saugumo technikos taisyklių.
- Mašiną leidžiama naudoti, techniškai prižiūrėti arba remontuoti tik asmenims, kurie yra su tuo susipažinę ir informuoti apie pavojus. Atlikus savavališkas mašinos modifikacijas, už su tuo susijusią žalą gamintojas neatsako.
- Mašiną leidžiama naudoti tik su originaliais gamintojo priedais ir įrankiais.

## Liekamosios rizikos

Nors ir naudojant pagal paskirtį, galimi tam tikri liekamosios rizikos veiksniai. Dėl įrenginio konstrukcijos ir struktūros galimi tokie punktai:

- rankų įkišimas į veikiančią deimantinį pjovimo diską;
- deimantinio pjovimo disko palietimas neuždengtoje srityje;
- ruošinių ir ruošinių dalių išsviedimas;
- pažeisto deimantinio antgalio išsviedimas;
- klausos sutrikdymas nenaudojant reikalingos klausos apsaugos;
- akių sužalojimai nenaudojant akių apsaugos.

Atkreipkite dėmesį į tai, kad mūsų įrenginiai nėra skirti naudoti komerciniams, amatiniams arba pramoniniams tikslams. Mes neteikiama garantijos, kai prietaisas naudojamas komercinėse, amatininkų arba pramoninėse įmonėse arba panašioms darbams.

Bet koks kitoks naudojimas laikomas ne pagal paskirtį. Už dėl to patirtą žalą gamintojas neatsako. Rizika tenka vien tik naudotojui.

## 10. Prieš pradėdami eksploatuoti

### ⚠ DĖMESIO!

**Prieš pradėdami eksploatuoti, įrenginį būtina iki galo sumontuoti!**

Pakeiskite sutrūkinėjusius deimantinius diskus.

- Susipažinkite su savo mašina. Susipažinkite su jos naudojimu ir apribojimais bei su potencialiais specifiniais pavojais.
- Kruopščiai patikrinkite mašiną, ar ji nepažeista, kad įsitikintumėte, kad ji gali pasiekti numatytą galią. Iškilus abejonių, susijusių dalį reikėtų pakeisti.
- Prieš kišdami kištuką į kištukinį lizdą, įsitikinkite, kad jungiklis nustatytas ties IŠJ.
- Įsitikinkite, kad mašina išvalyta ir tinkamai sutepta.
- Prieš eksploatacijos pradžią patikrinkite mašiną, ar nėra pažeistų dalių, ir nustatykite, ar šios dalys tinkamai veikia ir atlieka numatytą funkciją.
- Patikrinkite, kaip ištiesintos visos judančios dalys, visas lūžusias arba tvirtinimo dalis ir visas kitas sąlygas, kurios galėtų neigiamai paveikti tinkamą eksploatavimą. Visas pažeistas dalis iš karto turėtų suremontuoti arba pakeisti specialistas.
- Nenaudokite mašinos, jei tinkamai neįsijungia ir neišsijungia jungiklis.

### Jungiklis (4 pav.)

Norėdami įjungti paspauskite jungiklio (16) „I“. Prieš pradėdami pjauti, palaukite, kol pjovimo diskas pasieks maks. sūkių skaičių ir aušinimo vandens siurblys (13) tiekis vandenį pjovimo diskui. Norėdami išjungti paspauskite jungiklio (16) „0“.

(4 pav.)

## Eksploatavimas

- Pastatykite mašiną ant lygaus, neslidus pagrindo.
- Patikrinkite, ar duomenų skydelyje nurodyta įtampa sutampa su esama įtampa, ir tik tada junkite kištuką į srovės tinklą.
- Prieš jungiant pjovimo diskas turi laisvai sukstis.

**Dėmesio:** pjovimo diską visada reikia aušinti vandeni.

**Dėmesio:** pjovimo diskas veikia iš inercijos.

Nestabdykite pjovimo disko spausdami iš šono.

- Įprastai naudojant, variklio korpusas gali įkaisti.
- Negreitinkite mašinos arba priedų, kad atliktumėte didelės pramoninės mašinos darbus. Ji geriau atlieka darbus ta galia, kuriai ji buvo sukonstruota.
- Visus mašinos nustatymus atlikite išjungę mašiną.
- Kol mašina veikia, niekada nepalikite jos be priežiūros.
- Išjungę pasišalinkite nuo mašinos tik jai pilnutinai sustojus.
- Prieš ištraukdami tinklo kištuką, visada mašiną išjunkite.
- Visada ištraukite tinklo kištuką. Niekada netraukite už kabelio iš kištukinio lizdo.
- Nenaudokite pjovimo disko, kuris neatitinka specifikacijose nurodytų dydžių.
- Niekada neneškite mašinos už kabelio.

Jei nesate tikri, ar darbo sąlygos yra saugios, ar nesaugios, su mašina nedirbkite.

### 90° pjūviai, 6 - 7 pav.

1. Atlaisvinkite varžtą su grybo formos galvute (C).
2. Skersinio pjovimo šabloną (6) nustatykite ties 90° ir vėl priveržkite varžtą su grybo formos galvute (C).
3. Priveržkite sparnuotąjį varžtą (D), kad užfiksuotumėte skersinio pjovimo šabloną (6). (6 pav.)
4. Nustumkite mašinos galvutę (1) už rankenos (11) į galą.
5. Pridėkite plytelę prie atraminio bėgelio (7), prie skersinio pjovimo šablono.
6. Spauskite mašinos galvutę (1) rankena (11) į pageidaujamą pjovimo gylį ir vėl užfiksuokite mašinos galvutę.
7. Įjunkite plytelių pjaustyklę. Dėmesio: Palaukite, kol aušinimo vanduo pasieks pjovimo diską (10).
8. Lėtai ir tolygiai traukite mašinos galvutę (1) už rankenos (11) į priekį plytele.
9. Baigę pjauti, plytelių pjaustyklę vėl išjunkite.

### 45° įstrižinis pjūvis (8 pav.)

1. Nustatykite kampinę atramą (6) ties 45°.
2. Pjaukite, kaip paaiškinta pirmiau..

### 45° išilginis pjūvis (9 pav.)

1. Abiejose pusėse atlaisvinkite varžtą su grybo formos galvute (E).

2. Kreipiamąjį bėgelį (8) palenkite į kairę ties kampų skalės (17) 45°.
3. Vėl priveržkite varžtą su grybo formos galvute (E).
4. Pjaukite, kaip paaikškinta.

#### Deimantinio pjovimo disko keitimas (10 - 12 pav.)

##### Dėmesio! Ištraukite tinklo kištuką

1. Atlaisvinkite varžtą (F) ir nuimkite pjovimo disko apsaugą (9) (10 pav.).
2. Pridėkite raktą su vidiniu šešiabriauniu (19) prie variklio veleno ir laikykite.
3. Veržliarakčiu (20) atlaisvinkite flanšinę veržlę pjovimo disko (10) sukimosi kryptimi. (Kairinis sriegis)
4. Nuimkite išorines junges (21) ir pjovimo diską (10).
5. Prieš montuodami naują pjovimo diską, tvirtinimo jungę kruopščiai išvalykite.
6. Naują pjovimo diską vėl įstatykite atvirkštine eilės tvarka ir priveržkite.

**Dėmesio:** Atkreipkite dėmesį į pjovimo disko sukimosi kryptį!

7. Vėl sumontuokite pjovimo disko apsaugą (9).

#### Deimantinio pjovimo disko lygiagretumo nustatymas (13 - 15 pav.)

Jei pjūvis eina ne tiesiai arba plytelė nulūžta išilgai pjovimo linijos, reikia nustatyti deimantinio pjovimo disko lygiagretumą.

1. Iš pradžių reikia nustatyti atraminį bėgelį stačiu kampu į kreipiamąjį bėgelį. Tam atlaisvinkite abu atraminio bėgelio varžtus su vidiniais šešiabriauniais (A) ir ištiesinkite juos dideliu stačiu kampu arba stačiu kampu į didelę plytelę. Tam deimantinio pjovimo diskas per visą ilgį turi eiti išilgai kampo arba plytelės briaunos. Po to vėl priveržkite abu atraminio bėgelio varžtus su vidiniais šešiabriauniais (A).
2. Išmontuokite ilgio indikatorius, išsukdami abu varžtus (B) su kryžminėmis išdrožomis. (16. pav.)
3. Išmontuokite kabelio fiksatorių. (17 pav.)
4. Šiek tiek atlaisvinkite po dvi pjovimo bloko šešiabriaunes veržles kiekvienoje pusėje. (18, 19 pav.)
5. Dabar naudodami dešinįjį kampuotį arba didelę plytelę visą pjovimo bloką su deimantiniu pjovimo disku galima ištiesinti į atraminį bėgelį. (20 pav.)
6. Vėl priveržkite pjovimo bloko šešiabriaunes veržles ir vėl sumontuokite visas mašinos dalis. Patikrinkite lygiagretumą ir atlikite bandomąjį pjovimą.

Jei bandomuoju pjūviu dar būsite nepatenkinti, atlikite 1–6 punktus iš naujo.

#### Elektros prijungimasis

Reguliariai tikrinkite, ar elektros prijungimo laidai nepažeisti. Atkreipkite dėmesį į tai, kad tikrinant prijungimo laidus nekabotų ant elektros srovės tinklo.

Elektros prijungimo laidai turi atitikti tam tikras VDE ir DIN nuostatas. Naudokite prijungimo laidus, pažymėtus H 07 RN.

Žyma tipo pavadinime prijungimo laide yra privaloma.

#### Pažeisti elektros prijungimo laidai

Dažnai pažeidžiama elektros prijungimo laidų izoliacija. Priežastys yra:

- prispaudimo vietos, kai prijungimo laidai nutiesiami pro langus arba durų plyšius;
- sulenkimo vietos netinkamai pritvirtinus arba nutiesus prijungimo laidus;
- įpjovimo vietos pervažiavus prijungimo laidus;
- izoliacijos pažeidimai išplėšus iš sieninio kištukinio lizdo;
- įtrūkimai dėl izoliacijos senėjimo.

Tokių pažeistų elektros prijungimo laidų negalima naudoti ir dėl pažeistos izoliacijos jie yra pavojingi gyvybei!

#### Kintamosios srovės variklis 230 V / 50 Hz

Tinklo įtampa turi būti 230 V / 50 Hz.

Tinklo jungtis ir ilginamasis laidas turi būti 3 gyslų = P + N + SL. - (1/N/PE).

Ilginamųjų kabelių mažiausias skerspjūvis turi būti 1,5 mm<sup>2</sup>.

Tinklo jungtis apsaugoma maks. 16 A.

#### Apsauginio nuotėkio srovės jungiklio eksploatacijos pradžia:

- Veikimą reikia patikrinti prieš kiekvienos eksploatacijos pradžią ir reguliariais intervalais (bent 1x per savaitę).
- Jei tokios patikros metu apsauginis nuotėkio srovės jungiklis netinkamai išsijungtų, vadinasi, asmenų apsauga neužtikrinama! Tada įrenginį reikia nedelsiant pakeisti!
- Atsiradus pažeidimų, susijusių su šios naudojimo instrukcijos nesilaikymu, netenkama teisės reikšti garantinių pretenzijų. Už pasekminę žalą mes neatsakome.
- Prieš naudodami kaskart patikrinkite gaminį, ar jis nepažeistas! Nustačius pažeidimų, prie tinklo įtampos gaminio jungti negalima!
- Aktyvinus oranžinį atstatos mygtuką, įrenginys parengiamas darbui. Prieš pradėdami eksploatuoti patikrinkite aktyvinimą raudonu bandymo mygtuku (kaip aprašyta skyriuje „Eksploatavimas“).
- Įkiškite apsauginį nuotėkio srovės jungiklį į kištukinį lizdą.
- Paspauskite oranžinį atstatos mygtuką.
- Darbinę parengtį rodo raudonas simbolis lange.
- Paspauskite raudoną bandymo mygtuką. Tuo metu imituojama nebalanso srovė.
- Esant tinkamam veikimui, apsauginis jungiklis atjungia vartotoją nuo tinklo. Tai rodo ekrane užgesęs raudonas simbolis.

- Žmonių ir gyvūnų apsauga užtikrinama tik esant tinkamam veikimui.
- Eksploatavimui atstatos mygtuką reikia paspausti iš naujo.
- Dabar galima įjungti vartotojo kištuką.

#### Techniniai duomenys:

Nebalanso grįžimo srovė < 30 mA  
 Elektros srovės tiekimas: 230 V~/50 Hz  
 Apkraunamumas: 16 A (3680 W)  
 Polių skaičius: 2 poliai  
 Įėjimo saugiklis: 16 A  
 Apsaugos laipsnis: IP54  
 Matmenys: 126x50x88 mm

#### NAUDOJIMAS PAGAL PASKIRTĮ!

Mobilus apsauginis nuotėkio srovės jungiklis su nulinės įtampos atkabikliu skirtas šlifavimo staklėms su aušinimu ir panašioms elektros vartotojams butyje. Jis paprastai prijungiamas tarp maitinimo įtampos tiekimo bloko ir vartotojo bei taip užtikrinama optimali apsauga nuo prisilietimo prie įtampingųjų dalių ir mašinos pakartotinio įsijungimo atstačius įtampos tiekimą. Mašiną visada eksploatuokite su komplekte esančiu apsauginiu nuotėkio srovės jungikliu.

## 11. Valymas

### Dėmesio! Ištraukite tinklo kištuką

Baigę darbus, mašiną išvalykite.

## 12. Transportavimas

### Dėmesio! Ištraukite tinklo kištuką

Norėdami transportuoti mašiną, mašinos galvutę nustatykite į priekį ir užfiksuokite nustatymo atramomis.

## 13. Laikymas

Laikykite įrenginį ir jo priedus tamsioje, sausoje, apsaugotoje nuo šalčio ir vaikams nepasiekiamoje vietoje. Optimali laikymo temperatūra yra nuo 5 iki 30 °C.

Laikykite elektrinį įrankį originalioje pakuotėje. Uždenkite elektrinį įrankį, kad apsaugotumėte jį nuo dulkių arba drėgmės. Laikykite naudojimo instrukciją prie elektrinio įrankio.

## 14. Techninė priežiūra

### Dėmesio! Ištraukite tinklo kištuką

- Baigę darbus, mašiną išvalykite.
- Susidėvėjusius pjovimo diskus pakeiskite.
- Pažeistą apsauginį diską pakeiskite.
- Reguliariai nuvalykite nuo mašinos dulkes ir nešvarumus. Geriausia valykite šluoste arba teptuku.

- Visas judančias dalis papildomai sutepkite reguliariais laiko intervalais.
- Plastikui valyti nenaudokite ėsdinančių priemonių. Daugumoje atvejų pakanka drėgnos šluostės.
- Iš vonios (4) ir aušinimo skysčio siurblio (13) reguliariai išvalykite nešvarumus, nes kitaip siurblys arba linijos užsikis ir nebus aušinamas deimantinis pjovimo diskas (10).

#### Aptarnavimo informacija

Reikia atsižvelgti į tai, kad atitinkamos šio produkto detalės priklausomai nuo naudojimo arba natūraliai nusidėvi, arba yra reikalingos kaip darbinė medžiaga. Besidėvinčios detalės\*: pjovimo diskas, anglies šepečiai, Bench ir pjovimo galvos gidai

\* netiekiamos kartu su prietaisu!

#### Atsarginių dalių užsakymas

Užsakant atsargines dalis, reikia nurodyti šiuos duomenis:

- įrenginio tipą,
- įrenginio gaminio numerį;
- įrenginio ident. numerį;
- reikalingos atsarginės dalies ident. numerį.

## 15. Sutrikimų šalinimas

Tolesnėje lentelėje nurodyti klaidų požymiai ir aprašyta, kaip jas galima pašalinti, jei Jūsų mašina blogai veiktų. Jei taip problemos nustatyti ir pašalinti negalite, kreipkitės į savo techninės priežiūros dirbtuves.

Sutrikimas	Galima priežastis	Ką daryti
Deimantinis pjovimo diskas atsilaisvina išjungus variklį.	Per mažai priveržta tvirtinimo veržlė	Priveržkite tvirtinimo veržlę
Variklis nepasileidžia	Sugedo tinklo saugiklis	Patikrinkite tinklo saugiklį
	Pažeistas ilginamasis laidas	Pakeiskite ilginamąjį laidą
	Netvarkoje variklio jungtys arba jungiklis	Paveskite patikrinti kvalifikuotam elektrikui
	Sugedęs variklis arba jungiklis	Paveskite patikrinti kvalifikuotam elektrikui
Variklis neišvysto galios	Nepakankamas ilginamojo laido skerspjūvis	Žr. „Elektros jungtis“, „Suveikia saugiklis“
	Perkrova	Patikrinkite įrankį

## 16. Utilizavimas ir pakartotinis atgavimas

Siekiant išvengti transportavimo pažeisimų, įrenginys yra pakuotėje. Ši pakuotė yra žaliava, taigi, ją galima naudoti pakartotinai arba grąžinti į medžiagų cirkuliacijos ciklą.

Įrenginys ir jo priedai sudaryti iš įvairių medžiagų, pvz., metalo ir plastikų. Pristatykite sugedusias konstrukcines dalis į specialių atliekų utilizavimo punktą. Teiraukitės specializuotoje parduotuvėje arba bendrijos administracijos skyriuje!

### Nemeskite senų prietaisų į buitines atliekas!



Šis simbolis rodo, kad pagal Direktyvą dėl elektros ir elektroninės įrangos atliekų (2012/19/ES) ir nacionalinius įstatymus šio gaminio negalima mesti į buitines atliekas. Šį gaminį reikia atiduoti į tam numatytą surinkimo punktą. Tai galima, pvz., atlikti perkant atiduodant panašų gaminį arba pristatant į įgaliotą surinkimo vietą, kurioje paruošiami seni elektriniai ir elektroniniai prietaisai. Netinkamai elgiantis su senais prietaisais, dėl potencialiai pavojingų medžiagų, kurių dažnai būna senuose elektriniuose ir elektroniniuose prietaisuose, galimas neigiamas poveikis aplinkai ir žmonių sveikatai. Be to, tinkamai utilizuodami šį gaminį, prisidėsite prie efektyvaus natūralių išteklių panaudojimo. Informacijos apie senų prietaisų surinkimo punktus Jums suteiks miesto savivaldybėje, viešojoje utilizavimo įmonėje, įgaliotame senų elektrinių ir elektroninių prietaisų utilizavimo punkte arba Jūsų atliekas išvežančioje bendrovėje.



**Satura rādītājs:**
**Lappuse:**

1.	Ievads .....	123
2.	Ierīces apraksts .....	123
3.	Tehniskie raksturlielumi .....	123
4.	Piegādes komplekts .....	124
5.	Izpakošana .....	124
6.	Uzstādīšana .....	124
7.	Drošības noteikumi .....	124
8.	Papildu Drošības Norādījumi .....	126
9.	Noteikumiem atbilstoša lietošana .....	126
10.	Darbības pirms lietošanas sākšanas .....	127
11.	Tīrīšana .....	129
12.	Transportēšana .....	129
13.	Glabāšana .....	129
14.	Apkope .....	129
15.	Traucējumu novēršana .....	130
16.	Likvidācija un atkārtota izmantošana .....	130

## Simbolu, kas atrodas uz ierīces, skaidrojums

Simbolu izmantošanai šajā rokasgrāmatā jāvērs jūsu uzmanība uz iespējamiem riskiem. Ir precīzi jāizprot drošības simboli un skaidrojumi, uz kuriem tie attiecas. Brīdinājumi paši par sevi nenovērš riskus un nevar aizvietot pareizos pasākumus, lai novērstu negadījumus.

	<p>Pirms lietošanas sākšanas izlasiet un ievērojiet lietošanas instrukciju un drošības norādījumus!</p>
	<p>Lietojiet ausu aizsargus! Trokšņu iedarbība var izraisīt dzirdes zudumu.</p>
	<p>Rodoties putekļiem, lietojiet elpošanas masku! Apstrādājot kokmateriālu un citus materiālus, var rasties veselībai kaitīgi putekļi. Nedrīkst apstrādāt azbestu saturošu materiālu</p>
	<p>Lietojiet aizsargbrilles! Darba laikā radušās dzirksteles vai no ierīces krītošas šķembas, skaidas un putekļi var izraisīt redzes zudumu.</p>
	<p>Lietojiet aizsargcimdus</p>
 <p>Achtung! - Laserstrahlung Nicht in den Strahl blicken! Laser-Klasse 2 Laserspezifikation nach EN 60825-1:2014 λ = 650 nm P&lt;sub&gt;e&lt;/sub&gt; &lt; 1 mW</p>	<p>Neskatieties 2. lāzera klases starā</p>

## 1. Ievads

### Ražotājs:

scheppach  
 Fabrikation von Holzbearbeitungsmaschinen GmbH  
 Günzburger Straße 69  
 D-89335 Ichenhausen

### Godātais klient!

Vēlam prieku un izdošanos, strādājot ar šo jauno scheppach ierīci.

### Norādījums!

Saskaņā ar likumu par atbildību par produktiem ar trūkumiem, kas piemērojami, ražotājs neatbild par bojājumiem iekārtām vai kas izriet no tā, ja:

- Nepareiza apiešanās,
- Neatbilstība ar instrukcijām,
- Remonts, ko trešās puses caur neatļautu speciālisti
- Uzstādīšana un nomaīņa rezerves daļu, nav oriģinālās daļas,
- Nepareiza izmantošana,
- elektriskās iekārtas atteices gadījumā, ja neatbilstību elektrisko normu un noteikumu VDE 0100, DIN 57113 / VDE 0113.

### Ievērojiet!

Pirms montāžas un lietošanas sākšanas izlasiet visu lietošanas instrukcijas tekstu.

Šai lietošanas instrukcijai ir jāpalīdz Jums iepazīt elektroierīci un izmantot tās izmantošanas iespējas atbilstoši paredzētajam mērķim.

Lietošanas instrukcijā ir sniegti svarīgi norādījumi par drošu, pareizu un ekonomisku darbu ar elektroinstrumentu, lai izvairītos no riskiem, ietaupītu remonta izdevumus, samazinātu dīkstāves laikus un palielinātu elektroinstrumenta uzticamību un darbību.

Papildus šīs lietošanas instrukcijas drošības noteikumiem noteikti jāievēro attiecīgajā valstī piemērojamie noteikumi par elektroinstrumenta lietošanu.

Glabājiet lietošanas instrukciju pie elektroinstrumenta plastmasas maisiņā, sargājot no netīrumiem un mitruma. Pirms darba sākšanas tā jāizlasa un rūpīgi jāievēro ikvienam operatoram. Ar elektroinstrumentu drīkst strādāt tikai personas, kas pārzina elektroinstrumenta lietošanu un ir instruētas par ar to saistītajiem riskiem. Jāievēro noteiktais minimālais vecums. Līdztekus šajā lietošanas instrukcijā sniegtajiem drošības norādījumiem un attiecīgās valsts īpašajiem noteikumiem jāievēro vispārāztītie tehnikas noteikumi par kokapstrādes iekārtu lietošanu.

Mēs neuzņemamies atbildību par nelaimes gadījumiem vai zaudējumiem, kas rodas, ja neņem vērā šo instrukciju un drošības norādījumus.

## 2. Ierīces apraksts

1. Ierīces galva
2. Balsta rāmis
3. Balsta kājas
4. Ūdens vācele
5. Darba materiāla paliktņi
6. Šķērs griešanas šablons
7. Atbalstsliede
8. Vadsliede
9. Griešanas diska aizsargs
10. Dimanta griešanas disks
11. Rokturis
12. Leņķa iestatījuma zvaigžņveida roktura skrūve
13. Dzesēšanas šķidrums sūknis
14. Šļūtene
15. Elektromotors
16. Ieslēgšanas/izslēgšanas slēdzis
17. Leņķa iestatījuma leņķa skala
18. Galda paplašinājums

## 3. Tehniskie raksturlielumi

Konstruktīvie izmēri G x P x A	1560 x 440 x 1140mm / 1845 x 440 x 1155mm
Griešanas galds	400 x 1290mm
Dimanta griešanas diska	Ø 200 / 230 mm
Ūdens iepildāmais daudzums	30,0 l / 40,0 l
Svars	50 / 57 kg
Maks. griešanas garums	920 / 1200 mm
Maks. diagonālais griešanas garums	650 x 650 / 850 x 850 mm
Maks. griešanas augstums 90°	36 / 40 mm
Maks. griešanas augstums 45°	29 / 34 mm
Motors	230 V/50 Hz
Ieejas jauda	900 / 1200 W
Motora apgriezienu skaits	3000 1/min
Izolācijas materiāla klase	F
Aizsardzības pakāpe	IP54

Paturētas tiesības veikt tehniskas izmaiņas!

### Trokšņa raksturlielumi

Troksnis darba vietā var pārsniegt 85 dB (A). Šajā gadījumā lietotājam ir nepieciešami trokšņu aizsardzības pasākumi (lietojiet ausu aizsargus!).

### Skaļuma līmenis dB

Skaņas jaudas līmenis  $L_{WA}$  = 86 dB (A), kļūda 3 dB (A)  
 Skaņas spiediena līmenis  $L_{PA}$  = 72 dB (A), kļūda 3 dB (A)  
 (A) saskaņā ar DIN EN ISO 3744; EN ISO 11201

## 4. Piegādes komplekts

- Tulkošana no oriģinālā lietošanas instrukcija
- Flīžu griezējs
- Dzesēšanas šķidrums sūknis
- Leņķa atbalsts
- Galda paplašinājums
- 4 kājiņas
- Rokturis

## 5. Izpakošana

- Atveriet iepakojumu un uzmanīgi izņemiet ierīci.
- Noņemiet iepakojuma materiālu, kā arī iepakojuma un transportēšanas stiprinājumus (ja tādi ir).
- Pārbaudiet, vai piegādes komplekts ir pilnīgs.
- Pārbaudiet, vai ierīce un piederumi transportēšanas laikā nav bojāti.
- Ja iespējams, uzglabājiet iepakojumu līdz garantijas termiņa beigām.
- Pirms izmantošanas iepazīstieties ar ierīci ar lietošanas instrukcijas palīdzību.
- Piederumiem, kā arī nodilstošām detaļām un rezerves daļām izmantojiet tikai oriģinālās detaļas. Rezerves daļas saņemsiet tuvākajā scheppach tirdzniecības uzņēmumā.
- Pasūtījumos norādiet mūsu preces numurus, kā arī ierīces tipu un izgatavošanas gadu.

### ⚠ UZMANĪBU!

**Ierīce un iepakojuma materiāls nav rotaļlietas! Bērni nedrīkst rotaļāties ar plastmasas maisiņiem, plēvēm un sīkām detaļām! Pastāv norīšanas un nosmakšanas risks!**

## 6. Uzstādīšana

### 3-5 att.

Iepakojuma tehnisku iemeslu dēļ šī ierīce nav uzstādīta

1. nokomplektētā veidā.
2. Izņemiet ierīci no iepakojuma un novietojiet to uzmanīgi sāniski uz grīdas.
3. Novietojiet ierīci uz kājām.
4. Uzstādiet rokturi, izmantojot 2 sešstūrgalvas skrūves (B), uz motora korpusa (4. att.).
5. Nostipriniet dzesēšanas šķidrums sūkni (13) ūdens vācelē (4) paredzētajā pozīcijā.
6. Uzpildiet ūdens vāceli, līdz ūdens sūknis ir pilnīgi noklāts ar ūdeni. Uzmaniet, lai noteka būtu droši noslēgta.

## 7. Drošības noteikumi

Darbs ar flīžu griešanas mašīnu var būt bīstams, ja neievēro drošas un pareizas darba metodes. Ja parastie drošības pasākumi paliek neievēroti, tas var radīt savainojumus operatoram. Drošības aprīkojums, piem., aizsargmehānismi, aizsargbrilles, putekļu aizsargmaskas un ausu aizsargi var mazināt iespējamās savainošanās riskus. Taču vislabākā aizsardzība nespēj kompensēt nepareizu novērtēšanu, bezrūpību vai neuzmanību. Vienmēr izmantojiet darbnīcā savu veselo saprātu un piesardzību. Ja kāds process liekas bīstams, nemēģiniet to. Apsveriet alternatīvu rīcības veidu, kas liekas drošāks. Atcerieties: Jūsu ķermeņa veselums ir jūsu personīgās atbildības jomā.

Šī ierīce bija izstrādāta noteiktiem darbiem. Mēs neatļaidīsim iesakām neizmainīt ierīces konstrukciju un neizmantojot to lietošanas jomām, kurām tā nav bijusi konstruēta. Ja neesat drošs, vispirms pajautājiet tirdzniecības uzņēmumam, pirms strādājat ar ražojumu.

**Brīdinājums :** Šo noteikumu neievērošana var radīt nopietnus savainojumus

1. Uzturiet kārtībā savu darba vietu. Nekārtība darba vietā var izraisīt nelaimes gadījumus.
2. Ņemiet vērā apkārtējās vides ietekmi. Sargājiet elektroinstrumentus no lietus. Nelietojiet elektroinstrumentus mitrā vai slapjā vidē. Rūpējieties par labu darba vietas apgaismojumu. Nelietojiet elektroinstrumentus ugunsnedrošā vai sprādzienbīstamā vidē.
3. Sargājiet sevi no iespējamā elektrošoka. Izvairieties pieskarties izņemtiem priekšmetiem (piemēram, caurulēm, radiatoriem, plītiem, ledusskapjiem).
4. Nelaidiet klāt citas personas. Neļaujiet citām personām, jo īpaši bērniem, pieskarties elektroinstrumentam vai vadam. Nelaidiet klāt savai darba vietai šīs personas.
5. Elektroinstrumentus, ko nelietojat, uzglabājiet drošā vietā. Neizmantojamus elektroinstrumentus uzglabājiet sausā, augstu izvietotā vai aizslēgtā, bērniem nepieejamā vietā.
6. Nepārslogojiet elektroinstrumentu. Ar norādīto pieļaujamo jaudu varēsiet strādāt labāk un drošāk.
7. Lietojiet pareizo elektroinstrumentu. Neizmantojiet mazjaudīgus elektroinstrumentus smagu darbu veikšanai. Nelietojiet elektroinstrumentu tādiem mērķiem, kuriem tas nav paredzēts. Nelietojiet, piemēram, rokas ripzāģi, lai zāģētu zarus vai malkas pagales. Neizmantojiet elektroinstrumentu malkas zāģēšanai.

8. Lietojiet piemērotu apģērbu. Nelietojiet platu apģērbu vai rotaslietas, ko var satvert ierīces kustīgās detaļās. Strādājot brīvā dabā, ieteicams izmantot neslīdošus apavus. Garus matus noseziet ar matu tīkliņu.
9. Lietojiet aizsargaprīkojumu. Lietojiet aizsargbrilles. Veicot putekļainus darbus, lietojiet elpošanas masku.
10. Neizmantojiet vadu mērķiem, kuriem tas nav paredzēts. Neizmantojiet vadu, lai izvilktu kontaktakšu no kontaktligzdas. Sargājiet vadu no karstuma, eļļas un asām šķautnēm.
11. Nostipriniet detaļu. Lietojiet iespīlēšanas mehānismus vai skrūvspīles, lai nostiprinātu detaļu. Tā to var noturēt drošāk nekā ar roku un ierīci ir iespējams lietot ar abām rokām. Strādājot ar garām detaļām, nepieciešams papildu paliktnis (galds, sols u.c.), lai izvairītos no ierīces apgāšanās. Vienmēr stingri piespiediet detaļu pret darba virsmu un atbalstu, lai novērstu detaļas lidošanos vai sagriešanos.
12. Izvairieties no ķermeņa nedabiska stāvokļa. Nodrošiniet stabilu pozīciju un vienmēr saglabājiet līdzsvaru. Izvairieties no neērtiem roku stāvokļiem, kad pēkšņa noslīdējuma dēļ viena vai abas rokas varētu aizskart zāģa plātni.
13. Rūpīgi kopiet instrumentus. Uzturiet zāģēšanas instrumentus asus un tīrus, lai darbs veiktos labāk un drošāk. Ievērojiet eļļošanas un instrumentu nomaiņas norādījumus. Regulāri pārbaudiet elektroinstrumenta pieslēguma vadu un bojājumu gadījumā lieciet to salabot kompetentam speciālistam. Regulāri pārbaudiet pagarinātājus un nomainiet tos, ja tie ir bojāti. Rūpējieties, lai rokturi būtu sausi, tīri un nebūtu notraipīti ar eļļu un smērvielu.
14. Atvienojiet kontaktdakšu no kontaktligzdas. Ja nelietojat elektroinstrumentu, pirms apkopes un nomainot instrumentus, piemēram, zāģa plātni, urbi, frēzi.
15. Neatstājiet iespraustas instrumentu atslēgas. Pirms ieslēgšanas vienmēr pārbaudiet, vai ir noņemtas atslēgas un regulēšanas instrumenti.
16. Izvairieties no neuzraudzītas darbības sākšanas. Pārlicinieties, vai slēdzis, ievietojot kontaktdakšu kontaktligzdā, ir izslēgts.
17. Strādājot ārā, izmantojiet pagarinātājus. Brīvā dabā lietojiet tikai atļautos pagarinātājus ar atbilstīgiem apzīmējumiem. Kabeļsaivu izmantojiet tikai notītā stāvoklī.
18. Vienmēr esiet uzmanīgs. Sekojiet līdzi savai rīcībai. Strādājiet saprātīgi. Nelietojiet elektroinstrumentu, ja neesat koncentrējies.

19. Pārbaudiet, vai elektroinstrumentu nav bojāts. Pirms elektroinstrumenta turpmākas izmantošanas rūpīgi jāpārbauda, vai aizsargmehānismi vai viegli bojātas detaļas darbojas nevainojami un atbilstoši paredzētajam mērķim. Pārbaudiet, vai kustīgās detaļas darbojas nevainojami, neaizķeras un nav bojātas. Visas daļas pareizi jāuzmontē un jāizpilda visi nosacījumi, lai nodrošinātu nevainojamu elektroinstrumenta darbību. Kustīgo aizsargpārsegu nedrīkst nostiprināt atvērtā stāvoklī. Bojāti aizsargmehānismi un detaļas atbilstoši jāsalabo atzītā remontdarbnīcā vai jānomaina, ja lietošanas instrukcijā nav norādīts citādi. Bojāti slēdži jānomaina klientu tehniskās apkalpošanas darbnīcā. Neizmantojiet neatbilstīgus vai bojātus pieslēguma vadus. Nelietojiet elektroinstrumentus, kuriem nevar ieslēgt un izslēgt slēdzi.
20. Uzmanību! Savu drošību izmantojiet tikai lietošanas instrukcijā norādītos aksesuārus un piederumus, kā arī ieteicams vai norādījis instrumenta ražotājs. Lietojot instrumentus vai piederumus, kas nav norādīti lietošanas instrukcijā vai katalogā, var tikt savainoti cilvēki.
21. Elektroinstrumenta remontu uzticiet veikt kvalificētam elektriķim. Šis elektroinstrumentu atbilst attiecīgajiem drošības noteikumiem. Remontu drīkst veikt tikai kvalificēts elektriķis, turklāt jāizmanto oriģinālās rezerves daļas, citādi ar lietotāju var notikt nelaimes gadījumi.
22. Pieslēdziet putekļu nosūcēju, Ja ir pieejamas putekļu nosūcēja un uztvērēja pieslēgvietas, pārlicinieties, ka tās ir pieslēgtas un pareizi tiek lietotas.

**Brīdinājums!** Šis elektroinstrumentu darba laikā rada elektromagnētisko lauku. Šis lauks noteiktos apstākļos var traucēt aktīvo vai pasīvo medicīnisko implantu darbību. Lai mazinātu nopietnu vai nāvējošu savainojumu risku, personām ar medicīniskajiem implantiem pirms elektroinstrumentu lietošanas ieteicams konsultēties ar ārstu un ražotāju.

**zmanību! Lāzera starojums  
Neskatieties starā.  
Lāzera 2. klase**



**Sargājiet sevi un apkārtējo vidi no nelaimes gadījumiem, veicot atbilstīgus piesardzības pasākumus!**

- Neskatieties ar neaizsargātām acīm tieši lāzera starā.
- Nekad neskatieties tieši stara trajektorijā.

- Nekad nevērsiet lāzera staru pret atstarojošām virsmām un cilvēkiem vai dzīvniekiem. Arī lāzera stars ar mazu jaudu var radīt acu bojājumus.
- Uzmanību! Ja netiek ņemta vērā instrukcijā norādītā darba kārtība, var notikt bīstama staru iedarbība.
- Nekad neatveriet lāzera moduli.
- Neparedzēti var notikt staru iedarbība. Ja ierīce netiek lietota ilgāku laiku, vajadzētu izņemt baterijas.
- Lāzeru nedrīkst apmainīt pret cita tipa lāzeru.
- Lāzera remontu drīkst veikt tikai lāzera ražotājs vai viņa pilnvarots pārstāvis.

## 8. Papildu Drošības Norādījumi

Pirms šī ražojuma lietošanas sākšanas izlasiet visas norādes!

### Darba vieta

Lai izslēgtu savainojumu, ierīces bojājumu, ugunsgrēka un elektrošoka risku, pārliecinieties, vai jūsu darba vieta

- ir pasargāta no mitruma, slapjuma un lietus,
- ir brīva no uzliesmojošām gāzēm un šķidrumiem,
- ir tīra un tukša,
- ir labi ventilēta un apgaismota.

### Operators

Veselais saprāts un piesardzība ir faktori, kurus nevar iebūvēt ierīcē. Šie faktori ir operatora pienākums.

Lūdzu, atcerieties:

Novērsiet ķermeņa kontaktu ar iezemētām virsmām, piem., caurulēm vai radiatoriem.

Esiet vērīgs. Nestrādājiet ar ierīci, ja esat noguris.

Vienmēr lietojiet:

- ANSI sertificētās putekļu aizsargmaskas.
- Aizsargbrilles
- Ausu aizsargus.

Neliecieties pāri strādājošām ierīcēm.

### PAPILDU NORĀDĪJUMI PAR AUTOMĀTISKO AIZSARDZĪBAS SLĒDZI

Lūdzam ievērot turpmākos svarīgos norādījumus par lietošanas sākšanu un lietošanu.

Ievērojiet to, arī tad, kad nododat šo ražojumu trešajām personām. Tādēļ uzglabājiet šo lietošanas instrukciju vēlākai lasīšanai.

### DROŠĪBAS NORĀDĪJUMI!

- Drošības un sertifikācijas apsvērumu dēļ (CE) nav atļauta ražojuma patvaļīga pārveidošana un/vai izmaiņošana. Nekad neizjauciet ražojumu.
- Ražojums nav piemērots maziem bērniem. Bērni nespēj novērtēt riskus, kas pastāv, rīkojoties ar elektroierīcēm. Tādēļ bērnu prombūtnes laikā rīkojieties īpaši piesardzīgi.

- Ražojuma uzbūve atbilst 1. aizsardzības klasei. Kā sprieguma avotu drīkst izmantot tikai koplietošanas elektroapgādes tīkla pienācīgu tīkla kontaktligzdu ar aizsargsavienojumu (230V~/50Hz).
- Komerciālos uzņēmumos jāievēro Vācijas Elektroiekārtu un aprīkojuma profesionālo arodbiedrību apvienības nelaimes gadījumu novēršanas noteikumi.
- Skolās, izglītības iestādēs, amatieru un pašapkalpošanās darbnīcās ražojuma lietošana ir atbildīgi jākontrolē sagatavotam personālam.
- Uzmanīgi rīkojieties ar ražojumu. Tas tiek bojāts grūdienu, triecienu un kritienu no neliela augstuma gadījumā.
- Nekad neizmantojiet ražojumu, kad to pārvieto no aukstas telpas siltā telpā. Šādi radušais kondensāts zināmos apstākļos var sagraut ražojumu.
- Ļaujiet ražojumam vispirms sasniegt telpas temperatūru, pirms to savienojat ar tīkla spriegumu. Tas zināmos apstākļos var ilgt vairākas stundas.
- Nepieskarieties ražojumam ar mitrām vai slapjām rokām.
- Uzmaniet, lai visa ražojuma izolācija nebūtu ne bojāta, ne arī sagrauta.
- Ja ražojumu ilgāku laiku nelieto, atvienojiet to no tīkla sprieguma, izņemot no kontaktligzdas.
- Nepieļaujiet šādus apkārtējās vides apstākļus uzstādīšanas vietā vai transportēšanas laikā:
  - Slapjums vai pārāk liels gaisa mitrums. Ļoti liels aukstums vai karstums. Putekļi vai aizdedzināmas gāzes, tvaiki vai šķīdinātāji. Spēcīgas vibrācijas.
  - Spēcīgi magnētiskie lauki, kā ierīču vai skaļruņu tuvumā.

## 9. Noteikumiem atbilstoša lietošana

### Ierīce atbilst spēkā esošajai EK Mašīnu direktīvai

- Pirms darba sākuma visiem aizsargmehānismiem un drošības mehānismiem jābūt uzstādītiem uz ierīces.
- Ierīce ir izstrādāta vienas personas vadībai. Operators darba zonā ir atbildīgs trešo personu priekšā.
- Ievērojiet visus drošības norādījumus un bīstamības norādes uz ierīces.
- Uzturiet visus drošības norādījumus un bīstamības norādes uz ierīces pilnā skaitā salasāmā stāvoklī.
- Ierīce ar piedāvāto instrumentu un piederumiem ir izstrādāta vienīgi maza un vidēji liela izmēra flīzēm (podīņu flīzēm, keramiskajām vai tamlīdzīgām). Metāla un koksnes griešana nav atļauta.
- Nepārsniedziet apstrādājamo darba materiālu maksimālo izmēru, un apstrādājamo darba materiālu izmērs nedrīkst būt mazāks par minimālo izmēru.

- Lietojiet ierīci tikai tehniski nevainojamā stāvoklī, kā arī atbilstoši noteikumiem, apzinoties drošības aspektus un iespējamus riskus, ievērojot lietošanas instrukciju!
- Jāievēro ražotāja drošības, darba un apkopes noteikumi, kā arī tehniskajos raksturlielumos minētie izmēri.
- Jāievēro atbilstošie nelaimes gadījumu novēršanas noteikumi un citi vispārārstītie drošības tehnikas noteikumi.
- Ierīci drīkst lietot, apkopt vai labot tikai personas, kuras to pārzina, un ir instruētas par riskiem. Patvaļīgas ierīces izmaiņas izslēdz ražotāja atbildību par šādu darbību rezultātā izrietošajiem bojājumiem.
- Ierīci drīkst lietot tikai ar ražotāja oriģinālajiem piederumiem un oriģinālajiem instrumentiem.

### Atlikušie riski

Neskatoties uz noteikumiem atbilstošu lietošanu, nevar pilnīgi izslēgt noteiktus atlikušo risku faktorus. Saistībā ar ierīces konstrukciju un uzbūvi var rasties šādi riski:

- ieķeršanās rotējošā dimanta griešanas diskā;
- pieskaršanās dimanta griešanas diskam nenosegtā zonā;
- darba materiālu un to daļu izmete;
- griešanas diska bojāta dimanta uzliktna izmete;
- dzirdes traucējumi, ja netiek lietoti nepieciešamie ausu aizsargi;
- acu savainojumi, ja neizmanto acu aizsargu.

Ņemiet vērā, ka mūsu ierīces atbilstoši paredzētajam mērķim nav konstruētas komerciālai, amatnieciskai vai rūpnieciskai izmantošanai. Mēs neuzņemamies garantiju, ja ierīci izmanto komerciālos, amatniecības vai rūpniecības uzņēmumos, kā arī līdzīgās darbos.

Jebkura lietošana, kas neatbilst šim mērķim, ir uzskatāma par noteikumiem neatbilstošu. Par šādu darbību rezultātā izrietošajiem bojājumiem ražotājs nav atbildīgs; risku uzņemas vienīgi pats lietotājs.

## 10. Darbības pirms lietošanas sākšanas

### ⚠ IEVĒRĪBA!

**Pirms lietošanas sākšanas noteikti pilnīgi uzstādiet ierīci!**

Nomainiet saplaisājušus dimanta diskus.

- Iepazīstiet šo ierīci. Iepazīstieties ar tās lietošanu un ierobežojumiem, taču arī ar īpatnējiem potenciālajiem riskiem.
- Rūpīgi pārbaudiet, vai ierīcei nav bojājumu, lai pārlicinātos, vai tā var sniegt paredzamo rezultātu. Šaubu gadījumā attiecīgo daļu vajadzētu nomainīt.

- Pārlicinieties, vai slēdzis atrodas pozīcijā IZ-SLĒGTS, pirms ievietojat spraudni kontaktlīdzdā.
- Pārlicinieties, vai ierīce bija nofīrta un lietpratīgi ieeļļota.
- Pārbaudiet, vai ierīcei pirms lietošanas sākšanas nav bojātu daļu, un konstatējiet, vai šīs daļas pienācīgi darbojas un izpilda tām paredzēto funkciju.
- Pārbaudiet visu kustīgo daļu, visu salauzto vai stiprinājuma daļu ieregulējumu, un visus pārējos apstākļus, kas varētu kaitēt kārtīgai lietošanai. Katru bojāto daļu vajadzētu nekavējoties salabot vai nomainīt speciālistam.
- Neizmantojiet ierīci, ja nav iespējams pareizi ieslēgt un izslēgt slēdzi.

### Ieslēgšanas/izslēgšanas slēdzis (4. att.)

Lai ieslēgtu ierīci, nospiediet ieslēgšanas/izslēgšanas slēdzi (16) pozīcijā «I». Pirms griešanas procesa sākuma jānogaida, līdz griešanas disks sasniedz maks. apgriezīgu skaitu, un dzesēšanas šķidrums sūknis (13) būs padevis ūdeni līdz griešanas diskam. Lai izslēgtu ierīci, nospiediet slēdzi (16) pozīcijā «0» (4. att.).

### Lietošana

- Novietojiet ierīci uz līdzenas, neslīdošas pamatnes.
- Pārbaudiet, vai spriegums datu plāksnītē sakrīt ar esošo spriegumu, tikai pēc tam pievienojiet spraudni pie elektrotīkla.
- Pirms ieslēgšanas griešanas diskam jāgriežas brīvi.

**Ievērībai!** Griešanas disks vienmēr jādzēs ar ūdeni.

**Ievērībai!** Griešanas disks negriežas.

- Nenobremzējiet griešanas disku, izdarot sānu spiedienu.
- Parastas lietošanas laikā motora korpuss var saskarst.
- Nepalieliniet ierīces vai piederumu jaudu, lai izpildītu lielāka industriālā aprīkojuma darbu. Jūs strādāsiet labāk ar jaudu, kurai ierīce bija konstruēta.
- Veiciet visus ierīces iestatījumus, kad ir izslēgta ierīce.
- Nekad neatstājiet ierīci bez uzraudzības, kamēr tā darbojas.
- Izslēdzot ierīci, atstājiet to tikai pēc tam, kad tā ir pilnīgi apstājusies.
- Vienmēr izslēdziet ierīci, pirms atvienojat tīkla spraudni.
- Vienmēr atvienojiet tīkla spraudni. Nekad neatvienojiet spraudni no kontaktlīdzdas, velkot aiz vada.
- Neizmantojiet griešanas disku, kas nesakrīt ar precīzi noteiktajiem izmēriem.
- Nekad nepārnēsājiet ierīci aiz vada.

Ja neesat pārliecināts par to, vai kāds darba apstākļi ir drošs vai nedrošs, nestrādājiet ar ierīci.

#### 90° griezumi 6-7. att.

1. Palaidiet vaļīgāk zvaigžņveida skrūvi (C).
2. Novietojiet šķērs griešanas šablonu (6) 90° leņķī un atkal pievelciet zvaigžņveida skrūvi (C).
3. Pievelciet spārnskrūvi (D), lai nofiksētu šķērs griešanas šablonu (6) (6. att.).
4. Ierīces galvu (1) aiz roktura (11) bīdi uz aizmuguri.
5. Pielieciet flīzi pie atbalstslīdes (7) pie šķērs griešanas šablona.
6. Nospiediet ierīces galvu (1), izmantojot rokturi (11), vajadzīgajā griešanas dziļumā un atkārtoti nofiksējiet ierīces galvu.
7. Ieslēdziet flīžu griezēju. Ievērbai! Nogaidiet, līdz dzesēšanas šķidrums ir sasniedzis griešanas disku (10).
8. Lēnām un vienmērīgi aiz roktura (11) velciet ierīces galvu (1) uz priekšu cauri flīzei.
9. Pēc griezuma beigām atkal izslēdziet flīžu griezēju.

#### 45° diagonālais griezum (8. att.)

1. Noregulējiet leņķa atbalstu (6) 45° leņķī.
2. Veiciet griezumu, kā paskaidrots iepriekš

#### 45° gareniskais griezum (9. att.)

1. Abās pusēs palaidiet vaļīgāk zvaigžņveida skrūvi (E).
2. Nolieciet vadslīdi (8) pa kreisi uz 45° leņķa skalas (17).
3. Atkal pievelciet zvaigžņveida skrūvi (E).
4. Veiciet griezumu, kā paskaidrots.

#### Dimanta griešanas diska nomaiņa (10 - 12. att.) Ievērbai! Atvienojiet tīkla spraudni.

1. Atskrūvējiet skrūvi (F) un noņemiet griešanas diska aizsargu (9) (10. att.).
2. Pielieciet un noturiet iekšējā sešstūra atslēgu (19) pie motora vārpstas.
3. Ar uzgriežņu atslēgu (20) atskrūvējiet atloka uzgriezni griešanas diska (10) griešanās virzienā (kreisā vītne).
4. Noņemiet ārējo atloku (21) un griešanas disku (10).
5. Rūpīgi notīriet stiprinājuma atloku pirms jauna griešanas diska montāžas.
6. Atkal ievietojiet un pievelciet jauno griešanas disku, veicot iepriekš minētās darbības apgrieztā secībā.

**Ievērbai!** Ievērojiet griešanas diska griešanās virzienu!

7. Uzstādiet atpakaļ griešanas diska aizsargu (9).

#### Dimanta griezējdiska paralelītātes iestatīšana (13 - 15 att.)

Ja zāģējums netiek veikts taisni, vai flīze saplīst gar zāģējuma līniju, tad jāiestata dimanta griezējdiska paralelītāte.

1. Sākumā atbalsta slīde taisnā leņķī jāiestata pret vadslīdi. Šim nolūkam atskrūvējiet atbalsta slīdes abas iekšējā sešstūra skrūves (A) un izlīdziniet slīdi ar liela, taisna stūreņa vai lielas flīzes palīdzību. Turklāt dimanta griezējdiskam visā garumā jāvirzās gar stūreņa vai flīzes malu. Pēc tam atkal pievelciet atbalsta slīdes abas iekšējā sešstūra skrūves (A).
2. Demontējiet garuma indikatoru, noņemot abas skrūves (B) ar krustveida rievu. (16. att.)
3. Demontējiet kabeļa fiksāciju. (17 att.)
4. Mazliet atskrūvējiet zāģa bloka sešstūra uzgriežņus pa diviem katrā pusē. (18, 19 att.)
5. Tagad visu zāģa bloku ar dimanta griezējdisku ar taisna stūreņa vai lielas flīzes palīdzību var izlīdzināt pret atbalsta slīdi. (20 att.)
6. Atkal pievelciet zāģa bloka sešstūra uzgriežņus un uzstādiet atpakaļ visas mašīnas daļas. Pārbaudiet paralelītāti un veiciet izmēģinājuma zāģējumu.

Ja izmēģinājuma zāģējums nav apmierinošs, atkārtējiet punktus 1-6.

#### Pieslēgšana elektrotīklam

Regulāri pārbaudiet pieslēguma vadus, vai tiem nav bojājumu. Ievērojiet, lai pārbaudes laikā pieslēguma vads nebūtu pievienots elektrotīklam.

Elektropieslēguma vadiem jāatbilst attiecīgajiem VDE un DIN noteikumiem. Izmantojiet tikai pieslēguma vadus ar marķējumu H 07 RN.

Tipa marķējuma uzdruka uz pieslēguma vada ir obligāta.

#### Bojāti elektropieslēguma vadi

Elektropieslēguma vadiem bieži rodas izolācijas bojājumi. To iemesli ir:

- saspīestas vietas, ja pieslēguma vadi stiepjas caur logu vai durvju ailu;
- pārlocījuma vietas pieslēguma vadu nepareizas nostiprināšanas vai izvietošanas dēļ;
- griezuma vietas pieslēguma vadu pārbraukšanas dēļ;
- izolācijas bojājumi, izraujot no sienas kontaktligzdas;
- plaisas izolācijas novecošanās dēļ.

Šādus bojātus elektropieslēguma vadus nedrīkst izmantot, un izolācijas bojājumu dēļ tie ir bīstami dzīvībai!



### **Maiņstrāvas motors 230 V / 50 Hz**

Nominālais spriegums 230 V / 50 Hz.

Tīkla pieslēgumam un pagarinātājam jābūt ar 3 dzīslām = P + N + SL. - (1/N/PE).

Pagarinātājiem jābūt 1,5 mm<sup>2</sup> minimālajam šķērsgrīzumam.

Tīkla pieslēgumam ir maksimāli 16 A drošinātājs.

### **Automātiskā aizsardzības slēdža lietošanas sākšana:**

- Darbību vajadzētu pārbaudīt pirms katras lietošanas sākšanas un regulāros intervālos (vismaz 1x nedēļā).
- Ja šīs pārbaudes laikā automātiskās aizsardzības slēdzis nepienācīgi izslēdzas, nepastāv personu aizsardzība! Tādā gadījumā nekavējoties jānomaina ierīce!
- Ja ir bojājumi, kurus izraisīja šīs lietošanas instrukcijas neievērošana, tiek anulēta garantijas prasība. Mēs neuzņemamies atbildību par netiešajiem zaudējumiem.
- Pirms katras lietošanas pārbaudiet, vai ražojumam nav bojājumu! Ja konstatējat bojājumus, tad ražojumu nedrīkst pievienot pie tīkla sprieguma!
- Pēc oranžā atiestates taustiņa nospiešanas ierīces ir gatava darbam. Pirms lietošanas pārbaudiet nostrādāšanu ar sarkano pārbaudes taustiņu (kā aprakstīts punktā «Lietošana»).
- Ievietojiet automātiskās aizsardzības slēdzi kontaktligzdā.
- Nospiediet oranžo atiestates taustiņu.
- Gatavību darbam apzīmē sarkans simbols, kas parādās lodziņā.
- Nospiediet sarkano pārbaudes taustiņu. Šajā gadījumā tiek imitēta noplūdes strāva.
- Pienācīgas darbības gadījumā aizsargslēdzis atvieno patērētāju no tīkla. To parāda lodziņā, nodziestot sarkanajam simbolam.
- Tikai pienācīgas darbības gadījumā pastāv cilvēku un dzīvnieku aizsardzība.
- Lietošanai atkārtoti jānospiež atiestates taustiņš.
- Tagad var ievietot patērētāju.

### **Tehniskie raksturlielumi:**

Nostrādāšanas noplūdes strāva: < 30 mA

Elektroapgāde: 230V~/50Hz

Maksimāli pieļaujamā slodze: 16A (3680W)

Kontaktu skaits: 2 kontakti savienoti

Ieejas drošinātājs: 16 A

Aizsardzības pakāpe: IP54

Izmēri: 126x50x88mm

### **NOTEIKUMIEM ATBILSTOŠA LIETOŠANA!**

Pārvietojams automātiskās aizsardzības slēdzis ar nullsprieguma releju ir izstrādāts slīpmašīnai mitrai slīpēšanai un tamlīdzīgiem elektriskajiem patērētājiem mājsaimniecībā. To vienkārši pievieno starp tīkla elektroapgādi un patērētāju, un tas sniedz optimālu aizsardzību no pieskaršanās pie sprieguma vadošajām daļām un ierīces atkārtotas palaišanas pēc sprieguma atjaunošanās.

Vienmēr lietojiet ierīci ar klātpievienoto automātiskās aizsardzības slēdzi.

## **11. Tīrīšana**

### **Ievērībai! Atvienojiet tīkla spraudni.**

Notīriet ierīci pēc darba beigām.

## **12. Transportēšana**

### **Ievērībai! Atvienojiet tīkla spraudni.**

Ierīces transportēšanai novietojiet ierīces galvu uz priekšu un nofiksējiet ar regulēšanas atbalstiem.

## **13. Glabāšana**

Glabājiet ierīci un tās piederumus tumšā, sausā un nesalstošā, kā arī bērniem nepieejamā vietā. Ieteicamā glabāšanas temperatūra ir 5-30°C.

Glabājiet elektroinstrumentu oriģinālajā iepakojumā. Nosedziet elektroinstrumentu, lai to aizsargātu pret putekļiem vai mitrumu.

Uzglabājiet lietošanas instrukciju pie elektroinstrumenta.

## **14. Apkope**

### **Ievērībai! Atvienojiet tīkla spraudni.**

- Notīriet ierīci pēc darba beigām.
- Nomainiet nolietotos griešanas diskus.
- Nomainiet bojāto aizsargierīci.
- Regulāri no ierīces jāttīra putekļi un piesārņojumi. Tīrīšana vislabāk jāveic ar lupatiņu vai otu.
- Visas kustīgās daļas papildus jāeļļo periodiskos laika intervālos.
- Plastmasas tīrīšanai nelietojiet kodīgus līdzekļus. Visbiežākajos gadījumos pietiek ar mitru lupatiņu.
- Vācele (4) un dzesēšanas šķidrums sūknis (13) regulāri jāattīra no piesārņojumiem, jo pretējā gadījumā sūknis vai cauruļvadi ir nosprostoti un dimanta griešanas diska (10) dzesēšana nav nodrošināta.

### Informācija par apkalpošanu

Ņemiet vērā, ka šajā izstrādājumā ir daļas, kas nodilst atbilstošas vai dabiskas izmantošanas gaitā, respektīvi, ir detaļas, kas nepieciešamas kā patēriņa materiāli.

Dilstošas detaļas\*: griešanas ritenis, oglekļa suka, Bench & griešanas galviņu vadotnes

\* Nav noteikti jābūt piegādes komplektā!

### Rezerves daļu pasūtīšana

Veicot rezerves daļu pasūtīšanu, vajadzētu norādīt šādu informāciju:

- Ierīces tips
- Ierīces preces numurs
- Ierīces identifikācijas numurs
- Nepieciešamās rezerves daļas numurs

## 15. Traucējumu novēršana

Turpmākajā tabulā ir parādītas kļūdu pazīmes, un aprakstīts, kā jūs varat tās novērst, ja šī mašīna nedarbojas pareizi. Ja jūs tādā veidā nevarat lokalizēt un novērst problēmu, vērsieties tuvākajā servisa darbnīcā.

Traucējumi	Iespējamais cēlonis	Ko darīt
Kad motors ir izslēgts, dimanta griešanas ritenis mazinās.	Piestiprināšanas uzgrieznis ir pārāk pievilcīgs	Pievelciet stiprinājuma uzgriezni
Motors nedarbojas	Elektrotīkla drošinātājs	Pārbaudiet tīkla drošinātāju
	Paplašināšanas kabelis ir bojāts	Nomainiet pagarinātāju
	Savienojumi uz motora vai slēdzis nav kārtībā	Iegūstiet sertifikātu kvalificētam elektriķim
	Motors vai slēdzis ir bojāts	Iegūstiet sertifikātu kvalificētam elektriķim
Motors nedarbojas	Pagarinājuma līnijas šķērsgriezums ir nepietiekams	Skatīt „Elektriskais pieslēgums“, „Drošinātājs aktivizējas“
	pārslodze	Pārbaudiet instrumentu

## 16. Likvidācija un atkārtota izmantošana

Ierīce atrodas iepakojumā, lai izvairītos no bojājumiem transportēšanas laikā. Iepakojums ir izejmateriāls, un to var izmantot atkārtoti vai nodot izejvielu aprītē. Ierīce un tās piederumi ir no dažādiem materiāliem, piemēram, metāla un plastmasas. Bojātās detaļas jānodod īpašo atkritumu pārstrādei. Jautājiet specializētā veikalā vai pašvaldībā!

### Nolietotās iekārtas nedrīkst izmest majsaimniecības atkritumos!



Šis simbols norāda uz to, ka šo ražojumu saukā ar Direktīvu par elektrisko un elektronisko iekārtu atkritumiem (2012/19/ES) un vietējiem likumiem, nedrīkst utilizēt kopā ar majsaimniecības atkritumiem. Šis ražojums jānodod šim nolūkam paredzētajā savākšanas vietā. To var izdarīt, piem., atdodot to atpakaļ tirdzniecības vietā, kad pērk līdzīgu ražojumu, vai nododot pilnvarotā savākšanas vietā, kas atbildīga par elektrisko un elektronisko iekārtu atkritumu otrreizējo pārstrādi. Nelietpratīga rīkošanās ar nolietotām iekārtām sakarā ar potenciāli bīstamām vielām, kuras bieži vien satur elektrisko un elektronisko iekārtu atkritumi, var negatīvi ietekmēt apkārtējo vidi un cilvēku veselību. Lietpratīgi utilizējot šo ražojumu, jūs veicināt dabas resursu efektīvu lietošanu. Informāciju par nolietoto iekārtu savākšanas vietām jūs saņemsiet savā pašvaldībā, atkritumu utilizācijas sabiedriskajā organizācijā, pilnvarotajā iestādē, kas atbildīga par elektrisko un elektronisko iekārtu atkritumu utilizāciju vai tuvākajā atkritumu izvešanas uzņēmumā.

**Съдържание:**
**Страница:**

1.	Увод .....	133
2.	Описание на уреда .....	133
3.	Технически данни.....	133
4.	Обем на доставката.....	134
5.	Разопаковане .....	134
6.	Конструкция .....	134
7.	Важни указания .....	134
8.	Допълнителни указания за без .....	136
9.	Употреба по предназначение.....	137
10.	Пускане в експлоатация.....	138
11.	Почистване .....	140
12.	Транспортиране .....	140
13.	Съхранение .....	140
14.	Поддръжка.....	140
15.	Отстраняване на неизправности .....	141
16.	Изхвърляне и рециклиране .....	141

## Обяснение на символите върху уреда

Използването на символи в настоящото ръководство следва да насочи вниманието Ви към евентуални рискове. Символите за безопасност и обясненията, които ги придружават, трябва да бъдат разбрани точно. Самите предупреждения не премахват рисковете и не могат да заменят правилните мерки за предотвратяване на злополуки.

	<p>Преди пускане в експлоатация прочетете и спазвайте ръководството за обслужване и ука- занията за безопасност!</p>
	<p>Носете защита за слуха! Въздействието на шума може да предизвика загуба на слуха.</p>
	<p>При образуване на прах носете дихателна защита! При обработката на дърво и други материали може да възникне опасен за здравето прах. Съдържащ азбест материал не трябва да се обработва!</p>
	<p>Носете предпазни очила! Възникващите по време на работа искри или излизашите от уреда трески, стружки и прах могат да доведат до загуба на зрение.</p>
	<p>Носете предпазни ръкавици</p>
	<p>Внимание: Лазерно лъчение! Не гледайте в лъча Лазер клас 2</p>

## 1. Увод

### Производител:

scheppach  
 Fabrikation von Holzbearbeitungsmaschinen GmbH  
 Günzburger Straße 69  
 D-89335 Ichenhausen

### Уважаеми клиенти,

Желаем Ви много приятни моменти и успехи при работата с Вашия нов уред.

### Указание:

Съгласно действащия закон за продуктова отговорност, производителят на този уред не носи отговорност за щети, възникнали по или поради този уред, при:

- неправилно боравене,
- неспазване на ръководството за обслужване,
- ремонти от неупълномощени специалисти, явяващи се трети лица,
- вграждане и подмяна на не оригинални резервни части,
- употреба не по предназначение,
- отказ на електрическата инсталация при неспазване на предписанията за работа с електричество и разпоредбите на VDE 0100, DIN 57113 / VDE0113.

### Обърнете внимание:

Преди монтажа и пускането в експлоатация прочетете целия текст на ръководството за обслужване.

Целта на това ръководство за обслужване е да Ви улесни при запознаването с Вашия електрически инструмент и използването на неговите възможности за употреба съгласно предписанията.

Ръководството за обслужване съдържа важни указания относно безопасната, правилната и икономичната работа с електрическия инструмент, избягването на опасности, спестяването на разходи за ремонт, намаляването на времената на престой и увеличаването на надеждността и живота на електрическия инструмент.

В допълнение към указанията за безопасност в това ръководство за обслужване, задължително трябва да спазвате отнасящите се до експлоатацията на електрическия инструмент предписания във Вашата страна.

Съхранявайте ръководството за обслужване при електрическия инструмент, защитено от замърсяване и влага в пластмасова торбичка.

То трябва да бъде прочетено и внимателно спазвано от всеки оператор преди започване на работа. С електрическия инструмент могат да работят само лица, които са инструктирани относно употребата на електрическия инструмент и са запознати със свързаните с това опасности. Изискваната минимална възраст трябва да се спазва.

Освен съдържащите се в това ръководство за обслужване указания за безопасност и специалните разпоредби във Вашата страна, при работата с дървообработващи машини трябва да се спазват и общопризнатите правила на техниката.

Не поемаме отговорност за злополуки или щети, възникнали поради неспазване на това ръководство или на указанията за безопасност.

## 2. Описание на уреда

1. Глава на машината
2. Долна рамка
3. Опорни крачета
4. Водна вана
5. Опора за детайл
6. Линеал за напречно рязане
7. Опорна релса
8. Направляваща шина
9. Предпазител за режещ диск
10. Диамантени режещи дискове
11. Ръкохватка
12. Звездообразна ръкохватка с винт за настройване на ъгъла
13. Помпа за охлаждаща вода
14. Маркуч
15. Електродвигател
16. Превключвател за включване/изключване
17. Ъглова скала за настройване на ъгъла
18. Разширител на плота

## 3. Технически данни

Конструктивни размери	1560 x 440 x 1140mm /
Д x Ш x В	1845 x 440 x 1155mm
Плот за рязане	400 x 1290 / 400 x 1377 mm
на диамантен режещ диск	Диаметър 200 / 230 mm
Количество вода за пълнене	30,0 l / 40,0 l
Тегло	50 / 57 kg
Дължина на рязане макс.	920 / 1200 mm
Дължина на рязане, диагонална, макс.	650 x 650 / 850 x 850 mm

Височина на рязане 90° макс.	36 / 40 mm
Височина на рязане 45° макс.	29 / 34 mm
Двигател	230 V/50 Hz
Консумирана мощност	900 / 1200 W
Обороти на двигателя	3000 1/min
Клас на изолационен материал	F
Тип защита	IP54

Запазва се правото на технически промени!

#### Характеристики на шума

Шумът на работното място може да надвиши 85 dB (A). В този случай са необходими предпазни мерки срещу шум за потребителя (Носете защита за слуха!)

#### Ниво на звукова мощност в dB

Звукова мощност  $L_{WA} = 86$  dB (A) Неопределеност 3 dB (A)

Ниво на звуково налягане  $L_{PA} = 72$  dB (A) Неопределеност 3 dB (A) по DIN EN ISO 3744; EN ISO 11201

### 4. Обем на доставката

- Превод от оригиналното ръководство
- Машина за рязане на плочки
- Помпа за охлаждаща вода
- Ъглов ограничител
- Разширител на плота
- 4 крачета
- Ръкохватка

### 5. Разопаковане

- Отворете опаковката и внимателно извадете уреда.
- Отстранете опаковъчния материал, както и опаковъчните и транспортните осигуровки (ако има такива).
- Проверете дали обемът на доставката е пълен.
- Проверете уреда и принадлежностите за повреди от транспортирането.
- По възможност запазете опаковката до изтичане на гаранционния срок.
- Преди употреба се запознайте с уреда посредством ръководството за обслужване.
- За принадлежности, както за и износващи се и резервни части използвайте само оригинални части. Резервни части можете да си набавите от Вашия специализиран доставчик на scheppach.

- При поръчки посочвайте нашия номер на артикул, както и типа и годината на производство на уреда.

#### ⚠ ВНИМАНИЕ

Уредът и опаковъчните материали не са играчка за деца! Деца не бива да играят с пластмасови торбички, фолио и малки части! Съществува опасност от поглъщане и задушаване!

### 6. Конструкция

#### Фиг. 3-5

От опаковъчно-технически съображения Вашата машина не е напълно сглобена.

1. Извадете машината от опаковката и я поставете внимателно странично на пода.
2. Отвинтете леко звездообразната ръкохватка с винт (A) и сгънете опорните крачета надолу. Затегнете отново звездообразната ръкохватка с винт (фиг. 3)
3. Изправете машината върху краката.
4. Монтирайте ръкохватката с 2 винта с шестостенна глава (B) на тялото на двигателя (фиг. 4).
5. Закрепете помпата за охлаждаща вода (13) във водната вана (4) в предвидената позиция
6. Напълнете водната вана, докато водната помпа се покрие напълно с вода. Уверете се, че устройството за изтичане е надеждно затворено.

### 7. Важни указания

Работата с машината за рязане на плочки може да бъде опасна, когато не се извършват сигурни и правилни работни операции. Както при всички машини, работата с продукта крие в себе си определени опасности. Работата с машината с респект и предпазливост намалява значително опасността от наранявания. Ако обичайните мерки за безопасност не бъдат спазвани, това може да доведе до опасност от нараняване на обслужващото лице. Оборудването за безопасност, като предпазни приспособления, предпазни очила, маски за прах и защита за слуха, може да намали възможните опасности от нараняване. Но и най-добрата защита не може да компенсира грешната преценка, небрежността или невниманието. Винаги използвайте здравия си разум и предпазливост в работилницата. Ако усещате дадена операция като опасна, не опитвайте да я извършите. Обмислете алтернативен начин на действие, който усещате като по-сигурен. Мислете за това: Вашата телесна невредимост е Ваша лична отговорност.

Тази машина е проектирана за определени дейности.

Настоятелно препоръчваме да не променяте машината и да не я използвате в области на приложение, за които тя не е конструирана. Ако не сте сигурни, първо се консултирайте с Вашия търговец, преди да работите с продукта.

**Предупреждение:** Неспазването на тези предписания може да доведе до сериозни наранявания.

1. Поддържайте Вашето работно място подредено Безпорядъкът на работното място крие опасност от злополука.
2. Съблюдавайте влиянията на околната среда Не излагайте електрически инструменти на дъжд. Не използвайте електрически инструменти във влажна или мокра среда. Осигурявайте добро осветление. Не използвайте електрически инструменти в близост до запалими течности или газове.
3. Пазете се от токов удар Избягвайте докосване на тялото до заземени части, например тръби, отоплителни тела, печки, хладилници.
4. Дръжте деца далеч! Не позволявайте на други лица да докосват инструмента или кабела, дръжте ги далеч от Вашата работна зона.
5. Съхранявайте Вашите инструменти на сигурно място Неизползваните инструменти трябва да се съхраняват в сухо, затворено помещение, на недостъпно за деца място.
6. Не претоварвайте Вашите инструменти Ще работите по-добре и по-сигурно в посочения диапазон на работни характеристики.
7. Използвайте правилния инструмент Не използвайте прекалено слаби инструменти или приставки за тежки работи. Не използвайте инструменти за цели и работи, за които те не са предназначени; например не използвайте ръчни циркуляри за отрязване на дървета или за кастрене на клони.
8. Носете подходящо работно облекло Не носете широки дрехи или накити. Те могат да бъдат захванати от движещи се части. При работа на открито се препоръчва използването на гумени ръкавици и обувки, които не се хлъзгат. При дълги коси носете мрежа за коса.
9. Използвайте предпазни очила При образуващи прах работи носете дихателна маска.
10. Не използвайте кабела не по предназначение Не носете инструмента за кабела и не използвайте кабела, за да издърпвате щепсела от контакта. Пазете кабела от горещина, масло и остри ръбове.
11. Осигурявайте детайла Използвайте затягащи приспособления или менгеме, за да държите детайла здраво. Така той се захваща по-сигурно, отколкото с ръка, и позволява обслужването на машината с двете ръце.
12. Не се пресягайте извън Вашата зона на стоеж Избягвайте ненормално положение на тялото. Осигурете си стабилен стоеж и пазете равновесие по всяко време.
13. Поддържайте грижливо Вашите инструменти Поддържайте инструментите си остри и чисти, за да работите добре и сигурно. Следвайте предписанията за поддръжка и указанията за смяна на инструмент. Проверявайте редовно щепсела и кабела, а при повреда възлагайте подмяната им на признат специалист. Проверявайте редовно удължаващия кабел и подменяйте при повреда. Пазете дръжките сухи и чисти от масло и грес.
14. Изтегляйте щепсела от контакта Когато не се използва, преди поддръжка и при смяна на инструмент, като например режещ диск, свредло и всякакъв вид машинни инструменти.
15. Не оставяйте поставени ключове за смяна инструменти Преди включване проверявайте дали ключовете и инструментите за настройка са отстранени.
16. Избягвайте неволно задвижване Не носете свързани към електрическата мрежа инструменти с пръст върху превключвателя. Уверявайте се, че превключвателят е изключен при свързване към електрическата мрежа.
17. Удължаващи кабели на открито На открито използвайте само допустими за това и съответно обозначени удължаващи кабели.
18. Винаги бъдете внимателни Следете Вашата работа. Процедирайте разумно. Не използвайте инструмента, когато не сте концентрирани.
19. Проверявайте Вашия уред за повреди Преди следваща употреба на инструмента проверявайте внимателно изрядното и правилно функциониране на предпазните устройства или на леко повредените части. Проверявайте дали функционирането на движещите се части е изрядно, дали не заяждат и дали няма повредени части. Всички части трябва да са монтирани правилно и да са изпълнени всички условия за уреда. Повредени предпазни устройства и части трябва да бъдат ремонтирани правилно или подменени от сервисна служба, освен ако не е посочено друго в ръководствата за експлоатация. Повредени превключватели трябва да се подменят от сервисна служба. Не използвайте инструменти, чийто превключвател не може да се включва или изключва.

20. Внимание! За Вашата собствена безопасност използвайте само принадлежности и допълнителни уреди, които са посочени в ръководството за обслужване или са препоръчани или посочени от производителя на инструмента. Употребата на различни от препоръчаните в ръководството за обслужване или в каталога приставки или принадлежности може да представлява опасност от нараняване за Вас.
21. Ремонти само от електротехник Този електрически инструмент отговаря на приложимите норми за безопасност. Ремонти могат да се извършват само от електротехник, в противен случай могат да станат злополуки с ползвателя.
22. Свързвайте прахоулавящото устройство Ако са налични съединения свързване на устройствата за прахоулавяне, уверете се, че те са свързани и се използват.

**Предупреждение!** По време на експлоатация този електрически инструмент създава електромагнитно поле. При определени условия това поле може да наруши функционирането на активни или пасивни медицински импланти. За да се намали опасността от сериозни или смъртоносни наранявания, препоръчваме на лица с медицински импланти да се консултират със своя лекар и с производителя на медицинския имплант, преди електрическият инструмент да бъде използван.



**Внимание: Лазерно лъчение**  
**Не гледайте в лъча**  
**Лазер клас 2**



**Пазете себе си и околността от злополуки чрез подходящи предпазни мерки!**

- Не гледайте с незащитени очи директно към лазерния лъч.
- Никога не гледайте директно в траекторията на лъча.
- Никога не насочвайте лазерния лъч към отразяващи повърхности, хора или животни. Дори и лазерен лъч с малка мощност може да причини увреждане на очите.
- Предпазливост - ако се изпълняват различни от посочените тук процедури, това може да доведе до опасно излагане на лъчение.
- Никога не отваряйте лазерния модул. Може да се стигне до неочаквано излагане на лъчение.
- Ако циркулярният трион не се използва продължително време, батериите трябва да бъдат извадени.

- Лазерът не бива да се подменя с лазер от друг тип.
- Ремонти по лазера могат да се извършват само от производителя на лазера или от негов упълномощени представител.

## 8. Допълнителни указания за без

Прочетете всички указания преди пускане на този продукт в експлоатация!

### Работно място

За да се изключи рискът от наранявания, повреди по машината, пожар или токов удар, уверете се, че Вашето работно място

- е защитено от влага и дъжд,
- е свободно от запалими газове и течности,
- е чисто и свободно от други предмети,
- е добре проветрено и осветено.

### Обслужващо лице

Здравият разум и предпазливостта са фактори, които не могат да бъдат вградени в машина. Тези фактори са задължение на обслужващото лице. Моля, мислете за това:

Предотвратявайте контакт на тялото със заземени повърхности като тръби или радиатори. Бъдете бдителни. Не работете по машината, когато сте уморени.

Винаги носете:

- Маски за прах, отговарящи на ANSI.
- Предпазни очила
- Защита за слуха.

Не се пресягайте над работещи машини.

### дефектнотокова защита

Моля обърнете внимание на следните важни указания за пускане в експлоатация и боравене.

Внимавайте за това, също и когато предавате този продукт на трети лица. Затова запазете това ръководство за обслужване за допълнителни справки.

### УКАЗАНИЯ ЗА БЕЗОПАСНОСТ!

- От съображения за безопасност и допустимост (CE), своеволното преустройство и/или промени по продукта не са позволени. Никога не разглобявайте продукта.
- Продуктът не е подходящ за детски ръце. Децата не могат да преценяват опасностите, които съществуват при работа с електрически уреди. Затова в присъствието на деца действайте с особена предпазливост.



- Конструкцията на продукта отговаря на клас на защита 1. Като източник на напрежение може да се използва само отговарящ на изискванията мрежов контакт със защитен проводник (230V~/50Hz) на обществената електроснабдителна мрежа.
- В търговски сгради трябва да се съблюдават предписанията за безопасност на труда на съюза на професионалните търговски сдружения за електрически съоръжения и оборудване.
- В училища, образователни институции, любителски и „Направи си сам“ работилници експлоатацията на продукта трябва да се контролира отговорно от обучен персонал.
- Боравете внимателно с продукта. Той се поврежда от удари или падане от минимална височина.
- Никога не използвайте продукта, когато е пренесен от студено в топло помещение. Възникващият при това конденз може евентуално да унищожи продукта.
- Първо оставяйте продукта да се temperира до стайна температура, преди да го свържете към мрежовото напрежение. Това понякога може да продължи няколко часа.
- Не хващайте продукта с влажни или мокри ръце.
- Внимавайте за това, изолацията на целия продукт да не се поврежда или унищожава.
- Когато продуктът няма да се използва продължително време, отделяйте го от мрежовото напрежение, като изтеглите щепсела от контакта.
- Избягвайте следните условия на околната среда на мястото на поставяне или при транспортиране:
  - Влага или прекалено висока влажност на въздуха. Екстремно студ или горещина. Прах или запалими газове, пари или разтворители. Силни вибрации.
  - Силни магнитни полета, напр. близост до машини или високоговорители.

## 9. Употреба по предназначение

### Машината отговаря на действащата Директива на ЕО относно машините

- Преди започване на работа всички защитни и предпазни устройства на машината трябва да са монтирани.
- Машината е проектирана за обслужване от едно лице. Операторът е отговорен за трети лица в работната зона.
- Съблюдавайте всички указания за безопасност и предупреждения за опасности върху машината.
- Поддържайте всички указания за безопасност и предупреждения за опасности върху машината в четливо състояние.

- Машината с предлагания инструмент и принадлежност е проектирана само за рязане на малки и средни плочки (кахли, керамика и други подобни). Рязане на метал и дървесина не е позволено.
- Не превишавайте максималния и минималния размер на обработваните детайли.
- Използвайте машината само в технически изрядно състояние, по предназначение, съблюдавайки безопасността и опасностите, като спазвате ръководството за експлоатация! Незабавно отстранявайте (възлагайте отстраняването) специално (на) неизправности, които могат да застрашат безопасността!
- Предписанията за безопасност, работа и поддръжка на производителя, както и посочените размери в Техническите данни, трябва да бъдат спазвани.
- Съответните предписания за трудова безопасност и другите, общопризнати правила на техниката на безопасност трябва да бъдат спазвани.
- Машината може да се използва, поддържа или ремонтира само от лица, които са запознати с нея и са инструктирани относно опасностите. Своеволни промени по машината освобождават производителя от отговорност за възникнали в резултат от това щети.
- Машината може да се използва само с оригинални принадлежности и оригинални инструменти от производителя.

### Остатъчни рискове

Въпреки употребата по предназначение, някои остатъчни рискове не могат да бъдат напълно изключени. Поради конструкцията и устройството на машината, могат да възникнат следните моменти:

- Бъркане в движещия се диамантен режещ диск.
- Докосване на диамантения режещ диск в незащитената зона.
- Изхвърляне на детайли и части от детайли.
- Изхвърляне на дефектна диамантена наставка на режещия диск.
- Увреждане на слуха при неизползване на необходимата защита за слуха.
- Наранявания на очите при неизползване на защита за зрението

Моля обърнете внимание, че нашите уреди не са конструирани с предназначение за търговска, занаятчийска или промишлена употреба. Не приемаме гаранция, ако уредът се използва в търговски, занаятчийски или промишлени предприятия, както и за равносилни дейности.

Всяка различаваща се от това употреба се счита за употреба не по предназначение. За щети в резултат на това производителят не носи отговорност, рискът се поема само от потребителя.

## 10. Пускане в експлоатация

### ⚠ ВНИМАНИЕ!

**Преди пускането в експлоатация непременно монтирайте уреда!**

Сменяйте напукани диамантени дискове.

- Запознайте се с Вашата машина. Запознайте се с нейното приложение и нейните ограничения, както и със специфичните потенциални опасности.
- Проверявайте внимателно машината за щети, за да сте сигурни, че тя може да осигури предвидената производителност. В случай на съмнение засегнатата част трябва да бъде сменена.
- Уверявайте се, че превключвателят е в положение ИЗКЛ, преди да вкарате щепсела в контакта.
- Уверявайте се, че машината е почистена и правилно смазана.
- Преди пускане в експлоатация проверявайте машината за повредени части и се уверявайте, че тези части функционират изрядно и изпълняват предвидената за тях функция.
- Проверявайте правилното положение на всички подвижни части, всички закрепващи части и всички други условия, които биха могли да нарушат правилната експлоатация. Всяка повредена част трябва незабавно да бъде ремонтирана или подменена от специалист.
- Не използвайте машината, ако даден превключвател не може да се включва и изключва правилно.

### Превключвател за включване/изключване (фиг. 4)

За включване натиснете „I“ на превключвателя за включване/изключване (16). Преди започване на операцията по рязане трябва да се изчака до достигане на макс. обороти и водната помпа (13) да започне да подава вода към режещия диск. За изключване натиснете „0“ на превключвателя (16). (Фиг. 4).

### Експлоатация

- Поставете машината върху равна, не хлъзгаща се основа.
- Проверете дали напрежението върху типова табелка съвпада с наличното напрежение, едва след това включете щепсела към електрическата мрежа

- Преди включване режещият диск трябва да може да се движи свободно.

**Внимание:** Режещият диск трябва винаги да се охлажда с вода.

**Внимание:** Режещият диск продължава да се движи по инерция.

Не спирайте режещия диск чрез страничен натиск.

- При нормална употреба корпусът на двигателя може да стане горещ.
- Не насилвайте машината или принадлежностите, за да изпълните работата на по-голяма индустриална машина. Машината работи по-добре с производителността, за която е конструирана.
- Извършвайте всички настройки на машината при изключена машина.
- Никога не оставяйте машината без наблюдение, докато тя работи.
- При изключване оставяйте машината едва тогава, когато е спряла напълно.
- Винаги изключвайте машината, преди да изтеглите щепсела от контакта.
- Винаги изтегляйте щепсела от контакта. Издърпвайте от контакта за щепсела, а никога за кабела.
- Не използвайте режещ диск, който не отговаря на определените размери.
- Никога не носете машината за кабела.

Ако не сте сигурни, дали дадено условие на работа е безопасно или опасно, не работете с машината.

### Рязане под 90° (фиг.6-7)

1. Разхлабете звездния винт (C)
2. Поставете шаблона за напречно рязане (6) на 90° и отново затегнете звездния винт (C).
3. Затегнете винта с крилчата глава (D), за да фиксирате шаблона за напречно рязане (6). (Фиг. 6)
4. Преместете главата на машината (1) на ръкохватката (11) назад.
5. Поставете плочката върху опорната релса (7) на шаблона за напречно рязане.
6. Натиснете главата на машината (1) с ръкохватката (11) в желаната дълбочина на рязане и фиксирайте отново главата на машината.
7. Включете машината за рязане на плочки. **Внимание:** Изчаквайте, докато охлаждащата вода стигне до режещия диск (10).
8. Дръпнете главата на машината (1) бавно и равномерно за ръкохватката (11) напред през плочката.
9. След приключване на рязането изключете отново машината за рязане на плочки.

#### 45° диагонално рязане (фиг. 8)

1. Настройте ъгловия ограничител (6) на 45°
2. Отрежете, както е описано по-горе.

#### 45° надлъжен разрез, (фиг. 9)

1. Отвинтете звездообразната ръкохватка с винт (E) от двете страни
2. Наклонете направляващата шина (8) наляво на 45° на ъгловата скала (17).
3. Затегнете отново звездообразната ръкохватка с винт (E).
4. Отрежете, както е описано.

#### Смяна на диамантен режещ диск (фиг. 10 - 12)

##### Внимание! Издърпайте щепсела

1. Отвинтете винта (F) и свалете предпазителя за режещия диск (9). (Фиг.10)
2. Поставете шестограмния ключ (19) на вала на двигателя и го задръжте.
3. Отвинтете гайката с фланци по посока на движение на режещия диск (10) с помощта на гаечния ключ (20). (Лява резба)
4. Свалете вътрешния фланец (21) и режещия диск (10).
5. Преди монтажа на новия режещ диск внимателно почистете крепежния фланец.
6. Поставете новия режещ диск в обратна последователност и го затегнете.  
**Внимание:** Спазвайте посоката на движение на режещия диск!
7. Монтирайте отново предпазителя на режещия диск (9).

#### Настройка на паралелността на диамантения режещ диск (фиг. 13-15)

Ако разрезът не е прав или плочката се счупи по линията на рязане, паралелността на диамантения режещ диск трябва да се настрои.

1. В началото раменната релса трябва да се настрои под прав ъгъл спрямо направляващата шина. За тази цел отвинтете двата винта с вътрешен шестостен (A) на опорната релса и подравнете опорната релса под прав ъгъл с помощта на голям прав ъгъл или голяма плочка. За тази цел диамантения режещ диск трябва да се движи по цялата дължина на ръба на ъгъла или на плочката. След това затегнете отново двата винта с вътрешен шестостен (A) на раменната релса.
2. Демонтирайте индикатора за дължината, сваляйки двата винта с кръстообразен шлиц (B). (Фиг. 16)
3. Демонтирайте фиксатора на кабела (C). (Фиг. 17)
4. Отвинтете леко двете шестоъгълни гайки (D) на режещия възел от двете страни. (Фиг. 18, 19)

5. Сега целият режещ възел заедно с диамантения режещ диск може да се подравни спрямо раменната релса с помощта на прав ъгъл или голяма плочка. (Фиг. 20)
6. Сега целият режещ възел заедно с диамантения режещ диск може да се подравни спрямо раменната релса с помощта на прав ъгъл или голяма плочка. (Фиг. 20)

Ако пробният не е задоволителен, изпълнете отново стъпки 1-6.

#### Електрическо свързване

Редовно проверявайте за повреди свързващите електрически проводници. Внимавайте за това, при проверката свързващият проводник да не е свързан към електрическата мрежа.

Свързващите електрически проводници трябва да отговарят на приложимите разпоредби на VDE и DIN. Използвайте само свързващи проводници с обозначение H 07 RN.

Отпечатване на типовото обозначение върху свързващия кабел е задължително предписание.

#### Повредени свързващи електрически проводници

По свързващите електрически проводници често възникват повреди в изолацията. Причините са:

- Точки на притискане, когато свързващите проводници са прокарани през процепи на прозорци или врати.
- Точки на прегъване поради неправилно закрепване или прокаране на свързващите проводници.
- Места на прерязване поради прегазване на свързващите проводници.
- Повреди в изолацията поради дърпане от стенния контакт.
- Пукнатини поради стареене на изолацията.
- Такива дефектни свързващи електрически проводници не бива да се използват и поради повредената изолация са опасни за живота!

#### Двигател на променлив ток 230 V/ 50 Hz

Мрежово напрежение 230 волта / 50 Hz.

Мрежовото свързване и удължаващият проводник трябва да са 3-жилни = P + N + SL. - (1/N/PE). Удължаващите проводници трябва да имат минимално сечение от 1,5 mm<sup>2</sup>.

Мрежовото свързване се осигурява с максимум 16 A.

#### Пускане в експлоатация на дефектнотоковата защита:

- Дефектнотоковата защита е снабдена с тест-бутон.

- Функционирането трябва да се проверява преди всяко пускане в експлоатация и на редовни интервали (поне. 1 път седмично).
- Ако при тази проверка дефектнотокова защита не изключи съгласно изисканията, няма защита за хората! Тогава уредът трябва незабавно да бъде подменен!
- При щети, причинени поради неспазване на това ръководство за обслужване, гаранционните претенции отпадат. За косвени щети не поемаме отговорност.
- Преди всяка употреба проверявайте продукта за повреди! Ако установите повреди, продуктът не бива да се свързва към мрежовото напрежение!
- След задействане на оранжевия бутон Reset уредът е готов за работа. Моля, преди експлоатацията проверете задействането чрез червения тест-бутон.
- Включете дефектнотокова защита в контакта.
- Натиснете оранжевия бутон Reset.
- Относно готовността за работа в прозорчето се появява червен символ.
- Натиснете червения тест-бутон. При това се симулира ток на утечка.
- При изрядно функциониране защитата отделя консуматора от мрежата. На прозорчето това се показва чрез скриване на червения символ.
- Само при изрядно функциониране има защита за хора и животни.
- За работа бутонът Reset трябва да бъде натиснат отново.
- Сега консуматорът може да бъде включен.

#### Технически данни:

Задействащ ток на утечка: < 30 mA  
 Електрозахранване: 230V~/50Hz  
 Допустимо натоварване: 16A (3680W)  
 Брой полюси: 2-полюсно включване  
 Входен предпазител: 16 A  
 Тип защита: IP54  
 Размери: 126x50x88mm

#### УПОТРЕБА ПО ПРЕДНАЗНАЧЕНИЕ!

Подвижната дефектнотокова защита с нулев прекъсвач е проектирана за мокро шлифовъчни машини и подобни електрически консуматори в домакинството.

Той се свързва лесно между мрежовото захранване и консуматора и така осигурява оптимална защита срещу докосване на токопроводящи части и повторно задвижване на машината след възстановяване на напрежението след прекъсване. Винаги използвайте машината с доставената дефектнотокова защита.

## 11. Почистване

### Внимание! Издърпайте щепсела.

След приключване на работа почиствайте машината.

## 12. Транспортиране

### Внимание! Издърпайте щепсела

При транспортиране на машината преместете главата на машината напред и фиксирайте с помощта на регулиращите ограничители.

## 13. Съхранение

Съхранявайте уреда и неговите принадлежности на тъмно, сухо и защитено от замръзване, както и недостъпно за деца място. Оптималната температура на съхранение е между 5 и 30 °C.

Съхранявайте електрическия инструмент в оригиналната опаковка.

Покрийте електрическия инструмент, за да го предпазите от прах или влага.

Съхранявайте ръководството за обслужване при електрическия инструмент.

## 14. Поддръжка

### Внимание! Издърпайте щепсела.

- Сменяйте износените режещи дискове.
- Сменяйте повредено предпазно устройство
- Прах и замърсявания трябва да се отстраняват редовно от машината. Почистването е най-добре да се извършва с парцал или четка.
- Всички подвижни части трябва да се смазват на периодични интервали.
- Не използвайте разяждащи препарати за почистване на пластмасите.
- Ваната (8) и помпата за охлаждаща течност (18) трябва редовно да се почистват от замърсявания, иначе охлаждането на диамантения режещ диск (14) не е гарантирано.
- Пуснете всички устройства за безопасност отново в експлоатация и ги проверете.
- Работи по поддръжка и ремонт могат да се извършват само от специалисти.

### Информация относно обслужването

Необходимо е да се вземе под внимание, че следните части при този продукт подлежат на естествено износване или такова вследствие на употребата им респ. следните части са необходими като консумативи.

Износващи се части\*: режещо колело, въгленова четка, водачи на плота и режещата глава

\* Не се включват задължително в доставения комплект!

### Поръчване на резервни части

При поръчване на резервни части трябва да се посочат следните данни:

- Тип на уреда
- Номер на артикул на уреда
- Идент. номер на уреда
- Номер на резервна част на необходимата резервна част

## 15. Отстраняване на неизправности

Следващата таблица показва симптомите за повреди и описва как могат да Ви помогнат, ако машината Ви не работи правилно. Ако не можете да намерите и отстраните проблема, свържете се със сервиз.

Неизправност	Възможна причина	Отстраняване
Диамантения режещ диск се разхлабва след включване на двигателя.	Прекалено леко затегната закрепваща гайка	Затегнете закрепващата гайка
Двигателят не се задвижва	Отказ на мрежов предпазител	Проверете мрежовия предпазител
	Дефектен удължаващ проводник	Сменете удължаващия проводник
	Връзките към двигателя или превключвателя не са наред	Възложете проверка от електротехник
	Дефектен двигател или превключвател	Възложете проверка от електротехник
Двигателят няма мощност	Сечението на удължаващия проводник не е достатъчно	Вижте Електрическо свързване, предпазителът се задейства
	Претоварване	Проверете инструмента

## 16. Изхвърляне и рециклиране

Уредът се намира в опаковка за предпазване от щети при транспортирането. Тази опаковка е суровина и може да се използва повторно или да се върне обратно в цикъла за преработка на суровините. Уредът и неговите принадлежности се състоят от различни материали, като напр. метал и пластмаси. Предавайте дефектните елементи като специални отпадъци. Попитайте в специализирано предприятие или общинските власти!

### Не изхвърляйте старите уреди в битовите отпадъци!



Този символ показва, че този продукт не трябва да се изхвърля с битовите отпадъци съгласно директивата относно отпадъците от електрическото и електронното оборудване (2012/19/ЕС) и националните закони. Този продукт трябва да се предаде в предвиден за тази цел събирателен пункт. Това може например да се случи чрез връщане при закупуване на подобен продукт или чрез предаване в упълномощен събирателен пункт за рециклиране на отпадъците от електрическо и електронно оборудване. Неправилното боравене със стари уреди може да има отрицателно въздействие върху околната среда и човешкото здраве поради съдържащите се в отпадъците от електрическо и електронно оборудване опасни вещества. Чрез правилното изхвърляне на този продукт Вие допринасяте за ефективното използване на природните ресурси. Информация за събирателните пунктове за стари уреди можете да получите от Вашата градска администрация, общинските комунални фирми, оторизираните пунктове за събиране на отпадъци от електрическо и електронно оборудване или Вашия сметосъбирач.

## Sisällysluettelo:

## Sivu:

1.	Johdanto.....	144
2.	Laitteen kuvaus .....	144
3.	Tekniset tiedot .....	144
4.	Toimituksen sisältö.....	145
5.	Purkaminen pakkauksesta.....	145
6.	Asennus .....	145
7.	Turvallisuusohjeet .....	145
8.	Lisäturvaohjeet.....	147
9.	Määräystenmukainen käyttö .....	147
10.	Käyttöönotto.....	148
11.	Puhdistus.....	150
12.	Kuljetus.....	150
13.	Varastointi.....	150
14.	Huolto .....	150
15.	Häiriöiden poistaminen .....	151
16.	Hävittäminen ja kierrätys .....	151

## Laitteessa olevien merkkien selitys

Tässä käyttöoppaassa olevien symbolien käytön tarkoituksena on kiinnittää huomiosi mahdollisiin riskeihin. Turvallisuusmerkit ja selitykset on ymmärrettävä tarkalleen oikein. Varoitukset itsessään eivät poista riskejä eivätkä korvaa onnettomuuksien ehkäisyyn tarvittavia toimenpiteitä.

	<p>Varoitus - Lue käyttöohje vähentääksesi vammautumisvaraa.</p>
	<p>Käytä kuulosuojaimia. Melu voi aiheuttaa kuulovamman.</p>
	<p>Käytä hengityssuojainta. Kun työstetään puuta ja muita materiaaleja, voi muodostua terveydelle haitallista pölyä. Asbestia sisältäviä materiaaleja ei saa työstää!</p>
	<p>Käytä suojalaseja. Työskentelyn aikana syntyvät kipinät tai laitteesta sinkoilevat sirpaleet, lastut ja pöly voivat aiheuttaa sokeutumisen.</p>
	<p>Käytä suojakäsineitä</p>
 <p>Achtung! - Laserstrahlung Nicht in den Strahl blicken! Laser-Klasse 2 Laserspezifikation nach EN 60825-1:2014 λ= 650 nm P&lt;sub&gt;A&lt;/sub&gt;= 1 mW</p>	<p>Huomio! Lasersäteilyä! Älä katso laserluokan 2 säteeseen.</p>

## 1. Johdanto

### Valmistaja:

scheppach  
Fabrikation von Holzbearbeitungsmaschinen GmbH  
Günzburger Straße 69  
D-89335 Ichenhausen

### Arvoisa asiakas,

toivotamme sinulle paljon iloa ja menestystä työssäsi uuden laitteen kanssa.

### Ohje:

Tämän laitteen valmistaja ei voimassa olevan tuotevastuulain mukaan vastaa vahingoista, jotka syntyvät tähän laitteeseen tai sen aiheuttamina seuraavista syistä:

- epäasianmukainen käsittely,
- käyttöohjeen noudattamatta jättäminen,
- kolmannen osapuolen, ei valtuutetun korjaajan tekemät korjaukset,
- muiden kuin alkuperäisten varaosien asennus tai vaihto laitteeseen,
- määräystenvastainen käyttö,
- sähkölaitteiston toimimattomuus, kun sähköä koskevia määräyksiä ja VDE-määräyksiä 0100, DIN 57113 / VDE0113 ei ole noudatettu.

### Ota huomioon:

Lue ennen asennusta ja käyttöönottoa käyttöohjeen koko teksti.

Tämän käyttöohjeen tarkoituksena on helpottaa tutustumista sähkötyökaluun sekä sen käyttöä määräystenmukaisissa käyttömahdollisuuksissa.

Käyttöohje sisältää tärkeitä ohjeita siitä, miten työskentelet sähkötyökalullasi turvallisesti, oikein ja taloudellisesti, ja miten vältät vaarat, säästät korjauskuluissa, vähennät seisokkiaikoja ja lisäät sähkötyökalun luotettavuutta ja elinkaarta.

Tässä käyttöohjeessa olevien turvallisuusmääräysten lisäksi sinun on ehdottomasti otettava huomioon myös käyttömaassa voimassa olevat määräykset sähkötyökalun käytöstä.

Säilytä käyttöohjetta muovikotelossa liialta ja kosteudelta suojattuna sähkötyökalun yhteydessä. Jokaisen sähkötyökalua käyttävän on luettava se ennen töiden aloitusta ja noudatettava siinä olevia ohjeita. Sähkötyökalulla saavat työskennellä vain henkilöt, jotka ovat saaneet opastuksen sen käyttöön ja ovat perillä siihen liittyvistä vaaroista. Vaadittua vähimmäisikää on noudatettava.

Tässä käyttöohjeessa olevien turvallisuusohjeiden ja käyttömaassa voimassa olevien erikoismääräyksien ohella on otettava huomioon myös puuntyöstökoneiden käyttöä yleisesti koskevat tekniset säännöt. Valmistaja ei vastaa onnettomuuksista tai vahingoista, jotka ovat aiheutuneet siitä, ettei tätä käyttöohjetta ja turvallisuusohjeita ole noudatettu.

## 2. Laitteen kuvaus

1. Koneen pää
2. Alatelineen kehys
3. Jalat
4. Vesiallas
5. Työkappaleen alusta
6. Poikkileikkausohjain
7. Kiinnityskisko
8. Ohjainkisko
9. Katkaisulaikan suojus
10. Timanttilaikka
11. Kahva
12. Kulmasäädön tähtikahvaruuvi
13. Jäähdytysvesipumppu
14. Letku
15. Sähkömoottori
16. On/off-kytkin
17. Kulmasäädön kulma-asteikko
18. Pöydänlevennys

## 3. Tekniset tiedot

Mitat p x l x k	1560 x 440 x 1140 mm / 1845 x 440 x 1155 mm
Leikkuupöytä	400 x 1290 / 400 x 1377 mm
Timanttilaikan	Ø 200 / 230 mm
Vesisäiliön tilavuus	30,0 l / 40,0 l
Paino	50 / 57 kg
Leikkuupituus maks.	920 / 1200 mm
Leikkuupituus vinosuuntaan maks.	650 x 650 / 850 x 850 mm
Leikkuukorkeus 90° maks.	36 / 40 mm
Leikkuukorkeus 45° maks.	29 / 34 mm
Moottori	230 V/50 Hz
Ottoteho	900 / 1200 W
Moottorin kierrosnopeus	3000 1/min
Eristysluokka	F
Kotelointiluokka	IP54

Oikeus teknisiin muutoksiin pidätetään!

### Meluarvot

Työskentelypaikan melutaso saattaa ylittää 85 dB (A). Sellaisessa tapauksessa käyttäjän on huolehdittava meluntorjunnasta (käytä kuulosuojaimia!).

### Melun voimakkuus dB

Äänentehotaso  $L_{WA} = 86$  dB (A) mittausepävarmuus 3 dB (A)



Äänenpainetaso  $L_{PA} = 72$  dB (A) mittausepävarmuus 3 dB (A) standardien DIN EN ISO 3744; EN ISO 11201 mukaisesti

## 4. Toimituksen sisältö

- alkuperäiset ohjeet
- Laattaleikkuri
- Jäähdytysvesipumppu
- Kulmarajoitin
- Pöydänlevennys
- 4 jalkaa
- Kahva

## 5. Purkaminen pakkauksesta

- Avaa pakkaus ja ota laite varovasti ulos.
- Poista pakkausmateriaali sekä pakkaus-/ja kuljetusvarmistimet (jos sellaiset on).
- Tarkasta, että toimitus on täydellinen.
- Tarkasta, onko laitteessa tai lisätarvikkeissa kuljetusvaurioita. Valitukset on annettava heti toimittajan tiedoksi. Myöhemmin tehtyjä reklamaatioita ei hyväksytä.
- Säilytä pakkaus jos mahdollista takuuajan päättymiseen asti.
- Pehdy laitteeseen käyttöohjeen avulla ennen sen käyttöä.
- Käytä lisävarusteina ja kulutus- ja varaosina vain alkuperäisiä osia. Voit ostaa varaosia alueellasi toimivalta valtuutetulta edustajalta.
- Ilmoita tilauksissa laitteesi tuotenumero ja valmistusvuosi.

### ⚠ HUOMIO

**Laite ja pakkausmateriaalit eivät ole lasten leikkikaluja! Lapset eivät saa leikkiä muovipussien, kalvojen tai pienosien kanssa! Vaarana osien joutuminen nieluun sekä tukehtumisen vaara!**

## 6. Asennus

### Kuva 3 - 5

Kone ei ole pakkausteknisistä syistä valmiiksi koottu.

1. Ota kone pakkauksesta ja aseta se varovasti kyljelleen lattialle.
2. Löysää vähän tähtikahvaruuvia (A) ja käännä jalka alas. Kiristä tähtikahvaruuvit (kuva 3)
3. Aseta kone jaloilleen.
4. Asenna kahva 2 kuusioruuvilla (B) moottorikoteloon (kuva 4).
5. Kiinnitä jäähdytysvesipumppu (13) vesialtaaseen (4) sille osoitettuun paikkaan
6. Täytä allasta vedellä, kunnes vesipumppu on kokonaan veden peitossa. Varmista samalla, että poistoventtiili on suljettu.

## 7. Turvallisuusohjeet

Laattaleikkurilla työskentely saattaa olla vaarallista, jos et noudata turvallisia ja oikeita työtapoja. Koneen käyttäjä saattaa joutua tapaturmavaaraan, jos ei noudateta tavanomaisia turvatoimia. Henkilösuojaimet, kuten suojalasit, hengityssuojain ja kuulosuojain, saattavat pienentää mahdollista tapaturmavaaraa. Paraskaan suojain ei kuitenkaan poista virhearviointien ja välinpitämättömän tai huolimattoman työskentelyn aiheuttamaa vaaraa.

Käytä tervettä järkeä ja työskentele varoen. Jos jokin työtehtävä vaikuttaa vaaralliselta, älä yritä tehdä sitä. Mieti sen tilalle jokin vaihtoehtoinen ja turvallisemmalla vaikuttava menettely. Muista: Fyysinen turvallisuutesi on omalla vastuullasi. Tämä kone on suunniteltu tiettyjä työtehtäviä varten.

Suosittamme painokkaasti, että konetta ei muuteta eikä sitä käytetä sellaisiin työtehtäviin, joihin sitä ei ole suunniteltu. Jos olet epävarma jostakin asiasta, pyydä jälleenmyyjältä lisätietoja, ennen kuin alat käyttää konetta.

**Varoitus:** Jos tätä varoitusta ei huomioida, seurauksena voi olla erittäin vakavia vammoja.

1. Pidä työalueesi hyvässä järjestyksessä. Työalueella vallitseva epäjärjestys voi aiheuttaa onnettomuuksia.
2. Ota huomioon ympäristön vaikutukset. Älä altista sähkötyökalua sateelle. Älä käytä sähkötyökalua kosteassa tai märässä ympäristössä. Huolehdi hyvästä valaistuksesta työalueella. Älä käytä sähkötyökalua paikassa, jossa on palo- tai räjähdysvaara.
3. Suojaa itsesi sähköiskulta. Vältä kehon kosketusta maadoitettuihin osiin (esim. putkiin, lämpöpattereihin, sähköliesiin, kylmälaitteisiin).
4. Huolehdi siitä, että muut henkilöt pysyvät etäällä. Älä anna muiden henkilöiden, eri toten lasten, koskea sähkötyökaluun tai sen johtoon. Huolehdi siitä, että he pysyvät riittävän kaukana työalueesta.
5. Säilytä käyttämättömiä sähkötyökaluja turvallisesti. Sähkötyökalut, jotka eivät ole käytössä, tulee säilyttää kuivassa, korkealla olevassa tai suljetussa paikassa, lasten ulottumattomissa.
6. Älä yliuormita sähkötyökalua. Työskentelet paremmin ja turvallisemmin annetulla tehoalueella.
7. Käytä oikeanlaista sähkötyökalua. Älä käytä teholtaan heikkoa sähkötyökalua raskaisiin töihin. Älä käytä sähkötyökalua sellaisiin töihin, joihin sitä ei ole tarkoitettu. Älä esimerkiksi käytä käsisirkkeliä puunoksien tai halkojen sahaukseen.
8. Käytä sopivaa vaatetusta. Älä käytä löysiä vaatteita tai koruja, jotka voivat tarttua liikkuviin osiin. Ulkona työskennellessä on suositeltavaa käyttää luistamattomia jalkineita. Käytä hiusverkkoa, jos sinulla on pitkät hiukset.

9. Käytä suojaruustusta Käytä suojalaseja. Käytä pölyä nostattavissa töissä hengityssuojainta.
10. Älä käytä johtoa sellaisiin tarkoituksiin, joihin sitä ei ole tarkoitettu. Älä käytä johtoa pistokkeen vetämiseen irti pistorasiasta. Suojaa johto kuumuudelta, öljyltä ja teräviltä reunoilta.
11. Varmista työkappaleen kiinnitys. Käytä kiinnitinlaitteita tai ruuvipuristinta pitääksesi työkapaleen paikallaan. Näin se pysyy paremmin paikallaan kuin kädellä pitäen ja konetta voi käyttää molemmin käsin.
12. Vältä pitämästä vartaloasi epänormaalissa asennossa. Pidä huoli siitä, että seisot tukevasti ja säilytät koko ajan tasapainon.
13. Hoida työkalujasi huolellisesti. Pidä leikkaustyökalut terävinä ja puhtaina, jolloin työ sujuu helpommin ja turvallisemmin. Noudata voitelua ja työkalun vaihtoa koskevia ohjeita. Tarkasta sähkötyökalun johto säännöllisesti ja anna hyväksytyt ammattilaisen uusua se, jos siinä on vaurioita. Tarkasta jatkojohdot säännöllisesti ja vaihda ne, jos ne ovat vaurioituneet. Pidä käsikahvat kuivina, puhtaina, öljyttöminä ja rasvattomina.
14. Irrota pistoke pistorasiasta. Irrota pistoke pistorasiasta, kun et käytä sähkötyökalua, ennen huoltoa ja työkalujen kuten sahanterän, porien, jyrsimien, vaihtoa.
15. Älä jätä työkaluavainta kiinni. Tarkasta ennen kuin kytket päälle, että avaimet ja säätötyökalut on poistettu.
16. Estä koneen tahaton käynnistyminen. Varmista, että kytkin on pois päältä, kun liität pistokkeen pistorasiaan.
17. Käytä ulkokäyttöön tarkoitettua jatkojohtoa. Käytä ulkotöissä vain siihen hyväksytyä ja vastaavasti merkittyä jatkojohtoa.
18. Ole koko ajan tarkkaavaisena. Ole huolellinen siinä, mitä teet. Ryhdy työhön ajatuksen kanssa. Älä käytä sähkötyökalua, jos sinulla keskittymisvaikeuksia.
19. Tarkasta sähkötyökalusta, ettei siinä ole vaurioita. Ennen kuin sähkötyökalua käytetään edelleen, on suojalaitteiden ja lievästi vaurioituneiden osien moitteeton ja määräystemukainen toiminta tarkastettava huolellisesti. Tarkasta, että liikkuvat osat toimivat moitteettomasti eivätkä jumiuu ja ettei vaurioituneita osia ole. Kaikkien osien on oltava asennettu oikein ja täytettävä kaikki vaatimukset, jotta sähkötyökalun moitteeton käyttö olisi taattu. Vaurioituneet suojalaitteet ja osat täytyy korjauttaa tai vaihdattua määräystemukaisesti hyväksytyssä ammattikorjaamossa, jollei käyttöohjeessa ole muuta ilmoitettu. Vaurioituneet kytkimet saa vaihtaa vain asiakaspalvelun korjaamo. Älä käytä sähkötyökalua, jos sen kytkintä ei voi kytkeä päälle eikä pois päältä.

20. Huomio! Oman turvallisuutesi takia käytä vain sellaisia lisätarvikkeita ja lisälaitteita, jotka on mainittu käyttöohjeessa tai joita työkalun valmistaja suosittelee tai joista se on ilmoittanut. Muunlaisen kuin käyttöohjeessa tai luettelossa suositeltujen käyttötyökalujen tai lisätarvikkeiden käyttö voi merkitä loukkaantumisvaaraa.
21. Korjauta sähkötyökalusi sähköalan ammattilaisella. Tämä sähkötyökalu vastaa asiaankuuluvia turvallisuusmääräyksiä. Korjaukset saa tehdä vain sähköalan ammattilainen käyttämällä alkuperäisvaraosia; muutoin käyttäjän turvallisuus saattaa vaarantua.
22. Liitä pölynpoistolaitteistoon. Jos pölynimu- ja ke-räysliitännät ovat käytössä, varmista että ne yhdistetään oikein ja niitä käytetään oikein.

**Varoitus!** Tämä sähkötyökalu tuottaa käytön aikana sähkömagneettisen kentän. Tämä kenttä voi määrättyissä olosuhteissa heikentää aktiivisten tai passiivisten lääketieteellisten implanttien toimintaa. Vakavan tai jopa kuolemaan johtavan loukkaantumisen vaaran välttämiseksi suosittelemme henkilöitä, joilla on lääketieteellinen implantti, neuvottelemaan lääkärinsä ja implantin valmistajan kanssa, ennen kuin he käyttävät sähkötyökalua.



**Suojaa itsesi ja ympäristösi sopivilla turvatoimenpiteillä onnettomuusvaaroilta!**

- Älä katso suojaamattomilla silmillä suoraan lasersäteeseen.
- Älä koskaan katso suoraan säteenkulkuun.
- Älä koskaan suuntaa lasersädettä heijastaviin pintoihin, ihmisiin tai eläimiin. Myös vähätehoinen lasersäde voi vahingoittaa silmiä.
- Varo - mikäli menettelytapa poikkeaa tässä kuvasta, voi se johtaa vaaralliseen säteilyaltistukseen.
- Älä koskaan avaa lasermoduulia. Voit altistua odottamatta säteilylle.
- Kun katkaisusahaa ei pidempään aikaan käytetä, on paristot poistettava.
- Laserin tilalle ei saa vaihtaa toisentyypistä laseria.
- Laserin saa korjata vain laserin valmistaja tai sen valtuutettu edustaja.

## 8. Lisäturvaohjeet

Lue kaikki ohjeet ennen tämän tuotteen käyttöönottoa!

### Työskentelypaikka

Tapaturmien, konevaurioiden, palovaaran ja tärähdyksen estämiseksi varmista, että työskentelypaikka:

- on suojassa kosteudelta ja sateelta,
- ei sisällä syttyviä kaasuja ja nesteitä,
- on puhdas ja tyhjä
- on hyvin tuulettuva ja hyvin valaistu.

### Käyttäjä

Tervettä järkeä ja harkitsevaa työtappaa ei voi asentaa koneen osaksi. Ne jäävät käyttäjän vastuulle. Muista: Vältä koskemasta maadoitettuihin pintoihin, kuten putkiin ja lämpöpattereihin.

Työskentele tarkkaavaisesti. Älä työskentele koneella väsyneenä.

Käytä:

- ANSI-hyväksyttyä hengityssuojainta.
- Suojalaseja
- Kuulosuojaimia.

Älä kurkota käynnissä olevan koneen yli.

### VIKAVIRTASUOJAKYTKINTÄ KOSKEVIA LISÄOHJEITA

Huomioi seuraavat, koneen käyttöönottoa ja käsitteilyä koskevat tärkeät ohjeet.

Huomioi nämä myös, kun annat tämän tuotteen seuraavalle omistajalle. Sen tähden säilytä tämä käyttöohje myöhempää tarvetta varten.

### TURVAOHJEET!

- Turvallisuus- ja sertifiointisyistä (CE) on tämän tuotteen omavaltainen täydentäminen ja/tai muuttaminen kielletty. Älä koskaan pura tätä tuotetta.
- Tuote ei ole tarkoitettu lasten käsiin. Lapset eivät osaa arvioida sähkölaitteiden käyttöön liittyviä vaaroja. Sen vuoksi huolehdi, että koneen lähellä ei ole lapsia.
- Tuotteen rakenne vastaa suojausluokkaa 1. Jännitelähteenä saa käyttää vain määräystenmukaista suojajohtimella (230V~/50Hz) varustettua julkisen sähköverkon pistorasiaa.
- Ammattikäytössä on noudatettava vakuutusyhtiöiden sähkölaitteita koskevia tapaturmantorjuntaohjeita.
- Laitetta koulussa, ammattikoulussa tai harrastetyöpajassa käytettäessä on koulutetun henkilön on valvottava laitteen käyttöä.
- Työskentele laitteella harkitusti. Iskut, kolhut ja pudottaminen pieneltäkin korkeudelta vaurioittavat laitetta.
- Älä käytä laitetta, kun se tuodaan kylmästä ilmasta huonelämpötilaan. Koneeseen tiivistyvä vesi saattaa siinä tilanteessa vaurioittaa konetta.

- Anna koneen ensin mukautua huonelämpötilaan. Liitä kone verkkojännitteeseen vasta sitten. Olosuhteista riippuen tämä voi kestää useita tunteja.
- Älä käsittele konetta märin käsin.
- Varmista, että laitteen koko sähköeristys on ehjä ja käyttökuntoinen.
- Jos tuote on pitkähkön ajan käyttämättä, erota se sähköverkosta ja irrota pistoke pistorasiasta.
- Vältä seuraavia ympäristöolosuhteita laitteen kuljetuksen aikana ja käyttöpaikalla:
- Sade tai suuri ilmankosteus. Äärimmäinen kylmyys tai kuumuus. Pöly tai palavat kaasut, höyryt tai liuottaineet. Voimakkaat värinät.
- Voimakkaat magneettikentät, esimerkiksi koneiden tai kaiuttimien lähellä.

## 9. Määräystenmukainen käyttö

### Kone täyttää voimassa olevan EY-konedirektiivin vaatimukset

- Kaikkien suoja- ja turvalaitteiden tulee olla koneeseen asennettuina ennen työskentelyn aloittamista.
- Kone on suunniteltu käytettäväksi yhden henkilön toimesta. Käyttöhenkilö on vastuussa siitä, että ulkopuoliset eivät pääse työalueelle.
- Huomioi kaikki koneessa olevat turvallisuus- ja varoitushjeet.
- Pidä kaikki koneessa olevat turvaohjeet ja varoitukset aina täysilukuisina ja luettavassa kunnossa.
- Kone sille tarjottavine työkaluineen ja lisätarvikkeineen on suunniteltu ainoastaan pienten ja keski suurten (kaakeli-, keramiikka- ja vastaavien) laattojen leikkaamiseen. Metallin ja puun leikkaaminen on kielletty.
- Älä ylitä äläkä alita työkappaleelle asetettua maksimi- ja minimimittaa.
- Käytä konetta vain sen ollessa teknisesti moitteettomassa kunnossa ja käytä sitä aina määräystenmukaisesti, turvallisuusseikat ja vaarat huomioiden ja käyttöohjetta noudattaen!
- Valmistajan määrittämiä turvallisuus-, työ- ja huoltomääräyksiä ja teknisissä tiedoissa annettuja mittoja on noudatettava.
- Asianmukaiset tapaturmantorjuntamääräykset ja muut yleisesti voimassa olevat turvatekniset määräykset on huomioitava.
- Vain koneeseen perehtyneet henkilöt, jotka ovat saaneet koulutusta koneella työskentelyyn liittyvistä vaaroista, saavat käyttää, huoltaa tai korjata konetta. Jos koneeseen tehdään omavaltaisia muutoksia, valmistaja ei ota mitään vastuuta siitä aiheutuvista vahingoista.
- Konetta saa käyttää vain valmistajan alkuperäisillä lisävarusteilla ja alkuperäisillä työkaluilla.

### Jäljellä olevat vaarat

Sähkötyökalu on valmistettu tekniikan nykyisen tason ja tunnustettujen turvateknisten sääntöjen mukaan. Siitä huolimatta työskennellessä voi esiintyä yksittäisiä vaaratekijöitä.

- Tarttuminen pyörivään timanttilaikkaan.
- Timanttilaikkaan koskeminen suojaamattomalla alueella.
- Työkappaleiden ja työkappaleiden osien sinkoutuminen koneesta.
- Vioittuneen timanttipeällysteen sinkoutuminen katkaisulaikasta.
- Kuulovauriot, jos ei käytetä kuulosuojaimia.
- Silmävauriot, jos ei käytetä silmäsuojaimia

Ota huomioon, että laitteitamme ei määräystenmukaisessa käytössä ole tarkoitettu yritys-, ammattilais- tai teollisuuskäyttöön. Valmistajan takuu ja vastuu ei ole voimassa, jos laitetta käytetään yritystoiminnassa, käsityöläisammateissa tai teollisuudessa tai josakin vastaavissa tehtävissä.

Kaikki tämän ylittävä käyttö katsotaan määräystenvastaiseksi käytöksi. Valmistaja ei vastaa tällaisesta käytöstä aiheutuvista vahingoista; riski on yksin omaan koneen käyttäjän.

## 10. Käyttöönotto

### ⚠ HUOMIO!

**Asenna laite ehdottomasti täydellisesti ennen kuin otat sen käyttöön!**

Vaihda timanttilaikka, jos siinä on halkeamia.

- Opettele tuntemaan koneesi. Tutustu koneen käyttömahdollisuuksiin ja -rajoituksiin. Huomioi myös mahdollisten erityistilanteiden aiheuttamat vaarat.
- Tarkasta kone mahdollisten vaurioiden varalta, jotta voit varmistaa, millaisella teholla konetta voi käyttää. Epävarmassa tapauksessa vaihda vastaava osa.
- Varmista aina ennen virtapistokkeen liittämistä pistorasiasaan, että kytkin on OFF-asennossa.
- Varmista, että kone on puhdistettu ja voideltu asianmukaisesti.
- Tarkasta kone ennen käyttöönnottoa vaurioituneiden osien varalta. Tarkista, toimivatko nämä osat asianmukaisesti ja niille suunnitellulla tavalla.
- Tarkista kaikkien liikkuvien osien linjaus ja tarkista kaikki rikkoutuneet osat ja kiinnitysosat ja tarkista kaikki muutkin seikat, mitkä saattavat vaikuttaa koneen asianmukaiseen käyttöön. Jokainen vaurioitunut osa tulisi heti antaa ammattilaisen korjattavaksi tai vaihdettavaksi.
- Älä käytä konetta, jos sen on/off-kytkin ei toimi asianmukaisella tavalla.

### On/off-kytkin (kuva 4)

Käynnistä kone painamalla on/off-kytkin (16) kohtaan „I“.

Odota ennen leikkaamisen aloittamista, että katkaisulaikka on saavuttanut maksimikierrosnopeutensa ja että jäähdytysvesipumppu (13) on syöttänyt vettä katkaisulaikkaan. Kytke kone pois päältä painamalla kytkin (16) kohtaan „0“. (kuva 4).

### Käyttö

- Aseta kone tasaiselle, luistamattomalle alustalle.
- Tarkista, että tyyppikilvessä ilmoitettu jännite vastaa käytettävissä olevaa jännitettä, liitä pistoke verkkovirtaan vasta sitten
- Katkaisulaikan tulee pyöriä vapaasti ennen koneen päälle kytkemistä.

**Huomio:** Katkaisulaikkaa on aina jäähdytettävä vedellä.

**Huomio:** Katkaisulaikka pyörii vielä moottorin sammuttamisen jälkeenkin.

Älä jarruta katkaisulaikkaa painamalla sitä sivulta.

- Normaalikäytössä moottorin kotelo saattaa kuumentua.
- Älä pakota konetta tai lisävarustetta toimimaan suurella teholla, ikäänkuin teollisuuskoneena. Kone toimii turvallisemmin ja paremmin sille suunnitellulla tehoalueella.
- Tee koneelle säätöjä vain kone pois päältä kytkettynä.
- Älä anna koneen käydä ilman valvontaa.
- Poistu koneen luota vasta, kun se on täysin pysähtynyt.
- Kytke kone aina pois päältä ennen pistokkeen irrottamista.
- Vedä aina pistokkeesta. Älä koskaan ota pistoketta pistorasiasasta vetämällä johdosta.
- Käytä vain teknisen erittelyn mukaisia oikean kokoisia katkaisulaikkoja.
- Älä koskaan vedä konetta johdosta.

Jos et tiedä, onko joku työtapa turvallinen vai vaarallinen, älä työskentele koneella.

### Leikkaaminen 90°, kuva (6 - 7)

1. Löysää tähtiruuvia (C)
2. Säädä poikkileikkausohjain (6) kohtaan 90° ja kiristä tähtiruuvi (C).
3. Lukitse poikkileikkausohjain (6) siipiruuvia (D) kiristämällä. (kuva 6)
4. Työnnä koneen pää (1) taakse kahvasta (11).
5. Aseta laatta kiinnityskiskoille (7) poikkileikkausohjainta vasten.
6. Paina koneen pää (1) kahvasta (11) haluamaasi leikkaussyvytyteen ja lukitse koneen pää uudelleen.

7. Kytke laattaleikkurissa päälle. Huomio: Odota, kunnes katkaisulaikkaan (10) tulee jäähdytysvettä.
8. Vedä koneen pää (1) laatan läpi vetämällä kahvasta (11) hitaasti ja tasaisella nopeudella
9. Leikkaamisen jälkeen leikata leikkuri pois.

#### Leikkaaminen vinosuuntaan 45°, (kuva 8)

1. Säädä kulmarajoitin (6) kohtaan 45°
2. Leikkaa samoin kuin edellä on selostettu.

#### Leikkaaminen pitkittäissuuntaan 45°, (kuva 9)

3. Löysää tähtikahvaruuvia (E) molemmilla puolilla
4. Käännä ohjainkisko (8) vasemmalle kulma-asteikon (18) kohtaan 45°.
5. Kiristä tähtikahvaruuvit (E) uudelleen.
6. Leikkaa samoin kuin edellä on selostettu.

#### Timanttilaikan vaihtaminen (kuva 10 - 12)

##### Huomio! Irrota verkkopistoke

1. Löysää ruuvia (F) ja poista katkaisulaikan suojuksen (9). (kuva10)
2. Aseta kuusioavain (19) moottorin akseliin ja pidä se siinä.
3. Löysää kiintoavaimella (20) laippamutteria katkaisulaikan (10) pyörimissuuntaan. (vasen kierre)
4. Ota pois ulkopuolen laippa (21) ja katkaisulaikka (10).
5. Puhdista kiinnitysleikkauslaippa huolellisesti ennen uuden katkaisulaikan asentamista.
6. Asenna uusi katkaisulaikka päinvastaisessa järjestyksessä ja kiristä se.
7. Huomio: Huomaa katkaisulaikan pyörimissuunta!
8. Asenna katkaisulaikan suojuksen (9).

#### Timanttilaikan suuntauksen säätäminen (kuva 13 - 15)

Timanttilaikan suuntausta on säädettävä, jos leikkaaminen ei mene suoraan tai jos laatta murtuu leikkauslinjan kohdalla.

1. Ensimmäinen on säädettävä kiinnityskisko suoraan kulmaan ohjainkiskon suhteen. Sitä varten avaa molemmat kiinnityskiskon kuusioruuvit (A) ja säädä kiinnityskisko suoraan kulmaan suurikokoisella suorakulmalla tai laatalla.
2. Tällöin on timanttilaikan oltava koko pituudeltaan suorakulman tai laatan reunaa vasten. Kiristä sen jälkeen molemmat rajoitinkiskon kuusioruuvit (A).
3. Irrota pituusosoitin molemmat ristipääruuvit (B) avaamalla. (kuva 16)
4. Poista johdon vedonpoistaja (C). (kuva 17)
5. Löysää sahausyksikön kahta kuusiomutteria (D) hieman. (kuva 18, 19)
6. Nyt timanttilaikan ja koko sahausyksikön voi suunnata kiinnityskiskon suhteen suorakulman tai suurikokoisen laatan avulla. (kuva 20)
7. Kiristä sahausyksikön kuusiomutterit ja asenna kaikki koneenosat takaisin paikoilleen. Tarkista suuntaus ja tee koeleikkaus.

Jos koeleikkauksen tulos ei ole tyydyttävä, suorita uudestaan vaiheet 1 - 6.

#### Sähköliitäntä

Tarkasta sähkön liitosjohdot säännöllisesti vaurioiden varalta. Varmista, että liitosjohto ei tarkastuksen aikana ole kiinni virtaverkossa.

Sähkön liitosjohtojen on vastattava asiaankuuluvia VDE- ja DIN-määräyksiä. Käytä vain liitosjohtoja, joissa on merkintä H 07 RN.

Tyypimerkintä on pakollinen liitosjohdossa.

#### Viallinen sähköliitosjohto

Sähkön liitosjohtoihin syntyy usein eristysvaurioita. Syynä siihen voi olla:

- Painalluskohdat, kun liitosjohdot viedään ikkunan tai ovenraon läpi.
- Taittumiskohdat, kun liitosjohto kiinnitetään tai ohjataan epäasianmukaisesti.
- Leikkaantumiskohdat, kun liitosjohdon yli ajetaan.
- Eristysvauriot vedettäessä johto seinäpistorasiasesta.
- Eristeen vanhenemisestä johtuvat halkeamat.

Tällaisia viallisia sähköliitosjohtoja ei saa käyttää, sillä ne ovat eristysvaurioiden takia hengenvaarallisia.

#### Vaihtovirtamoottori 230 V / 50 Hz

- Verkköjännite 230 V / 50 Hz
- Verkkoliitännän ja jatkojohdon tulee olla 3-johtimisia = P + N + SL. - (1/N/PE).
- Jatkojohtojen poikkipinnan tulee olla vähintään 1,5 mm<sup>2</sup>.
- Verkkoliitäntä varmistetaan maks. 16 A (3680 W) sulakkeella.

#### Vikavirtasuojakytkimen käyttöönotto:

- Toiminta tulisi testata ennen jokaista käyttöönotto-kertaa ja käytön aikana säännöllisin välein (väh. 1 x viikko).
- Ihmiset eivät ole suojattuja, jos vikavirtasuojakytkin ei tässä testissä katkaise määräystenmukaisella tavalla! Laite on silloin vaihdettava heti!
- Takuuvaatimus raukeaa, jos vahinko on aiheutunut tämän käyttöohjeen noudattamatta jättämisen seurauksena. Emme vastaa seurannaisvahingoista millään tavalla.
- Tarkasta laite vaurioiden varalta aina ennen käyttöä! Jos huomaat vaurioita, laitetta ei saa enää liittää verkköjännitteeseen!
- Laite on käyttövalmis, kun olet painanut oranssia nollauspainiketta. Tarkista punaisen testipainikkeen vapautus ennen laitteen käyttöä (kohdassa Käyttö selostetulla tavalla).
- Liitä vikavirtasuojakytkin pistorasiaan.
- Paina oranssia nollauspainiketta.
- Ikkunaan tulee punainen käyttövalmiuden ilmaiseva kuvake.

- Paina punaista testipainiketta. Tällöin simuloidaan vikavirta.
- Jos suojakytkin toimii oikein, se erottaa kuluttajan sähköverkosta. Tämän ilmaisee punaisen kuvakkeen sammuminen ikkunassa.
- Ihmiset ja eläimet ovat suojattuja vain, jos suojakytkin toimii oikein.
- Jotta käyttöä voi jatkaa, on nollauspainiketta painettava uudelleen.
- Nyt kuluttajan voi kytkeä pistorasiaan.

#### Tekniset tiedot

Laukaisuvikavirta: < 30 mA

Virransyöttö: 230V~/50Hz

Kuormitettavuus: 16A (3680W)

Napojen määrä: 2-napaisesti kytketty

Varoke: 16 A

Suojausluokka: IP54

Mitat: 126x50x88mm

#### MÄÄRÄYSTENMUKAINEN KÄYTTÖ

Siirreltävä vikavirtasuojakytkin ja alijännitelaukaisin on suunniteltu märkähiomakoneita ja vastaavia sähkölaitteita varten yksityiseen käyttöön.

Se on helppo kytkeä sähköverkon ja sähkölaitteen väliin. Varuste antaa optimaalisen suojan jännitteisten osien koskettamisen varalta sekä koneen käynnistymisen varalta jännitteen palautuessa sähkökatkoksen jälkeen.

Käytä konetta aina mukana toimitettavalla vikavirtasuojakytkimellä suojattuna.

### 11. Puhdistus

#### Huomio! Irrota verkkopistoke.

Puhdista kone työskentelyn päättyessä.

### 12. Kuljetus

#### Huomio! Irrota verkkopistoke.

Siirrä koneen pää eteen kuljettamista varten ja lukitse se säätörajoittimiin.

### 13. Varastointi

Säilytä laitetta ja sen lisätarvikkeita pimeässä, kuivassa ja jäätymättömässä paikassa, jonne lapsilla ei ole pääsyä. Optimaalinen varastointilämpötila on 5 - 30°C.

Säilytä sähkötyökalua sen alkuperäisessä pakkauksessa.

Peitä sähkötyökalu suojataksesi sen pölyltä ja kosteudelta. Säilytä käyttöohje sähkötyökalun yhteydessä.

### 14. Huolto

#### Huomio! Irrota verkkopistoke.

- Vaihda kulunut katkaisulaikka.
- Vaihda vaurioitunut suojalaite
- Puhdista koneesta lika ja pöly säännöllisesti. Parhaiten puhdistaminen onnistuu siivousliinalla tai siveltimellä.
- Kaikki liikkuvat osat on voideltava säännöllisesti.
- Älä käytä muovin puhdistamiseen syövyttäviä aineita. Useimmiten puhdistamiseen riittää kostea siivousliina.
- Allas (4) ja jäähdytysnestepumppu (13) on puhdistettava säännöllisesti, muuten pumppu tai letkut tukkeutuvat eikä timanttilaikan (10) jäähdytystä voida enää taata.

#### Huoltotietoja

Huomaa, että tämän tuotteen seuraavat osat altistuvat käytönmukaiselle ja luonnolliselle kulumiselle tai että seuraavia osia tarvitaan kulumina materiaaleina. Kulutusosat\*: leikkuupyörä, hiiliharja, pöytä- ja leikkauspään ohjaimet

\* eivät välttämättä sisälly toimitukseen!

#### Varaosien tilaus

Ilmoita varaosia tilattaessa seuraavat tiedot:

- Laitteen tyyppi
- Laitteen tuotenumero
- Laitteen tunnistenumero
- Tarvittavan varaosan varaosanumero

## 15. Häiriöiden poistaminen

Seuraavassa taulukossa on esitetty mahdolliset häiriöt ja kuvattu, mistä saat apua, jos laitteesi ei joskus toimi oikein. Jos et pysty paikallistamaan ja poistamaan ongelmaa, ota yhteyttä huoltoliikkeeseen.

Häiriö	Mahdolliset syyt	Korjauskeinot
Timanttilaikka irtoaa, kun moottori sammutetaan.	Kiinnitysmutteria ei ole kiristetty tarpeeksi tiukkaan	Kiristä kiinnitysmutteri
Moottori ei käy	Verkon sulake on lauennut	Tarkasta verkon sulake
	Jatkojohto on viallinen	Vaihda jatkojohto
	Moottorin tai kytkimen liitännät eivät ole oikein	Tarkastuta sähköalan ammattilaisella
	Moottori tai kytkin viallinen	Tarkastuta sähköalan ammattilaisella
Moottorissa ei ole tehoa	Jatkojohdon läpimitta ei ole riittävä	katso sähköliitäntä, sulake laukeaa
	Ylikuorma	Tarkasta työkalu

## 16. Hävittäminen ja kierrätys

Laite on pakkauksessa kuljetusvaurioiden ehkäisemiseksi. Tämä pakkaus on raaka-ainetta ja siten uudelleen käytettävissä tai se voidaan viedä kierrätykseen. Laite ja sen lisätarvikkeet koostuvat eri materiaaleista, kuten esim. metallista ja muovista. Vie vialliset rakenneosat erikoisjätteen keräykseen. Kysy lisätietoja alan erikoisliikkeestä tai kunnanvirastosta!

### Vanhat laitteet eivät kuulu kotitalousjätteeseen!









Tämä symboli osoittaa, ettei tuotetta saa hävittää kotitalousjätteen seassa sähkö- ja elektroniikkalaitteiden hävittämistä koskevan direktiivin (2012/19/EU) ja kansallisten lakien mukaisesti. Tuote on toimitettava asianmukaiseen keräyspisteeseen. Tämä voi tapahtua palauttamalla tuote ostettaessa vastaava tuote tai toimittamalla tuote valtuutettuun keräyspisteeseen sähkö- ja elektroniikkalaitteiden jälleenkäsittelyä varten. Epäasianmukaisella vanhojen laitteiden käsittelyllä saattaa olla negatiivisia vaikutuksia ympäristölle ja ihmisten terveydelle sähkö- ja elektroniikkalaitteiden usein sisältämien mahdollisten vaarallisten aineiden vuoksi. Lisäksi tuotteen asianmukainen hävitys edesauttaa luonnollisten resurssien tehokasta hyödyntämistä. Tietoja vanhojen laitteiden keräyspisteistä saat kuntasi hallinnosta, julkisoikeudellisesta jätehuollosta, valtuutetusta sähkö- ja elektroniikkalaitteiden hävityspisteestä tai jätelaitokselta.

<b>Sadržaj:</b>	<b>Stranica:</b>
1. Uvod .....	154
2. Opis uređaja .....	154
3. Tehnički podaci .....	154
4. Isporučena oprema .....	155
5. Raspakiravanje .....	155
6. Montaža .....	155
7. Sigurnosne napomene .....	155
8. Dodatne sigurnosne napomene .....	156
9. Namjenska upotreba .....	157
10. Stavljanje u pogon .....	158
11. Čišćenje .....	160
12. Transport .....	160
13. Skladištenje .....	160
14. Održavanje .....	160
15. Otklanjanje neispravnosti .....	160
16. Zbrinjavanje i recikliranje .....	161



## Objašnjenje simbola na uređaju

Svrha je simbola u ovom priručniku skrenuti vašu pozornost na moguće rizike. Sigurnosne simbole i objašnjenja uz njih valja pomno proučiti. Sama upozorenja neće otkloniti rizike i ne mogu zamijeniti ispravne mjere za sprječavanje nezgoda.

	<p>Upozorenje - kako bi se smanjila opasnost od ozljeda, pročitajte priručnik za upotrebu.</p>
	<p>Nosite zaštitu za sluh. Djelovanje buke može uzrokovati gubitak sluha.</p>
	<p>Nosite zaštitnu masku protiv prašine. Pri obrađivanju drva i drugih materijala može nastati štetna prašina. Nije dopušteno obrađivati materijal koji sadržava azbest!</p>
	<p>Nosite zaštitne naočale. Iskre koje nastanu tijekom rada ili iverje, strugotine i prašina koje iziđe iz uređaja mogu uzrokovati gubitak vida.</p>
	<p>Nosite zaštitne rukavice.</p>
 <p><b>Achtung! - Laserstrahlung</b> <b>Nicht in den Strahl blicken!</b> Laser-Klasse 2 Laserspezifikation nach EN 60825-1:2014 λ = 650 nm P&lt;sub&gt;A&lt;/sub&gt; = 1 mW</p>	<p>Pozor! Lasersko zračenje! Ne gledajte u zraku lasera razreda 2.</p>

## 1. Uvod

### Proizvođač:

scheppach  
 Fabrikation von Holzbearbeitungsmaschinen GmbH  
 Günzburger Straße 69  
 D-89335 Ichenhausen

### Poštovani kupci,

Želimo vam mnogo zadovoljstva i uspjeha pri radu s novim uređajem.

### Napomena:

U skladu s primjenjivim Pravilnikom o odgovornosti za proizvod, proizvođač ovog stroja nije odgovoran za štetu na ovom stroju ili drugim strojevima:

- zbog nepravilne uporabe.
- Upotreba neodgovarajućih uputa za uporabu,
- Popravke od strane trećih osoba, neovlaštenih stručnjaka,
- Ugradnja i zamjena neoriginalnih rezervnih dijelova
- za druge svrhe osim onih za koje stroj nije namijenjen,
- Neispravnost električnog sustava u slučaju neispunjavanja električnih i službenih propisa VDE-0100, DIN57113, VDE0113.

### Naše preporuke:

Pročitajte cijele upute za korištenje prije instalacije stroja i njegovog puštanja u pogon.

Ove bi upute za korištenje trebale olakšati upoznavanje sa strojem i njegovom namjenom.

Upute za korištenje sadrže važne napomene o načinu sigurnog, profesionalnog i ekonomičnog rada sa strojem, prevenciji opasnosti, troškovima sigurnih popravaka, smanjenju vremena koje stroj provede u kvaru te povećanju pouzdanosti i životnog vijeka stroja.

Uz sigurnosne odredbe ovih uputa za korištenje, morate se pridržavati nacionalnih odredaba primjenjivih u vašoj zemlji za ovaj stroj.

Upute za korištenje držite u plastičnoj vrećici u blizini stroja te ih čuvajte zaštićene od prljavštine i vlage. Svaka ih osoba prije početka rada mora pročitati i s njima se složiti. Rad s ovim strojem dozvoljen je isključivo osobama koje su upućene u njegovo korištenje i rizike povezane s njim. Obavezno je pridržavati se potrebne minimalne dobi potrebne za rad sa strojem. Uz sigurnosne upute sadržane u ovim uputama za korištenje i posebne nacionalne odredbe vaše zemlje, obavezno je pridržavati se općenito prihvaćenih tehničkih odredaba vezanih za strojeve za obradu drva.

Ne preuzimamo odgovornost za nezgode ili štetu uzrokovanu nepridržavanjem ovog priručnika i sigurnosnim uputama.

## 2. Opis uređaja

1. Glava stroja
2. Postolje
3. Potporne noge
4. Vodena kada
5. Oslonac izradaka
6. Ravnalo za poprečno rezanje
7. Granična tračnica
8. Vodilica
9. Štitnik rezne ploče
10. Dijamantna rezna ploča
11. Ručka
12. Vijak sa zvjezdastom ručkom za namještanje kuta
13. Pumpa za rashladnu vodu
14. Crijevo
15. Elektromotor
16. Sklopka za uključivanje/isključivanje
17. Kutna ljestvica za namještanje kuta
18. Proširenje stola

## 3. Tehnički podaci

Dimenzije d × š × v	1560 x 440 x 1140mm / 1845 x 440 x 1155mm
Stol za rezanje	400 x 1290 / 400 x 1377 mm
Dijamantna rezna ploča	200 / 230 mm
Količina punjenja vode	30,0 l / 40,0 l
Masa	50 / 57 kg
Maks. duljina rezanja	920 / 1200 mm
Maks. duljina dijagonalnog rezanja	650 x 650 / 850 x 850 mm
Maks. visina rezanja 90°	36 / 40 mm
Maks. visina rezanja 45°	29 / 34 mm
Motor	230 V/50 Hz
Ulazna snaga	900 / 1200 W
Brzina vrtnje motora	3000 1/min
Razred izolacije	F
Stupanj zaštite	IP54

Zadržavamo pravo na tehničke izmjene!

### Karakteristične vrijednosti buke

Buka na radnom mjestu može prekoračiti 85 dB (A). U tom slučaju potrebne su mjere zaštite od zvuka za korisnika (nosite zaštitu za sluh!).

### Jačina zvuka u dB

Razina zvučne snage  $L_{WA} = 86$  dB (A)  
 nesigurnost 3 dB (A)

Razina zvučnog tlaka  $L_{PA} = 72$  dB (A)  
 nesigurnost 3 dB (A) u skladu s normom DIN EN ISO 3744; EN ISO 11201

## 4. Isporučena oprema

- priručnika za uporabu
- Stroj za rezanje pločica
- Pumpa za rashladnu vodu
- kutni graničnik
- Proširenje stola
- 4 Potporne noge
- Ručka

## 5. Raspakiranje

- Otvorite pakiranje i oprezno izvadite uređaj.
- Uklonite ambalažni materijal te ambalažnu i transportu zaštitu (ako postoji).
- Provjerite cjelovitost isporučene opreme.
- Provjerite ima li na uređaju i dijelovima pribora transportnih oštećenja. U slučaju reklamacija potrebno je odmah obavijestiti otpremnika. Naknadne reklamacije neće se uzvraćati.
- Sačuvajte ambalažu po mogućnosti do isteka jamstvenog razdoblja.
- Prije uporabe upoznajte se s uređajem na temelju priručnika za uporabu.
- Kao pribor te potrošne i rezervne dijelove rabite samo originalne dijelove. Rezervne dijelove možete nabaviti od ovlaštenog distributera.
- Prilikom naručivanja navedite naše brojeve artikala te tip i godinu proizvodnje uređaja.

### ⚠ POZOR

**Uređaj i ambalažni materijali nisu dječja igračka! Djeca se ne smiju igrati plastičnim vrećicama, folijama i sitnim dijelovima! Postoji opasnost od gutana i gušenja!**

## 6. Montaža

### SI. 3-5

Zbog transportnih razloga ovaj stroj nije potpuno montiran.

1. Izvadite stroj iz pakiranja i oprezno je položite bočno na pod.
2. Lagano otpustite vijak sa zvjezdastom ručkom (A) i preklopite potporne noge prema dolje. Ponovno pritegnite vijak sa zvjezdastom ručkom (sl. 3).
3. Postavite stroj na noge.
4. Montirajte ručku s pomoću 2 vijaka sa šesterostranom glavom (B) na kućište motora (sl. 4).
5. Pričvrstite pumpu za rashladnu vodu (13) u vodu kadu (4) u predviđenom položaju.
6. Puniti vodenu kadu dok voda potpuno ne pokrije pumpu za vodu. Pritom se pobrinite za to da je odvod sigurno zatvoren.

## 7. Sigurnosne napomene

Rad sa strojem za rezanje pločica može biti opasan u slučaju nepridržavanja sigurnog i ispravnog radnog postupka. Nepridržavanje uobičajenih sigurnosnih mjera može uzrokovati ozljede rukovatelja. Sigurnosna oprema kao što su zaštitne naočale, maske protiv prašine i zaštita za sluh mogu umanjiti moguće opasnosti od ozljeda. Međutim, ni najbolja zaštita ne može štiti od pogrešne procjene, nemarnosti ili nepozornosti.

U radionici uvijek rabite zdrav razum i oprez. Ako neki postupak smatrate opasnim, ne obavljajte ga. Razmislite o alternativnom postupku koji je sigurniji. Imajte na umu sljedeće: Sami ste odgovorni za svoj tjelesni integritet. Ovaj stroj konstruiran je za točno određene radove.

Strogo preporučujemo da stroj ne mijenjate i da ga ne rabite za područja primjene za koja nije konstruiran. Ako niste sigurni, prije rada s proizvodom najprije se obratite ovlaštenom distributeru.

**Upozorenje:** Nepridržavanje ovih propisa može uzrokovati teške ozljede.

1. Održavajte red na radnom području. Nered na radnom području može uzrokovati nezgode.
2. Vodite računa o okolnim utjecajima. Električne alate ne izlažite kiši. Električne alate ne rabite u vlažnoj ili mokrom okolini. Osigurajte dobro osvjetljenje radnog područja. Električne alate ne rabite ondje gdje postoji opasnost od požara ili eksplozije.
3. Zaštitite se od električnog udara Izbjegavajte dodir tijela s uzemljenim dijelovima (npr. cijevima, radiatorima, električnim štednjacima, rashladnim uređajima).
4. Udaljite druge osobe. Ne dopustite drugim osobama, a naročito djeci, da dodiruju električni alat ili kabel. Udaljite ih iz svog radnog područja.
5. Nekorištene električne alate spremite na sigurno mjesto. Nekorištene električne alate spremite na suho, povišeno ili zatvoreno mjesto, izvan dohvata djece.
6. Ne preopterećujte električni alat. Radit ćete bolje i sigurnije u navedenom rasponu snage.
7. Rabite ispravan električni alat Ne rabite slabe električne alate za teške radove. Električni alat ne rabite za svrhe za koje nije predviđen. Na primjer, ručnu kružnu pilu ne rabite za rezanje grana stabala ili cjepanica.
8. Nosite odgovarajuću odjeću. Ne nosite široku odjeću ili nakit jer bi ih pokretni dijelovi mogli zahvatiti. Pri radu na otvorenom preporučujemo neklizajuće cipele. Ako imate dugu kosu, nosite mrežicu za kosu.

9. Rabite zaštitnu opremu. Nosite zaštitne naočale. Pri radu u prašnjavim uvjetima nosite masku za disanje.
10. Kabel ne rabite za svrhe za koje nije namijenjen. Ne rabite kabel kako biste izvukli utikač iz utičnice. Zaštitite kabel od vrućine, ulja i oštih bridova.
11. Osigurajte izradak. Za učvršćivanje izratka uporabite zatezače ili škripac. On će time biti sigurnije učvršćen nego rukom i omogućit će rukovanje strojem objema rukama.
12. Izbjegavajte nenormalno držanje tijela. Osigurajte siguran položaj i uvijek održavajte ravnotežu.
13. Pozorno njegujte alate. Oštrite i čistite rezne alate kako biste mogli raditi bolje i sigurnije. Slijedite upute za podmazivanje i za zamjenu alata. Redovito provjeravajte priključni kabel električnog alata i, ako se ošteti, neka ga zamijeni ovlaštenu stručnjak. Redovito provjeravajte produžne kabele i zamijenite ih ako su oštećeni. Ručke moraju biti suhe, čiste i očišćene od ulja i masti.
14. Izvucite utikač iz utičnice. Kad električni alat ne rabite, prije održavanja i pri zamjeni alata kao što su listovi pile, svrdla, glodalice.
15. Ne utičite ključeve za alat. Prije uključena provjerite jesu li ključevi i alati za namještanje uklonjeni.
16. Izbjegavajte nehотиčno pokretanje. Pri priključivanju utikača u utičnicu osigurajte da je sklopka isključena.
17. Za vanjsko područje rabite produžne kabele. Na otvorenom rabite samo odobrene i prikladno označene produžne kabele.
18. Budite uvijek pozorni. Pazite na ono što radite. Radite razumno. Električni alat ne rabite ako niste koncentrirani.
19. Provjerite ima li na električnom alatu možebitnih oštećenja. Prije daljnje uporabe električnog alata pažljivo provjerite funkcioniraju li zaštitne naprave ili lako oštećeni dijelovi ispravno i namjenski. Provjerite funkcioniraju li pomični dijelovi ispravno i da ne zapinju te jesu li dijelovi oštećeni. Svi dijelovi moraju biti ispravno montirani i ispunjavati sve uvjete kako bi se osigurao ispravan rad električnog alata. Ovlaštena specijalizirana radionica mora namjenski popraviti ili zamijeniti oštećene zaštitne naprave i dijelove, osim ako nije drukčije navedeno u priručniku za uporabu. Oštećene sklopka mora zamijeniti ovlaštena servisna radionica. Ne rabite električne alate kod kojih se sklopka ne može uključiti i isključiti.
20. Pozor! Radi svoje sigurnosti rabite samo pribor i dodatne uređaje koji su navedeni u priručniku za uporabu ili koje preporučuje ili specificira proizvođač alata. Uporaba drugih nastavaka ili pribora koji nisu preporučeni u priručniku za uporabu ili u katalogu može vas izložiti opasnosti od ozljeda.

21. Popravak električnog alata prepustite elektrotehničaru. Ovaj električni alat ispunjava važeće sigurnosne propise. Popravke smije obaviti samo elektrotehnički stručnjak uporabom originalnih rezervnih dijelova; u suprotnom korisnik može doživjeti nezgode.
22. Priključite usisivač prašine. Ako postoje priključci za usisivač prašine i uređaj za hvatanje, provjerite jesu li oni priključeni i rabe li se ispravno.

**Upozorenje!** Ovaj električni alat tijekom rada proizvodi elektromagnetsko polje. To polje u određenim okolnostima može negativno utjecati na aktivne ili pasivne medicinske implantate. Kako biste umanjili opasnost od teških ili smrtnih ozljeda, preporučujemo osobama s medicinskim implantatima da se prije uporabe električnog alata savjetuju s liječnikom i proizvođačem tog medicinskog implantata.

**Pozor: Lasersko zračenje**  
**Ne gledajte u zraku**  
**Razred lasera 2**



**Prikladnim mjerama opreza zaštitite sebe i svoju okolinu od opasnosti od nezgode!**

- Ne gledajte izravno golim okom u lasersku zraku.
- Nikad ne gledajte izravno u putanju zrake.
- Lasersku zraku nikad ne usmjeravajte na reflektirajuće plohe i osobe ili životinje. Čak i slaba laserska zraka može oštetiti oči.
- Oprez - obavite li postupak koji nije naveden u ovom priručniku, to može uzrokovati opasno izlaganje zračenju.
- Nikad ne otvarajte laserski modul. Može neočekivano doći do izlaganja zračenju.
- Ako kutnu pilu dulje vrijeme ne rabite, trebali biste izvaditi baterije.
- Laser se ne smije zamijeniti laserom nekog drugog tipa.
- Popravke lasera smiju obaviti samo proizvođač lasera ili njegov ovlaštenu zastupnik.

## 8. Dodatne sigurnosne napomene

Prije stavljanja ovog proizvoda u pogon pročitajte sve upute!

### Radno mjesto

Kako biste isključili rizik od ozljeda, oštećenja stroja, požara i udara, osigurajte da vaše radno mjesto

- zaštićeno je od vlage, mokrine i kiše
- nema zapaljivih plinova i tekućina
- čisto je i prazno
- dobro je provjetreno i osvijetljeno.

### Rukovatelj

Zdrav razum i oprez čimbenici su koji se ne mogu ugraditi u stroj. Za te je čimbenike odgovoran rukovatelj. Imajte na umu sljedeće:

Spriječite tjelesni kontakt s uzemljenim površinama kao što su cijevi ili radijatori.

Budite oprezni. Ne rabite na stroju kada ste umorni.

Uvijek nosite sljedeće:

- Maske protiv prašine s potvrdom ANSI.
- Sigurnosne naočale
- Zaštitu za sluh.

Ne pružajte se iznad pokrenutih strojeva.

### DODATNE NAPOMENE ZA ZAŠTITNU STRUJNU SKLOPKU

Molimo pridržavajte se sljedećih važnih napomena o stavljanju u pogon i rukovanju.

Vodite računa o njima čak i kada ovaj proizvod predate drugima. Stoga sačuvajte ovaj priručnik za uporabu radi naknadnog čitanja.

#### SIGURNOSNE NAPOMENE!

- Zbog sigurnosnih i razloga i radi odobrenja (CE) nije dopušteno neovlašteno prepravljanje i/ili mijenjanje proizvoda. Nikada ne rastavljajte proizvod.
- Proizvod nije prikladan za dječje ruke. Djeca ne mogu procijeniti opasnosti koje postoje tijekom rukovanja električnim uređajima. Stoga budite posebno oprezni u nazočnosti djece.
- Konstrukcija proizvoda odgovara razredu zaštite 1. Kao izvor napona dopušteno je rabiti samo ispravnu mrežnu utičnicu sa zaštitnim vodičem (230V~/50Hz) iz javne elektrodistribucijske mreže.
- U komercijalnim ustanovama valja se pridržavati propisa o zaštiti na radu njemačkog Saveza industrijskih stručnih udruga za električne sustave i pogonska sredstva.
- U školama, obrazovnim ustanovama, radionicama za hobi i samopomoć rad proizvoda mora nadzirati odgovorno školovano osoblje.
- Oprezno postupajte s proizvodom. Udarci, udari ili pad već s male visine oštetit će ga.
- Nikada ne rabite proizvod odmah nakon donošenja iz hladnog u topli prostor. Kondenzirana voda koja pritom nastaje može uništiti proizvod.
- Najprije pustite proizvod da se zagrije na sobnu temperaturu, a tek ga zatim spojite s opskrbom elektroenergijom. To može trajati nekoliko sati.
- Ne dirajte proizvod vlažnim ili mokrim rukama.
- Pobrinite se za to da izolacija čitavog proizvoda nije oštećena ili uništena.
- Ako se proizvod neće dulje vrijeme rabiti, odvojite ga od mrežnog napona i iskopčajte iz utičnice.
- Izbjegavajte sljedeće okolne uvjete na mjestu postavljanja ili prilikom transporta:
- Mokrinu ili previsoku vlažnost zraka. Ekstremnu hladnoću ili vrućinu. Prašinu ili zapaljive plinove, pare ili otapala. Jake vibracije.

- Jaka magnetska polja, na primjer u blizini strojeva ili zvučnika.

## 9. Namjenska upotreba

### Stroj udovoljava važećoj Direktivi EZ-a o strojevima.

- Prije početka rada moraju na stroju biti montirane sve zaštitne i sigurnosne naprave.
- Stroj je konstruiran tako da njime rukuje jedna osoba. U radnom području rukovatelj je odgovoran za treće osobe.
- Pridržavajte se svih sigurnosnih napomena i napomena o opasnostima na stroju.
- Sve sigurnosne napomene i napomene o opasnostima na stroju održavajte čitljivim.
- Stroj je s ponuđenim alatom i priborom namijenjen isključivo za rezanje malih i srednje velikih pločica (kaljenih, keramičkih ili sličnih). Rezanje metala i drva nije dopušteno.
- Ne prekoračujte maksimalne i minimalne dimenzije obrađivanih izradaka.
- Rabite stroj samo u tehnički ispravnom stanju te namjenski, svjesni sigurnosti i opasnosti, pridržavajući se priručnika za uporabu!
- Potrebno je pridržavanje propisa o sigurnosti, radu i održavanju proizvođača te dimenzija navedenih u tehničkim podacima.
- Potrebno je pridržavanje odgovarajućih propisa o zaštiti na radu i drugih, općeprihvaćenih pravila o tehničkoj sigurnosti.
- Stroj smiju rabiti, održavati ili popravljati samo osobe koje su upoznate s njime i koje su podučene o opasnostima. Proizvođač neće odgovarati za štete uzrokovane neovlaštenim izmjenama stroja.
- Stroj je dopušteno rabiti samo s originalnim priborom i alatima proizvođača.

#### Preostali rizici

Unatoč namjenskoj uporabi nije moguće potpuno isključiti određene faktore preostalog rizika. Zbog konstrukcije i montaže stroja moguće je sljedeće:

- Zahvaćanje u pokrenutu dijamantnu reznu ploču.
- Dodirivanje dijamantne rezne ploče na nezaštićenom području.
- Izbacivanje izradaka i dijelova izradaka.
- Izbacivanje neispravnog dijamantnog nastavka rezne ploče.
- Oštećenja sluha zbog neuporabe potrebne zaštite za sluh.
- Ozljede očiju u slučaju neuporabe zaštite za oči.

Imajte na umu da naši uređaji namjenski nisu konstruirani za gospodarsku, obrtničku ili industrijsku uporabu. Ne preuzimamo odgovornost ako se uređaj rabi u gospodarskim, obrtničkim ili industrijskim pogonima te za srodne postupke.

Svaka druga upotreba smatra se neprikladnom. Proizvođač nije odgovoran za nastalu štetu; Riziku snosi isključivo korisnik.

## 10. Stavljanje u pogon

### ⚠ POZOR!

**Prije stavljanja u pogon svakako kompletno montirajte uređaj!**

Zamijenite ispucane dijamentne ploče.

- Upoznajte svoj stroj. Upoznajte se s njegovom primjenom i njegovim ograničenjima, ali i sa specifičnim potencijalnim opasnostima.
- Pozorno provjerite postoje li oštećenja na stroju kako biste se uvjerali da možete obaviti predviđenu uslugu. U slučaju sumnje trebalo bi zamijeniti odgovarajući dio.
- Prije priključivanja utikača u utičnicu provjerite je li sklopka u isključenom položaju.
- Provjerite je li stroj očišćen i ispravno podmazan.
- Prije stavljanja u pogon provjerite postoje li oštećeni dijelovi na stroju i utvrdite funkcioniraju li ti dijelovi ispravno i ispunjavaju li predviđenu funkciju.
- Provjerite usmjerenje svih pokretnih dijelova, svih slomljenih ili pričvrstnih dijelova i druge okolnosti koje bi mogle utjecati na ispravan rad. Sve oštećene dijelove trebao bi odmah popraviti ili zamijeniti stručnjak.
- Ne rabite stroj ako sklopku nije moguće ispravno uključiti i isključiti.

### Sklopka za uključivanje/isključivanje (sl. 4)

Radi uključivanja pritisnite „I“ sklopke za uključivanje i isključivanje (16). Prije početka postupka rezanja valja pričekati dok rezna ploča ne dosegne maksimalnu brzinu vrtnje i pumpa za rashladnu vodu (13) ne povuče vodu do rezne ploče. Radi isključivanja pritisnite „0“ sklopke (16). (Sl. 4).

### Rad

- Postavite stroj na ravnu, neklizajuću podlogu.
- Provjerite odgovara li napon naveden na označnoj pločici postojećem naponu, a tek nakon toga priključite utikač na električnu mrežu.
- Prije uključivanja rezna ploča mora se moći slobodno kretati.

**Pozor:** Reznu ploču potrebno je uvijek hladiti vodom.

**Pozor:** Rezna ploča postupno se zaustavlja.

Ne usporavajte reznu ploču bočnim pritiskom.

- Pri normalnoj uporabi kućište motora može postati vruće.
- Ne naprežite stroj ili pribor kako biste obavili posao za koji je potreban veći industrijski stroj. On će raditi bolje sa snagom za koju je konstruiran.
- Sva namještanja na stroju obavljajte kada je stroj isključen.

- Ne ostavljajte stroj bez nadzora kada radi.
- Kod isključivanja napustite stroj tek nakon što se on potpuno zaustavi.
- Uvijek isključite stroj prije nego što izvučete mrežni utikač.
- Uvijek izvucite mrežni utikač. Nikada ne povlačite utikač iz utičnice za kabel.
- Ne rabite rezne ploče koje ne odgovaraju specifičnim veličinama.
- Nikada ne nosite stroj za kabel.

Ako niste sigurni je li neki radni uvjet siguran ili nesiguran, ne radite sa strojem.

### Rezanja pod kutom od 90° (sl. 6 - 7)

1. Olabavite vijak sa zvjezdastom ručkom (C).
2. Postavite ravnalo za poprečno rezanje (6) na 90° i ponovno pritegnite vijak sa zvjezdastom ručkom (C).
3. Pritegnite vijak s krilatom glavom (D) kako biste fiksirali ravnalo za poprečno rezanje (6). (Sl. 6)
4. Pomaknite glavu stroja (1) ručkom (11) prema na-trag.
5. Prislonite pločicu na graničnoj tračnici (7) na ravnalo za poprečno rezanje.
6. Pritisnite glavu stroja (1) ručkom (11) na željenoj dubini rezanja i ponovno fiksirajte glavu stroja.
7. Uključite stroj za rezanje pločica. Pozor: Pričekajte dok rashladna voda ne dođe do rezne ploče (10).
8. Polako i jednoliko provucite glavu stroja (1) ručkom (11) prema naprijed kroz pločicu.
9. Nakon završetka rezanja isključite stroj za rezanje pločica.

### Dijagonalno rezanje pod kutom od 45° (sl. 8)

1. Namjestite kutni graničnik (6) na 45°.
2. Obavite rezanje kao što je gore objašnjeno

### Uzdužno rezanje pod kutom od 45° (sl. 9)

1. Olabavite vijak sa zvjezdastom ručkom (E) na obje strane.
2. Nagnite vodilicu (8) nalijevo do oznake 45° na kutnoj ljestvici (17).
3. Ponovno pritegnite vijak sa zvjezdastom ručkom (E).
4. Obavite rezanje kao što je prethodno objašnjeno.

### Mijenjanje dijamentne rezne ploče (sl. 10 - 12)

#### Pozor! Izvucite mrežni utikač

1. Otpustite vijak (F) i skinite štitičnik dijamentne ploče (9) (sl. 10).
2. Natakните imbus ključ (19) na motorno vratilo i držite ga.
3. Ključem za vijke (20) otpustite matice prirubnice u smjeru kretanja rezne ploče (10). (Lijevi navoj)
4. Skinite vanjsku prirubnicu (21) i reznu ploču (10).

5. Prije montiranja nove rezne ploče pažljivo očistite prihvatnu prirubnicu.
6. Umetnite novu reznu ploču obrnutim redoslijedom i pritegnite je.
7. **Pozor:** Vodite računa o smjeru kretanja rezne ploče!
8. Ponovno montirajte štitičnik rezne ploče (9).

#### Namještanje paralelnosti dijamantne rezne ploče (sl. 13 - 15)

Ako rezanje nije ravno ili se pločica lomi po liniji rezanja, potrebno je namjestiti paralelnost dijamantne rezne ploče.

1. Na početku potrebno je graničnu ploču namjestiti pravokutno u odnosu na vodilicu. U tu svrhu otpustite oba imbus vijka (A) granične tračnice i usmjerite ih pravokutno s pomoću velikog pravokutnog kutnika ili velike pločice.
2. Za to se dijamantna rezna ploča mora čitavom duljinom kretati po rubu kutnika ili pločice. Nakon toga ponovno pritegnite oba imbus vijka (A) granične tračnice.
3. Demontirajte uzdužni pokazivač tako da odvrnete oba vijka s križnom glavom (B). (Sl. 16)
4. Demontirajte učvršćenje kabela (C). (Sl. 17)
5. Lagano otpustite po dvije šesterostrane matice (D) reznog sklopa na svakoj strani. (Sl. 18, 19)
6. Sada je čitav rezni sklop s dijamantnom reznom pločom s pomoću pravokutnog kutnika ili velike pločice moguće poravnati prema graničnoj tračnici. (Sl. 20)
7. Ponovno pritegnite šesterostrane matice reznog sklopa i montirajte ponovno sve strojne dijelove. Provjerite paralelnost i obavite pokusno rezanje.

Ako pokusno rezanje i dalje nije zadovoljavajuće, ponovno obavite postupke iz točaka 1-6.

#### Priključivanje na električnu mrežu

Redovito provjeravajte jesu li električni kabeli oštećeni. Pri provjeri osigurajte da kabel nije priključen na električnu mrežu.

Električni kabeli moraju ispunjavati važeće propise VDE i DIN. Rabite samo električne kabele s oznakom H05VV-F.

Otisak oznake tipa na električnom kabelu je obavezan.

#### Oštećeni električni kabel

Ne električnim kabelima često nastaju oštećenja izolacije.

Uzroci toga mogu biti sljedeći:

- Pritisnuta mjesta, ako se kabeli provode kroz prozore ili procjepe u vratima.
- Pregibi zbog neispravnog učvršćivanja ili provođenja električnog kabela.
- Posjekotine zbog gaženja električnog kabela.
- Oštećenja izolacije zbog čupanja iz zidne utičnice.

- Pukotine zbog starenja izolacije.

Takvi oštećeni električni kabeli ne smiju se rabiti i zbog oštećenja izolacije opasni su za život.

#### Izmjenični motor 230 V/50 Hz

- Mrežni napon 230 V/50 Hz.
- Mrežni priključak i produžni kabel moraju biti trožilni = P + N + SL. - (1/N/PE).
- Produžni kabeli moraju imati minimalan presjek od 1,5 mm<sup>2</sup>.
- Mrežni priključak osiguran je s maksimalno 16 A.

#### Stavljanje zaštitne strujne sklopke u pogon:

- Funkcioniranje bi trebalo provjeriti prije svakog stavljanja u pogon i u redovitim intervalima (min. 1x tjedno).
- Ako se prilikom te provjere zaštitna strujna sklopka ne isključi ispravno, ne postoji osobna zaštita! Uređaj je tada potrebno odmah zamijeniti!
- U slučaju šteta uzrokovanih nepridržavanjem ovog priručnika za uporabu prestaje pravo na zahtjeve koji proizlaze iz garancije. Ne preuzimamo odgovornost za posljedice štete.
- Prije svake uporabe provjerite postoje li oštećenja na uređaju! Ako utvrdite oštećenja, proizvod nije dopušteno priključivati na opskrbu elektroenergijom!
- Nakon pritiska narančaste tipke Reset uređaj je spreman za rad. Prije rada molimo provjerite aktiviranje crvenom tipkom Test (kao što je opisano u poglavlju „Rad“).
- Utaknite zaštitnu strujnu sklopku u utičnicu.
- Pritisnite narančastu tipku Reset.
- Kod spremnosti za rad u prozorčiću se pojavljuje crveni simbol.
- Pritisnite crvenu tipku Test. Pritom se simulira strujna kvara.
- U slučaju ispravnog funkcioniranja zaštitna sklopka odvaja trošilo od mreže. To se u prozorčiću pokazuje gašenjem crvenog simbola.
- Samo u slučaju ispravnog funkcioniranja postoji zaštita za ljude i životinje.
- Za rad potrebno je ponovno pritisnuti tipku Reset.
- Sada je moguće ukopčati trošilo.

#### Tehnički podatci:

Okidna struja kvara: < 30 mA

Opskrba elektroenergijom: 230 V~ / 50 Hz

Opteretivost: 16 A (3680 W)

Broj polova: 2-polno priključeno

Predosigurač: 16 A

Stupanj zaštite: IP54

Dimenzije: 126x50x88mm

## NAMJENSKA UPORABA!

Pokretna zaštitna strujna sklopka s okidačem nultog napona konstruirana je za stroj za mokro brušenje u kućanstvu.

On se jednostavno priključi između opskrbe elektroenergijom i trošila i time nudi optimalnu zaštitu od dodirivanja dijelova pod naponom i ponovnog pokretanja nakon uspostavljanja napona.

Rabite stroj uvijek s isporučenom zaštitnom strujnom sklopkom.

## 11. Čišćenje

### Pozor! Izvucite mrežni utikač.

Očistite stroj nakon završetka rada.

## 12. Transport

### Pozor! Izvucite mrežni utikač

Radi transportiranja stroja postavite glavu stroja prema naprijed i fiksirajte je graničnicima za namještanje.

## 13. Skladištenje

Uređaj i njegov pribor uskladištite na tamnom, suhom mjestu koje je zaštićeno od zamrzavanja i nepristupačno je za djecu. Optimalna je skladišna temperatura između 5 i 30 °C.

Čuvajte električni alat u originalnom pakiranju. Pokrijte električni alat kako biste ga zaštitili od prašine ili vlage. Spremite priručnik za rukovanje pored električnog alata.

## 15. Otklanjanje neispravnosti

Sljedeća tablica prikazuje simptome pogrešaka i opisuje kako riješiti problem ako stroj ne radi ispravno. Ako time ne uspijete locirati i otkloniti problem, obratite se servisnoj radionici.

Neispravnost	Mogući uzrok	Rješenje
Dijamantna rezna ploča otpušta se nakon isključivanja motora.	Pričvrсна matica nije dovoljno pritegnuta	Pritegnite pričvrсну maticu
Motor se ne pokreće	Kvar mrežnog osigurača	Provjerite mrežni osigurač
	Produžni kabel je neispravan	Zamijenite produžni kabel
	Priključci na motoru ili sklopki nisu ispravni	Zatražite provjeru od električara
	Motor ili sklopka su neispravni	Zatražite provjeru od električara
Motor ne postiže snagu	Presjek produžnog kabela nije dovoljan	Vidi Priključivanje na električnu mrežu, Osigurač se aktivira
	Preopterećenje	Provjerite alat

## 14. Održavanje

### Pozor! Izvucite mrežni utikač.

- Zamijenite istrošene rezne ploče.
- Zamijenite oštećenu zaštitnu napravu.
- Prašinu i onečišćenje valja redovito uklanjati sa stroja. Čišćenje je najbolje obaviti krpom ili kistom.
- Sve pokretne dijelove valja ponovno podmazivati u redovitim razmacima.
- Za čišćenje plastike ne rabite nagrizajuća sredstva. U većini slučajeva dovoljna je vlažna krpa.
- Kadu (4) i pumpu za rashladnu vodu (13) valja redovito čistiti od onečišćenja jer će se u suprotnom pumpa ili vodovi začepiti, a hlađenje dijamantne rezne ploče (10) neće biti zajamčeno.

### Informacije o servisu

Treba imati na umu da kod ovog proizvoda sljedeći dijelovi podliježu trošenju uslijed korištenja ili prirodnom trošenju odnosno potrebni su kao potrošni materijal.

Potrošni dijelovi\*: Rezna ploča, Ugljene četkice, stolne vodilice i vodilice rezne glave

\* nije obavezno u sadržaju isporuke!

### Naručivanje rezervnih dijelova

Prilikom naručivanja rezervnih dijelova trebali biste navesti sljedeće informacije:

- Tip uređaja
- Broj artikla uređaja
- Identifikacijski broj uređaja
- Broj potrebnog rezervnog dijela.



## 16. Zbrinjavanje i recikliranje

Uređaj se nalazi u pakiranju kako bi se spriječila transportna oštećenja. To je pakiranje sirovina te se može ponovno uporabiti ili odnijeti na recikliranje.

Uređaj i njegov pribor sastoje se od raznih materijala kao što su metal i plastike. Neispravne dijelove odnesite na zbrinjavanje posebnog otpada. O tome se raspitajte u specijaliziranoj trgovini ili u općinskoj upravi!

### Starim uređajima nije mjesto u kućnom otpadu!





Ovaj simbol upozorava na to da se ovaj proizvod sukladno Direktivi o otpadnoj električnoj i elektroničkoj opremi (2012/19/EU) i nacionalnim zakonima ne smije zbrinjavati preko kućnog otpada. Ovaj proizvod potrebno je predati na za to predviđeno sabiralište. To je moguće obaviti npr. povratom pri kupnji sličnog proizvoda ili predajom na ovlašteno sabiralište za recikliranje električnih i elektroničkih starih uređaja. Neispravno rukovanje starim uređajima zbog potencijalno opasnih tvari koje su često sadržane u električnim i elektroničkim starim uređajima može imati negativne posljedice na okoliš i ljudsko zdravlje. Ispravnim zbrinjavanjem ovog proizvoda usto doprinosite učinkovitom iskorištenju prirodnih resursa. Informacije o sabiralištima starih uređaja možete zatražiti od tijela gradske uprave, javnih pružatelja usluga zbrinjavanja, ovlaštenog sabirališta električnih i elektroničkih starih uređaja ili poduzeća za odvoz otpada.

<b>Innholdsfortegnelse:</b>	<b>Side:</b>
1. Innledning .....	164
2. Apparatbeskrivelse .....	164
3. Tekniske data .....	164
4. Leveringsomfang.....	165
5. Utpakking .....	165
6. Oppbygging .....	165
7. Sikkerhetsinstruksjoner.....	165
8. Ytterligere sikkerhetsinstrukser.....	166
9. Forskriftsmessig bruk.....	167
10. Idriftsetting .....	168
11. Rengjøring.....	170
12. Transport .....	170
13. Lagring .....	170
14. Vedlikehold.....	170
15. Feilhjelp .....	171
16. Avhending og resirkulering .....	171

## Forklaring av symbolene på apparatet

Bruken av symboler i denne håndboken er ment å gjøre deg oppmerksom på potensielle risikoer. Sikkerhetssymbolene og forklaringene som følger med dem må bli forstått. Advarslene i seg selv eliminerer ingen risikoer og kan ikke erstatte riktige ulykkesforebyggende tiltak.

	<p>Advarsel - Les brukerveiledningen for å redusere risiko for personskader</p>
	<p>Bruk hørselsvern. Innvirkningen av støy kan føre til hørselstap.</p>
	<p>Bruk støvvernemaske. Ved bearbeiding av tre og andre materialer, kan det oppstå helseskadelig støv. Materiale som inneholder asbest skal ikke bearbeides!</p>
	<p>Bruk vernebriller. Gnister som oppstår under arbeidet eller splinter, spon og støv som kommer ut av apparatet, kan forårsake redusert sikt.</p>
	<p>Bruk vernebriller. Gnister som oppstår under arbeidet eller splinter, spon og støv som kommer ut av apparatet, kan forårsake redusert sikt.</p>
 <p>Achtung! - Laserstrahlung Nicht in den Strahl blicken! Laser-Klasse 2 Laserspezifikation nach EN 60825-1:2014 λ= 650 nm P&lt;sub&gt;A&lt;/sub&gt;= 1 mW</p>	<p>OBS! Laserstråling! Ikke se inn i strålen laserklasse 2.</p>

## 1. Innledning

### Produsent:

scheppach  
 Fabrikation von Holzbearbeitungsmaschinen GmbH  
 Günzburger Straße 69  
 D-89335 Ichenhausen

### Kjære kunde,

Vi ønsker deg mye glede og suksess i arbeidet med det nye apparatet.

### Henvisning:

Produsenten av dette apparatet er i henhold til loven om produktansvar ikke ansvarlig for skader, som oppstår på dette apparatet eller grunnet dette apparatet ved:

- feil håndtering,
- ignorering av bruksanvisningen,
- reparasjoner fra tredjeparter, ikke autoriserte fagfolk,
- montering og utskifting av ikke originale reservedeler,
- ikke-tiltenkt bruk,
- ikke-overholdelse av elektriske spesifikasjoner og bestemmelsene VDE 0100, DIN 57113 / VDE 0113

### Vi anbefaler:

Les alle bruksinstruksjonene før montering og bruk av apparatet.

Disse bruksinstruksjonene er tiltenkt å gjøre det enklere for deg å bli kjent med apparatet ditt og nyttiggjøre deg dets tiltenkte bruksmuligheter.

Bruksinstruksjonene inneholder viktige merknader om hvordan jobbe sikkert, korrekt og økonomisk med maskinen din, og hvordan unngå farer, spare reparasjonskostnader, redusere dødtid og øke maskinens pålitelighet og levetid.

I tillegg til sikkerhetsbestemmelsene heri må du også overholde gjeldende bestemmelser for ditt land i forhold til bruk av maskinen.

Putt bruksinstruksjonene i en klar plastlomme for å beskytte dem mot skitt og fuktighet, og lagre dem i nærheten av maskinen. Instruksjonene må leses og forstås av hver operatør før arbeide startes.

Kun personer som har blitt opplært i bruk av maskinen og har blitt informert om de relaterte farene og risikoene har tillatelse til å bruke maskinen. Påkrevd minimumsalder må overholdes.

I tillegg til sikkerhetsmerknadene i disse bruksinstruksjonene og spesialbestemmelsene for ditt land, må de generelt anerkjente tekniske reglene for bruk av maskiner for trearbeid overholdes.

Vi påtar oss ikke noe ansvar for ulykker eller skader som oppstår om denne bruksanvisningen og disse sikkerhetsanvisningene ikke følges.

## 2. Apparatbeskrivelse

1. Maskinhode
2. Understellramme
3. Støtteføtter
4. Vannbeholder
5. Arbeidsstykkeholder
6. Tverrgående måler
7. Anslagsskinne
8. Føringssskinne
9. Kappskivebeskyttelse
10. Diamantkappeskive
11. Håndtak
12. Stjernefingerskrue for vinkelinnstilling
13. Kjølevannpumpe
14. Slange
15. Elektromotor
16. Av-/På-bryter
17. Vinkelskala for vinkelinnstilling
18. Bordutvidelse

## 3. Tekniske data

Dimensjoner	1560 x 440 x 1140mm / L x B x H	1845 x 440 x 1155mm
Skjærebord	400 x 1290 / 400 x 1377 mm	
Diamantkappeskive	200 / 230 mm	
Vann fyllemengde	30,0 l / 40,0 l	
Vekt	50 / 57 kg	
Skjærelengde maks.	920 / 1200 mm	
Skjærelengde diagonalt maks	650 x 650 / 850 x 850 mm	
Skjærehøyde 90° maks.	36 / 40 mm	
Skjærehøyde 45° maks.	29 / 34 mm	
Motor	230 V/50 Hz	
Effektforbruk	900 / 1200 W	
Motorturtall	3000 1/min	
Isolasjonsmaterial- klasse		F
Beskyttelsesart		IP54

Med forbehold om tekniske endringer!

### Støyverdier

Støy på arbeidsplassen kan overskride 85 dB (A). I så fall er det nødvendig med støydempende tiltak for brukeren (bruk hørselsvern!).

### Lydstyrke i dB

Lydeffektnivå LWA= 86 dB (A) usikkerhet 3 dB (A)  
 Lydtrykknivå LPA = 72 dB (A) usikkerhet 3 dB (A) iht.  
 DIN EN ISO 3744; EN ISO 11201

## 4. Leveringsomfang

- Original bruksanvisning
- Flisekutter
- Kjølevannpumpe
- Vinkelanslag
- Bordutvidelse
- 4 føtter
- Håndtak

## 5. Utpakking

- Åpne emballasjen og ta apparatet forsiktig ut av esken.
- Fjern emballasjematerialet samt emballasje- og transportsikringene (hvis der er noen).
- Sjekk at leveringsomfanget er fullstendig.
- Sjekk apparatet og tilbehørsdeler for transportskader. Ved anmerkninger skal distributøren informeres umiddelbart. Senere reklamasjoner vil ikke bli godtatt.
- Hvis det er mulig, bør du bevare emballasjen til garantiperioden er over.
- Gjør deg kjent med brukerveiledningen før du tar apparatet i bruk.
- Når det gjelder tilbehør, slitasje- og reservedeler, skal du kun bruke originaldeler. Reservedeler får du hos din fagforhandler.
- Oppgi ved bestillinger våre artikkelnumre, samt type og byggeår for apparatet.

### ⚠ OBS!

**Apparatet og emballasjemateriale er ikke et leketøy! Barn skal ikke leke med plastposer, folier og smådeler! Det er fare for svelging og kvelning!**

## 6. Oppbygging

### Fig.3-5

Av forpakningstekniske årsaker er maskinen ikke komplett montert.

1. Ta maskinen ut av emballasjen og legg den forsiktig med siden ned på gulvet.
2. Løsne stjernefingerskruen (A) litt og vipp ned støtteføttene. Trekk så igjen fast stjernefingerskruen.(fig. 3)
3. Sett maskinen på føttene.
4. Monter håndtaket med 2 sekskantskruer (B) på motorhuset (fig. 4).
5. Fest kjølevannpumpen (13) i vannbeholderen (4) i den foreskrevne posisjonen
6. Fyll vannbeholderen helt til vannpumpen er fullstendig dekket med vann. Pass på at avløpet er godt lukket.

## 7. Sikkerhetsinstruksjoner

Det kan være farlig å arbeide med flisekuttmaskinen, hvis ikke sikre og korrekte arbeidsprosedyrer følges. Unnlattelse av å overholde normale sikkerhetstiltak kan føre til personskader av betjeningspersonen. Sikkerhetsutstyr som beskyttelse-sinnretninger vernebriller, støvmasker og hørselsvern kan redusere eventuelle farer for personskader. Den beste beskyttelsen kan imidlertid ikke kompensere for feilvurdering, uforsiktighet eller uaktsomhet.

Bruk alltid sunn fornuft og forsiktighet i verkstedet. Hvis en prosess føles farlig, ikke prøv den. Vurder en alternativ fremgangsmåte som føles tryggere. Husk: Din fysiske sikkerhet er ditt personlige ansvar. Denne maskinen er blitt konstruert for bestemte arbeidere.

Vi anbefaler på det sterkeste at du ikke forandrer maskinen og ikke bruker den til bruksområder som den ikke er konstruert for. Hvis du ikke er sikker, kan du spørre forhandleren før du arbeider med produktet.

**Advarsel:** ignorering av disse forskriftene kan føre til alvorlige personskader.

1. Hold arbeidsområdet i orden, uorden i arbeidsområdet fører til fare for ulykker.
2. Ta hensyn til miljøpåvirkninger, ikke utsett el-verktøy for regn. Du skal ikke benytte elektroverktøy i fuktige eller våte omgivelser. Sørg for god belysning. Du skal ikke benytte elektroverktøy i nærheten av brennbare væsker eller gasser.
3. Beskytt deg mot elektrisk støt, unngå at kroppen kommer i berøring med deler som er jordet, for eksempel rør, varmeelementer, ovner, kjøleskap.
4. Barn må holdes unna! Ikke la andre personer berøre verktøy eller kabler, og hold disse unna arbeidsområdet ditt.
5. Oppbevar verktøy sikkert, ubenyttet verktøy bør oppbevares i et tørt og lukket rom, og utilgjengelig for barn.
6. Ikke overbelast verktøyene, de arbeider bedre og sikrere i det angitte effektområdet.
7. Bruk riktig verktøy, ikke bruk verktøy eller tilleggsutstyr som er for svakt til tunge arbeidere. Ikke bruk verktøy til formål og arbeider som de ikke er ment for; for eksempel benytter du ikke en sirkelsag til å felle trær eller å skjære av greiner.
8. Bruk egnede arbeidsklær, du skal ikke benytte vide klær eller smykker. De kan bli grepet av deler i bevegelse. Ved arbeider utendørs anbefales gummihansker og sklisikre sko. Bruk hårnett ved langt hår.
9. Bruk en vernebrille, bruk pustemaske ved støvfremkallende arbeider.

10. Ikke misbruk kabelen, du skal ikke dra verktøy etter kabelen, og ikke benytte det til å trekke støpslet ut av stikkontakten. Beskytt kabelen mot varme, olje og skarpe kanter.
11. Sikre arbeidsstykket, bruk strammeinnretninger eller en skruestikke til å holde fast arbeidsstykket. Det holdes på den måten tryggere enn med egne hender, og gjør det mulig å betjene maskinen med begge hender.
12. Ikke strekk området du står på for langt, unngå unormal holdning. Sørg for at du står stabilt og ivareta til enhver tid din likevekt.
13. Vær nøyaktig ved pleie av verktøyene, hold verktøyene skarpe og rene, slik at det kan jobbes godt og trygt. Følg vedlikeholdsforskriftene og henvisningene som gjelder ved bytte av verktøy. Sjekk støpslet og kabelen regelmessig, og la en kompetent fagmann fornye disse dersom det foreligger en skade. Sjekk skjøteledningen regelmessig, og bytt den ved skade. Sørg for å holde håndtaket tørt og fritt for olje og fett.
14. Trekk strømpluggen, ved stillstand, før vedlikehold og ved bytte av verktøy som sagblad, drill og maskinverktøy av enhver art.
15. Ikke la verktøynøkler stikke i, sjekk før tilkobling at nøkler og innstillingsverktøy er fjernet.
16. Unngå utilsiktet oppstart, du skal ikke bære noe verktøy som er tilkoblet strømmettet med fingeren på bryteren. Forviss deg om at bryteren er slått av ved tilkobling til strømmettet.
17. Utendørs skjøteledninger, utendørs skal du kun benytte skjøteledninger som er godkjent for dette og har slik merking.
18. Vær alltid oppmerksom ved arbeidet. Gå frem fornuftig. Du skal ikke benytte verktøyet dersom du er ukonsentrert.
19. Kontroller apparatet for skader, før du fortsetter å bruke verktøyet, skal det kontrolleres om beskyttelsesinnretningene eller deler med små skader fungerer plettfritt og formålstjenlig. Sjekk om de bevegelige delene fungerer slik de skal, at de ikke er fastklemt og om noen deler er skadet. Samtlige deler skal være montert riktig og alle betingelsene til apparatet skal garanteres. Beskyttelsesinnretninger og deler som er skadet skal må repareres eller byttes på fagkyndig vis av et kundeservice-verksted, med mindre noe annet er angitt i bruksanvisningene. Brytere med skader skal byttes ved et serviceverksted. Du skal ikke benytte noe verktøy som ikke lar seg slå av og på med bryteren.
20. OBS! For din egen sikkerhets skyld skal du bare benytte tilbehør og tilleggsutstyr som er ført opp i brukerveiledningen, eventuelt som anbefales eller oppgis av verktøyets produsent. Annen bruk enn den som er oppført i bruksanvisningen eller i katalogen over anbefalt innsatsverktøy eller tilbehør kan for din egen del medføre fare for personskader.

21. Reparasjoner skal kun utføres av en elektriker, dette el-verktøyet er i samsvar med gjeldende sikkerhetsbestemmelser. Reparasjoner skal bare utføres av en elektriker, for ellers kan operatøren bli utsatt for ulykker.
22. Koble til støvavtrekk innretningen, hvis anordninger for tilkobling av støvavtrekksinnretninger er tilgjengelige, skal du forsikre deg om at de er koblet til og brukes.

**Advarsel!** Under driften danner dette elektroverktøyet et elektromagnetisk felt. Dette feltet kan under visse omstendigheter skade aktive eller passive medisinske implantater. For å redusere faren for alvorlige eller dødelige farer anbefaler vi at personer med medisinske implantater forhører seg med legen sin eller produsenten av implantatet før elektroverktøyet betjenes.



**Ikke se inn i strålen  
Laserklasse 2**



**Beskytt deg selv og omgivelsene mot ulykkesfarer gjennom egnede forsiktighetstiltak!**

- Ikke se direkte inn i laserstrålen med ubeskyttede øyne.
- Ikke se direkte inn i strålegangen.
- Rett aldri laserstrålen direkte mot reflekterende flater og personer eller dyr. Også en svak laserstråle kan forårsake skader på øyet.
- Forsiktig - hvis det gjøres noe annet enn det som er angitt her, kan det føre til en farlig utsettelse for stråling.
- Åpne aldri lasermodulen. Det kan uventet føre til eksponering for strålen.
- Batteriene skal tas ut hvis maskinen ikke skal brukes over en lengre periode.
- Laseren skal ikke skiftes ut med en laser av en annen type.
- Reparasjoner på laseren skal kun gjennomføres av laserens produsent eller et autorisert verksted.

## 8. Ytterligere sikkerhetsinstrukser

Les alle anvisningene før idriftsetting av produktet!

### Arbeidsplass

For å utelukke risikoen for personskader, brann og sjokk, må du sørge for at arbeidsplassen

- er beskyttet mot fuktighet, fukt og regn,
- er fri for antennbare gasser og væsker,
- er ren og tom,
- er godt ventilert og belyst.

### Betjeningspersonen

Sunn fornuft og forsiktighet er faktorer, som ikke kan installeres i en maskin. Disse faktorene er ansvarlig til betjeningspersonen. Husk:

Forhindre kroppskontakt med jordete overflater som rør eller radiatorer.

Vær oppmerksom. Arbeid ikke på maskinen hvis du er trøtt.

Bruk alltid:

- ANSI- godkjente støvmasker.
- Sikkerhetsbrille
- Hørselsvern.

Ikke len deg over maskiner som er i gang.

### EKSTRA HENVISNINGER FOR FEILSTRØMBRYTERE

Vær oppmerksom på følgende, viktige henvisninger om idriftsetting og håndtering.

Du må også være oppmerksom på dette når du overlater produktet til tredjeparter. Derfor må du oppbevare denne brukerveiledningen for å lese i den.

### SIKKERHETSINSTRUKSJONER!

- Av sikkerhets- og godkjenningårsaker (CE) er selvstendig ombygging og/eller endring av produktet ikke tillatt. Ta aldri fra hverandre produktet.
- Produkt er ikke egnet for barn. Barn kan ikke vurdere farene som består ved omgang med elektriske apparater. Derfor må du være spesielt forsiktig når det er barn i nærheten.
- Produktets oppbygging tilsvarer beskyttelsesklasse 1. Bare en forskriftsmessig stikkontakt med beskyttelsesleder (230V~/50Hz) til det offentlige forsyningsnettet kan brukes som spenningskilde.
- I industrielle anlegg må HMS-forskriftene for elektriske anlegg og driftsmidler følges.
- I skoler, treningssentre, hobby- og selvhjelpsverksteder, må driften av produktet overvåkes av opplært personell.
- Håndter produktet forsiktig. Det skades av støt, slag eller faller fra lav høyde.
- Bruk aldri produktet hvis det føres fra et kaldt til et varmt rom. Kondensvannet som dannes, kan under omstendigheter ødelegge produktet.
- La produktet nå romtemperatur før du kobler det til nettspenningen. Dette kan under omstendigheter ta flere timer.
- Ikke ta på produktet med fuktige eller våte hender.
- Pass på at isoleringen til hele produktet hverken er skadet eller ødelagt.
- Hvis produktet ikke skal brukes over lengre tid, må du koble det fra nettspenningen og trekke det ut av stikkontakten.
- Unngå følgende omgivelsesbetingelser på oppstillingsstedet eller under transport:

- Fuktighet eller for høy luftfuktighet. Ekstrem kulde eller varme. Støv eller brennbare gasser, damp eller løsningsmidler. Sterke vibrasjoner.
- Sterke magnetfelt, som i nærheten av maskiner eller høyttalere.

## 9. Forskriftsmessig bruk

### Maskinen tilsvarer det gyldige EF maskindirektivet

- Før arbeidsstart må alle verne- og sikkerhetsinnretninger være montert på maskinen.
- Maskinen er konsipert for betjening av en person. Betjeningspersonen er ansvarlig for andre som måtte befinne seg i arbeidsområdet.
- Følg alle sikkerhets- og farehenvisninger på maskinen.
- Alle sikkerhet- og fareanvisninger på maskinen må være fullstendige og i god leselig stand.
- Maskinen med det verktøyet og tilbehøret som tilbys er utelukkende konsipert for kutting av små og middels store fliser (fliser, keramikk eller lignende). Det er ikke tillatt å skjære metall eller treverk.
- Ikke overskrid/underskrid maksimale og minimale dimensjoner på arbeidsstykkene som skal bearbeides.
- Maskinen må kun brukes i teknisk feilfri stand, samt brukes bestemmelsesrett, sikkerhets- og farebevisst med overholdelse av bruksanvisningen!
- Sikkerhets-, arbeids- og vedlikeholdsforskriftene til produsenten og målene som er spesifisert i de tekniske dataene, må overholdes.
- De aktuelle ulykkesforebyggende forskriftene og øvrige generelt anerkjente sikkerhetstekniske regler må følges.
- Maskinen skal kun brukes, vedlikeholdes eller repareres av personer som er kjent med dette og er informert om farene. Hvis man foretar endringer på maskinen på egen hånd, fraskriver produsenten seg alt ansvar for skader som følge av dette.
- Maskinen må kun brukes med original tilbehør og original verktøy til produsenten.

### Restfarer

Tross forskriftsmessig bruk kan ikke bestemte restfarer utelukkes helt. Følgende punkter kan oppstå, avhengig av maskinens konstruksjon og oppbygning:

- Inngrep i den løpende diamantkappeskiven.
- Berøring av diamantkappeskiven i området som ikke er tildekket.
- Slynge ut arbeidsstykker og deler av arbeidsstykker.
- Slynge ut et defekt diamantpåbygg til kappeskiven.
- Hørselsskader fordi man ikke har brukt nødvendig hørselsvern.
- Personskader av øyet hvis øyebeskyttelsen ikke brukes

Vennligst merk at våre apparater forskriftsmessig sett ikke ble konstruert for bruk innen handel, håndverk og industri. Vi påtar oss intet garantiansvar dersom apparatet benyttes innen handel, håndverk eller industri, eller ved likestilte aktiviteter.

Enhver bruk utover dette gjelder som ikke tiltenkt bruk. Produsenten er ikke ansvarlig for skader som resulterer av dette; risikoen ligger kun hos brukeren.

## 10. Idriftsetting

### ⚠ OBS!

**Før igangsetting må apparatet monteres komplett!**

Skifte ut sprukne diamantskiver.

- Bli kjent med maskinen. Gjør deg kjent med dens bruk og begrensninger, men også med de spesifikke potensielle farene.
- Kontroller maskinen nøye for skader for å sikre at den kan fungere som tiltenkt. Hvis du er i tvil, bør du skifte ut delen det gjelder.
- Sørg for at bryteren står på AV, før du stikker støpselet i stikkontakten.
- Sørg for at maskinen er blitt rengjort og forskriftsmessig smurt.
- Kontroller maskinen for skadde deler før idriftsetting, og kontroller om disse delene fungerer som de skal og oppfyller deres tiltenkte funksjon.
- Kontroller justeringen av alle bevegelige deler, alle knekte eller festdeler og andre forhold som kan påvirke korrekt drift. Hver skadet del skal omgående repareres eller skiftes ut av en fagperson.
- Ikke bruk maskinen hvis en bryter ikke kan slås riktig på og av.

### På/Av-bryter (fig. 4)

For å slå på trykker du "I" ved på/av-bryteren (16). Før du begynner skjæringen, må du vente til kappskiven når maks. turtall og kjølevannpumpen (13) har transportert vannet til kappskiven. For å slå av trykker du "0" på bryteren (16). (fig. 4).

### Drift

- Sett maskinen på et plant, sklisikkert gulv.
- Kontroller at spenningen på typeskiltet stemmer overens med den eksisterende spenningen, først deretter må du koble støpselet til strømmettet
- Før innkobling må kappskiven kunne bevege seg fritt.

**OBS:** Kappskiven må alltid kjøles med vann.

**OBS:** Kappskiven fortsetter å gå.

Ikke brems kappskiven ved å trykke fra siden.

- Ved normal bruk kan motorhuset bli varmt.

- Ikke tving maskinen eller tilbehøret til å utføre arbeidet til en større industrimaskin. Det gjør en bedre jobb med ytelsen som den ble konstruert for.
- Gjør alle maskininnstillinger mens maskinen er slått av.
- La aldri maskinen være uten tilsyn, så lenge den går.
- Når du slår av, må du først forlate maskinen etter at den har stoppet fullstendig.
- Slå alltid av maskinen, før du trekker strømpluggen.
- Trekk alltid strømpluggen. Trekk aldri støpselet på kabelen ut av stikkontakten.
- Ikke bruk en kappskive som ikke stemmer overens med de spesifiserte størrelsene.
- Du må aldri bære maskinen på kabelen.

Hvis du ikke er sikker på om et arbeidsforhold er trygt eller utrygt, må du ikke arbeide med maskinen.

### 90° snitt (fig. 6 - 7)

1. Løsne stjerneskruen (C)
2. Sett den tverrgående måleren (6) på 90° og trekk igjen fast stjerneskruen (C).
3. Trekk til fingerskruen (D) for å fiksere den tverrgående måleren (6). (fig.6)
4. Skyv maskinhodet (1) bakover på håndtaket (11).
5. Legg flisen på anslagsskinen (7) inntil den tverrgående måleren.
6. Press maskinhodet (1) via håndtaket (11) på ønsket skjæredybde og fikser maskinhodet igjen.
7. Slå på flisekutteren. OBS: Vent til kjølevannet har nådd kappskiven (10).
8. Dra maskinhodet (1) langsomt og jevnt på håndtaket (11) fremover gjennom flisen.
9. Etter at snittet er fullført må du igjen slå av flisekutteren.

### 45° diagonalt snitt (fig. 8)

1. Still inn vinkelanslaget (6) på 45°
2. Gjennomfør snittet som forklart oppe.

### 45° langsgående snitt (fig. 9)

1. Løsen stjernefingerskruen (E) på begge sider
2. Vipp føringsskinen (8) til venstre på 45° av vinkelskalaen (17).
3. Trekk igjen fast stjernefingerskruen (E).
4. Gjennomfør snittet som forklart.

### Skifte diamantkappeskive (fig. 10 - 12)

#### OBS! Trekk ut strømpluggen

1. Løsne skruen (F) og ta av kappskivebeskyttelse (9). (fig.10)
2. Sett unbrakonøkkelen (19) på motorakselen og hold den.
3. Bruk skrunøkkelen (20) til å løsne flensmutteren i løperetning av kappskiven (10). (Venstregjenger)
4. Ta av utvendige flenser (21) og kappskive (10).



5. Rengjør mottaksflensen nøye før montering av den nye kappskiven.
6. Den nye kappskiven settes igjen inn i omvendt rekkefølge og trekkes fast.
7. **OBS:** Vær oppmerksom på løperetningen til kappskiven!
8. Monter kappskivebeskyttelsen (9) igjen.

#### Innstilling av parallelliteten til diamantkappeskiven (fig. 13 - 15)

Hvis snittet ikke går rett eller flisen knekker langs skjærelinjen, må du stille inn parallelliteten til diamantkappeskiven.

1. Til å begynne med må anslagsskinnen stilles inn rettviskilt til føringskinnen. Dertil løsner du begge unbrakoskruene (A) til anslagsskinnen og retter dem ut med en stor rett vinkel eller en stor flise rettviskilt.
2. Hertil må diamantkappeskiven gå på hele lengden langs kanten til vinkelen eller flisen. Deretter må du igjen trekke til begge unbrakoskruene (A) til anslagsskinnen.
3. Demonter lengdeindikatoren, ved å fjerne begge kryssporskruene (B). (fig. 16)
4. Demonter kabelfeste (C). (fig. 17)
5. Løsne to sekskantmuttere (D) litt på hver side av sageenheten. (fig. 18, 19)
6. Nå kan du justere hele sageenheten med diamantkappeskive ved hjelp av en rett vinkel eller en stor flise mot anslagsskinnen. (fig. 20)
7. Trekk igjen fast sekskantmutterne til sageenheten og monter igjen alle maskindeler. Kontroller parallelliteten og gjennomfør et prøvesnitt.

Dersom prøvesnittet ennå ikke er tilfredsstillende, utfør punkt 1-6 på nytt.

#### Elektrisk tilkobling

Strømledninger skal regelmessig kontrolleres for eventuelle skader. Påse ved kontrollen at ledningen ikke henger på strømmettet.

Strømledninger skal være i samsvar med relevante VDE- og DIN-bestemmelser. Du skal bare benytte ledninger med merkingen H 07 RN.

Et påtrykk av typebetegnelsen på tilkoblingsledningen er forskrift.

#### Strømledninger med skade

Det oppstår ofte skader på isoleringen hos strømledninger. Årsakene er:

- Trykksteder, når tilkoblingsledninger føres gjennom vinduer eller dørsprekker.
- Knekkpunkt på grunn av feil feste eller føring av tilkoblingsledninger.
- Grensesnitt på grunn av at tilkoblingsledningene ble overkjørt.
- Skader på isoleringen fordi den ble revet ut av stikkkontakten i veggen.

- Riss som følge av aldring hos isoleringen.

Slike defekte elektro-tilkoblingsledninger må ikke brukes og er på grunn av isolasjonsskadene, livsfarlig!

#### Vekselstrømmotor 230 V/ 50 Hz

- Nettspenning 230 Volt / 50 Hz.
- Nettilkobling og skjøteledning må ha 3-ledere = P + N + SL. - (1/N/PE).
- Skjøteledninger må ha et minste tverrsnitt på 1,5 mm<sup>2</sup>.
- Nettilkoblingen sikres med maksimalt 16 A.

#### Idriftsetting av feilstrømbryteren:

- Funksjonen bør kontrolleres før hver idriftsetting og i regelmessige intervaller (minst 1x per uke).
- Dersom feilstrømbryteren ved denne kontrollen ikke slår av forskriftsmessig, finnes ikke noe personvern! Apparatet må da skiftes ut omgående!
- Ved skader, som er blitt forårsaket pga. ignorering av brukerveiledningen, taper du garantikravet. Vi overtar intet ansvar for følgeskader.
- Kontroller produktet for skader før hver bruk! Hvis du konstaterer skader, skal produktet ikke kobles til nettspenningen!
- Etter at du trykker den oransje Reset-knapp er apparatet driftsklar. Før drift må du kontrollere aktiveeringen via den røde Test-knappen (som beskrevet i "Drift").
- Stikk feilstrømbryteren inn i stikkkontakten.
- Trykk den oransje Reset-knappen.
- For driftsberedskap vises et rødt symbol i vinduet.
- Trykk den røde Test-knappen. Herved simuleres en feilstrøm.
- Ved forskriftsmessig funksjon kobler vernebryteren forbrukeren fra strømmettet. Dette indikeres i vinduet ved at det røde symbolet slukner.
- Kun ved forskriftsmessig funksjon er mennesker og dyr beskyttet.
- For driften må Reset-knappen trykkes på nytt.
- Nå kan du koble til forbrukeren

#### Tekniske data:

Utløsningsfeilstrøm: < 30 mA  
 Strømforsyning: 230V~/50Hz  
 Belastningsevne: 16A (3680W)  
 Poltall: 2-polet koblet  
 For-sikring: 16 A  
 Beskyttelsesgrad: IP54  
 Dimensjoner: 126x50x88mm

### TILTENKT BRUK!

Den bærbare feilstrømbryteren med nullspenningsutløser utformet for våt slipemaskinen og lignende elektriske forbrukere i husholdningen.

Den kobles til mellom strømforsyningen og forbrukeren, og gir dermed optimal beskyttelse mot berøring av strømførende deler og omstart av maskinen etter at spenningen vender tilbake.

Maskinen skal kun drives med den medfølgende feilstrøm-vernebryteren.

## 11. Rengjøring

### OBS! Trekk ut strømpluggen.

Rengjør maskinen etter arbeidsslutt.

## 12. Transport

### OBS! Trekk ut strømpluggen

For transport av maskinen må maskinhodet stilles fremover, og fikseres via innstillingsanslagene.

## 13. Lagring

Oppbevar maskinen og dens tilbehør på et mørkt, tørt og frostfritt sted som er utilgjengelig for barn. Den optimale oppbevaringstemperaturen er mellom 5 og 30°C.

Oppbevar elektroverktøyet i originalemballasjen. Dekk til elektroverktøyet for å beskytte det mot støv eller fukt. Oppbevar bruksanvisningen på samme sted som elektroverktøyet.

## 14. Vedlikehold

### OBS! Trekk ut strømpluggen.

- Skift ut nedslitte kappskiver.
- Skift ut skadet verneinnretning
- Fjern regelmessig støv og forurensning fra maskinen. Rengjøringen gjøres helst med en fille eller pensel.
- Alle bevegelige må ettersmøres i periodiske intervaller.
- Ikke bruk noen etsende midler til rengjøring av plasten. I de fleste tilfeller rekker det med en fuktig klut.
- Beholderen (4) og kjølemiddelpumpen (13) skal regelmessig rengjøres for forurensninger, ellers blokkeres pumpen eller ledningene og kjøling av diamantkappeskiven (10) er ikke garantert.

### Serviceinformasjon

Du må passe på, at følgende deler til dette produktet underligger en bruksavhengig eller naturlig slitasje hhv. følgende deler er nødvendige som forbruksmaterialer.

**Slitasjedeler\*:** Kappskive, kullbørste, bord- og skjærehodeføring

\* ikke absolutt inkludert i leveringsomfanget!

### Bestilling av reservedeler

Ved bestilling av reservedeler må du angi følgende opplysninger:

- Type apparat
- Apparatets artikkelnummer
- Identifikasjonsnummer til apparatet
- Reservedelsnummer for den nødvendige reservedelen.

## 15. Feilhjelp

Følgende tabell viser feilsymptomer og beskriver hvordan du kan utbedre dem, hvis maskinen en gang ikke arbeider slik den skal. Hvis du ikke klarer å lokalisere problemet på denne måten, må du ta kontakt med ditt service-verksted.

Feil	Mulig årsak	Avhjelp
Diamantkappeskiven løsner etter at motoren slås av.	Festemutteren er trukket til for løst	Trekk til festemutteren
Motoren starter ikke	Svikt nettsikring	Kontroller nettsikringen
	Skjøteledning defekt	Skifte ut skjøteledningen
	Tilkoblinger på motor eller bryter ikke i orden	la bli kontrollert av en elektriker
	Motor eller bryter er defekt	la bli kontrollert av en elektriker
Motoren gir ingen effekt	Tversnittet til skjøteledningen er ikke tilstrekkelig	se elektrisk tilkobling, sikringen reagerer
	Overbelastning	Kontroller verktøyet

## 16. Avhending og resirkulering

Apparatet befinner seg i en emballasje for å hindre transportskader. Denne pakningen er i råstoff, og er dermed gjenbrukbar og kan føres tilbake til råstoffkretsløpet. Apparatet og dens tilbehør består av forskjellige materialer, som f.eks. metall og plast. Defekte komponenter kasseres som spesialavfall. Undersøk hos fagforhandler eller myndigheter!

### Gammelt utstyr skal ikke kastes i husholdningsavfall!



Dette symbolet indikerer at dette produktet ikke må kastes i husholdningsavfall i henhold til direktivet om avfall av gammelt elektrisk og elektronisk utstyr (2012/19/EU) og nasjonale lover. Dette produktet må leveres til et foreskrevet innsamlingspunkt. Dette kan f.eks. gjøres ved å returnere det ved kjøp av et tilsvarende produkt, eller levere det til et autorisert innsamlingssted for gjenvinning av gammelt elektrisk og elektronisk utstyr. Feil håndtering av gammelt utstyr kan på grunn av potensielt farlige stoffer som ofte inneholdes i gammelt elektrisk og elektronisk utstyr, har en negativ innvirkning på miljøet og helsen. Gjennom riktig avhending av dette produktet bidrar du i tillegg til effektiv bruk av naturressurser. Informasjon om innsamlingssteder for gammelt utstyr kan fås fra byrådet, den offentlige avfallsmyndigheten, et autorisert organ for avhending av gammelt elektrisk og elektronisk avfall eller de som er ansvarlig for søppelrydding.



# CE - Konformitätserklärung Originalkonformitätserklärung

## CE - Declaration of Conformity

## CE - Déclaration de conformité



**scheppach Fabrikation von Holzbearbeitungsmaschinen GmbH, Günzburger Str. 69, D-89335 Ichenhausen**

<b>DE</b>	erklärt folgende Konformität gemäß EU-Richtlinie und Normen für den Artikel	<b>PL</b>	deklaruje, że produkt jest zgodny z następującymi dyrektywami UE i normami
<b>GB</b>	hereby declares the following conformity under the EU Directive and standards for the following article	<b>LT</b>	pareiškia, taip atitiktis pagal ES direktyvos ir standartai šį straipsnį
<b>FR</b>	déclare la conformité suivante selon la directive UE et les normes pour l'article	<b>HU</b>	az EU-irányelv és a vonatkozó szabványok szerinti következő megfeleléségi nyilatkozatot teszi a termékre
<b>IT</b>	dichiara la seguente conformità secondo le direttive e le normative UE per l'articolo	<b>SI</b>	izjavlja sledeco skladnost z EU-direktivo in normami za artikel
<b>ES</b>	declara la conformidad siguiente según la directiva la UE y las normas para el artículo	<b>CZ</b>	prohlašuje následující shodu podle směrnice EU a norem pro výrobek
<b>PT</b>	declara o seguinte conformidade com a Directiva da UE e as normas para o seguinte artigo	<b>SK</b>	prehlasuje nasledujúcu zhodu podľa smernice EU a noriem pre výrobok
<b>DK</b>	erklærer hermed, at følgende produkt er i overensstemmelse med nedenstående EU-direktiver og standarder	<b>HR</b>	ovime izjavljuje da postoji sukladnost prema EU-smjernica i normama za sljedece artikle
<b>NL</b>	verklaart hierbij dat het volgende artikel voldoet aan de daarop betrekking hebbende EG-richtlijnen en normen	<b>EE</b>	kinnitab järgmist vastavus vastavalt ELi direktiivi ja standardite järgmist artiklinumbrit
<b>FI</b>	vakuuttaa täten, että seuraava tuote täyttää ala esitettyt EU-direktiivit ja standardit	<b>LV</b>	apliecina šādu saskaņā ar ES direktīvu atbilstības un standarti šādu rakstu
<b>NO</b>	erklærer herved følgende samsvar under EU-direktiv og standarder for følgende artikkel	<b>BG</b>	декларира съответното съответствие съгласно Директивата на ЕС и норми за артикул

Marke / Brand:

Art.-Bezeichnung / Article name:

**SCHEPPACH**

**FLIESENSCHNEIDER - FS3600 / FS4700**

**TILE-CUTTING - FS3600 / FS4700**

**COUPE CARRELAGE - FS3600 / FS4700**

Art.-Nr. / Art. no.:

**5906706901 / 5906707901**

<input type="checkbox"/> 2014/29/EU	<input type="checkbox"/> 2004/22/EC	<input type="checkbox"/> 89/686/EC_96/58/EC	<input type="checkbox"/> 2000/14/EC_2005/88/EC
<input checked="" type="checkbox"/> 2014/35/EU	<input type="checkbox"/> 2014/68/EU	<input type="checkbox"/> 90/396/EC	<b>Annex V</b>
<input checked="" type="checkbox"/> 2014/30/EU	<input checked="" type="checkbox"/> 2011/65/EU*		<b>Annex VI</b> Noise: measured $L_{WA}$ = xx dB(A); guaranteed $L_{WA}$ = xx dB(A) P = xx KW; L/Ø = cm Notified Body: Notified Body No.:
<input checked="" type="checkbox"/> 2006/42/EC			<input type="checkbox"/> 2010/26/EC
<b>Annex IV</b> Notified Body: Notified Body No.: Certificate No.:			Emission. No:

**Standard references:**

**EN 61029-1:2009/A11:2010; EN 12418:2000/A1:2009; EN 55014-1:2006/A2:2011; EN 55014-2:2015; EN 61000-3-2:2014; EN 61000-3-3:2013**

Die alleinige Verantwortung für die Ausstellung dieser Konformitätserklärung trägt der Hersteller.

This declaration of conformity is issued under the sole responsibility of the manufacturer.

Le fabricant assume seul la responsabilité d'établir la présente déclaration de conformité.

\* Der oben beschriebene Gegenstand der Erklärung erfüllt die Vorschriften der Richtlinie 2011/65/EU des Europäischen Parlaments und des Rates vom 8. Juni 2011 zur Beschränkung der Verwendung bestimmter gefährlicher Stoffe in Elektro- und Elektronikgeräten.

The object of the declaration described above fulfils the regulations of the directive 2011/65/EU of the European Parliament and Council from 8th June 2011, on the restriction of the use of certain hazardous substances in electrical and electronic equipment.

L'appareil décrit ci-dessus dans la déclaration est conforme aux réglementations de la directive 2011/65/EU du Parlement Européen et du Conseil du 8 juin 2011 visant à limiter l'utilisation de substances dangereuses dans la fabrication des appareils électriques et électroniques.

Ichenhausen, den 20.01.2020

Unterschrift / Markus Bindhammer / Technical Director

**First CE: 2018**  
**Subject to change without notice**

**Documents registrar: Viktor Härtl**  
Günzburger Str. 69, D-89335 Ichenhausen

#### Garantie DE

Offensichtliche Mängel sind innerhalb von 8 Tagen nach Erhalt der Ware anzuzeigen, andernfalls verliert der Käufer sämtliche Ansprüche wegen solcher Mängel. Wir leisten Garantie für unsere Maschinen bei richtiger Behandlung auf die Dauer der gesetzlichen Gewährleistungsfrist ab Übergabe in der Weise, dass wir jedes Maschinenteil, das innerhalb dieser Zeit nachweisbar in Folge Material- oder Fertigungsfehler unbrauchbar werden sollte, kostenlos ersetzen. Für Teile,

die wir nicht selbst herstellen, leisten wir nur insoweit Gewähr, als uns Gewährleistungsansprüche gegen die Vorlieferanten zustehen. Die Kosten für das Einsetzen der neuen Teile trägt der Käufer. Wandlungs- und Minderungsansprüche und sonstige Schadensersatzansprüche sind ausgeschlossen.

#### Warranty GB

Apparent defects must be notified within 8 days from the receipt of the goods. Otherwise, the buyer's rights of claim due to such defects are invalidated. We guarantee for our machines in case of proper treatment for the time of the statutory warranty period from delivery in such a way that we replace any machine part free of charge which provably becomes unusable due to faulty material

or defects of fabrication within such period of time. With respect to parts not manufactured by us we only warrant insofar as we are entitled to warranty claims against the upstream suppliers. The costs for the installation of the new parts shall be borne by the buyer. The cancellation of sale or the reduction of purchase price as well as any other claims for damages shall be excluded.

#### Garantie FR

Les défauts visibles doivent être signalés au plus tard 8 jours après la réception de la marchandise, sans quoi l'acheteur perd tout droit au dédommagement. Nous garantissons nos machines, dans la mesure où elles sont utilisées de façon conforme, pendant la durée légale de garantie à compter de la réception, sachant que nous remplaçons gratuitement toute pièce de la machine devenue inutilisable du fait d'un défaut de matière ou d'usinage durant cette période. Toutes les

pièces que nous ne fabriquons pas nous-mêmes ne sont garanties que si nous avons la possibilité d'un recours en garantie auprès des fournisseurs respectifs. Les frais de main d'œuvre occasionnés par le remplacement des pièces sont à la charge de l'acquéreur. Tous droits à réhabilitation et toutes prétentions à une remise ainsi que tous autres droits à dommages et intérêts sont exclus

#### Garanzia IT

Vizi evidenti vanno segnalati entro 8 giorni dalla ricezione della merce, altrimenti decadono tutti i diritti dell'acquirente inerenti a vizi del genere. Appurato un impiego corretto da parte dell'acquirente, garantiamo per le nostre macchine per tutto il periodo legale di garanzia a decorrere dalla consegna in maniera tale che sostituiamo gratuitamente qualsiasi componente che entro tale periodo presenti dei vizi di materiale o di fabbricazione tali da renderlo inutilizzabile. Per componenti

non fabbricati da noi garantiamo solo nella misura nella quale noi stessi possiamo rivendicare i diritti a garanzia nei confronti dei nostri fornitori. Le spese per il montaggio dei componenti nuovi sono a carico dell'acquirente. Sono escluse pretese di risoluzione per vizi, di riduzione o ulteriori pretese di risarcimento danni.

#### Garantie NL

Zichtbare gebreken moeten binnen de 8 dagen na ontvangst van de goederen worden gemeld, zo niet verliest de verkoper elke aanspraak op grond van deze gebreken. Onze machines worden geleverd met een garantie voor de duur van de wettelijke garantietermijn. Deze termijn gaat in vanaf het moment dat de koper de machine ontvangt. De garantie houdt in dat wij elk onderdeel van de machine dat binnen de garantietermijn aantoonbaar onbruikbaar wordt als gevolg van ma-

teriaal- of productiefouten, kosteloos vervangen. De garantie vervalt echter bij verkeerd gebruik of verkeerde behandeling van de machine. Voor onderdelen die wij niet zelf produceren, geven wij enkel de garantie die wij zelf krijgen van de oorspronkelijke leverancier. De kosten voor de montage van nieuwe onderdelen vallen ten laste van de koper. Eisen tot het aanbrengen van veranderingen of het toestaan van een korting en overige schadeloosstellingsclaims zijn uitgesloten.

#### Garantía ES

Los defectos evidentes deberán ser notificados dentro de 8 días después de haber recibido la mercancía, de lo contrario el comprador pierde todos los derechos sobre tales defectos. Garantizamos nuestras máquinas en caso de manipulación correcta durante el plazo de garantía legal a partir de la entrega. Sustituiremos gratuitamente toda pieza de la máquina que dentro de este plazo se torne inútil a causa de fallas de material o de fabricación. Las piezas que no son fabri-

cadadas por nosotros mismos serán garantizadas hasta el punto que nos corresponda garantía del suministrador anterior. Los costes por la colocación de piezas nuevas recaen sobre el comprador. Están excluidos derechos por modificaciones, aminoraciones y otros derechos de indemnización por daños y perjuicios.

#### Garantia PT

Para este aparelho concedemos garantia de 24 meses. A garantia cobre exclusivamente defeitos de material ou de fabricação. Peças avariadas são substituídas gratuitamente, cabe ao cliente efetuar a substituição. Assumimos a garantia unicamente de peças genuínas. Não há direito à garantia no caso de: peças de desgaste, danos de transporte, danos causados pelo manuseio

indevido ou pela desatenção as instruções de serviço, falhas da instalação elétrica por inobservância das normas relativas à electricidade. Além disso, a garantia só poderá ser reivindicada para aparelhos que não tenham sido consertados por terceiros. O cartão de garantia só vale em conexão com a fatura.

#### Garanti NO

Åpenbare mangler skal meldes innen 8 dager etter at varen er mottatt, ellers taper kunden samtlige krav pga slik mangel. Vi gir garanti for at våre maskiner ved riktig behandling under den rettslige garanti tidens varighet, fra overlevering, på den måten at vi erstatte kostnadsfritt hver maskindel, som innen denne tiden påviselig er ubrukelig som følge av material- eller produksjons-

feil. For deler som vi ikke produserer selv, yter vi garanti kun i den utstrekning som garantikrav mot underleverandør tilkommer oss. Kjøperen bærer kostnadene ved montering av nye deler. Endrings- og verditapskrav og øvrige skadeerstatningskrav er utelukkede.

#### Takuu FI

Ilmeisistä puutteista tulee ilmoittaa kahdeksan päivän kuluessa tavaran vastaanottamisesta. Muutoin ostaja ei voi vaatia korvausta ko. puutteista. Annamme takuun oikein käsitellyille koneille lakisääteiseksi takuujaksi tavaran luovutuksesta alkaen siten, että vaihdamme korvauksetta minkä tahansa কোনোন, joka osoittautuu tämän ajan kuluessa käyttökelvottomaksi

raaka-aine- tai valmistusvirheestä johtuen. Osille, joita emme valmista itse, annamme takuun vain mikäli osien toimittaja on antanut niistä takuun meille. Uusien osien asennuskustannukset maksaa ostaja. Purku- ja vähennysvaatimukset ja muut vahingonkorvausvaatimukset eivät tule kysymykseen.

#### Garanti SE

Med denna maskin följer en 24 månaders garanti. Garantin täcker endast material- och konstruktionsfel. Defekta delar ersätts utan omkostningar, men kunden står för installationen. Vår garanti täcker endast original-delar. Anspråk på garanti öreligger inte för: garantin täcker ej, transportska-

dor, skador orsakade av felaktig behandling och då skötsel föreskrifter inte beaktats. Vidare kan garantikrav endast ställas för maskiner som inte har reparerats av tredje part.

#### Záruka SK

Zrejme vady musia byť predstavené v priebehu 8 dní po obdržaní tovaru, ináč zákazník stratí všetky nároky týkajúce sa takejto vady. Ponúkame záruku na naše aparaty, ktoré sú správne používané počas zákonného termínu záruky tak, že bezplatne vymeníme každú časť aparátu, ktorá sa v priebehu tohto času môže stať dokázateľne nefunkčnou dôsledkom materiálnej či výrobnéj

vady. Na časti ktoré sami nevyrobíme, poskytujeme záruku iba v rozsahu, v ktorom nám prísluší nárok na záručné plnenie k subdodávateľovi. Za trovy týkajúce sa inštalácie novej súčasti je zodpovedný zákazník. Nárok na výmenu tovaru, na zľavu a iné nároky na nahradenie škody sú vylúčené.

#### Garancija SI

Očitne pomanjkljivosti je potrebno naznaniti 8 dni po prejemu blaga, v nasprotnem primeru izgubi kupec vse pravice do garancije zaradi takšnih pomanjkljivosti. Za naše naprave dajemo garancijo ob pravilni uporabi za čas zakonsko določenega roka garancije od prodaje in sicer na takšen način, da vsak del naprave brezplačno nadomestimo, za katerega bi se v tem roku izkazalo, da

je zaradi slabega materiala ali slabe izdelave neuporaben. Za dele, ki jih sami ne izdelujemo, jamčimo samo toliko, kolikor zahteva garancija drugih podjetij. Stroški za vstavljanje novih delov nosi kupec. Zahteve za spreminjanje in zmanjšanje ter ostale zahteve za nadomestilo škode so izključene.

#### Szavatosság HU

A nyilvánvaló hibákat ki kell jelenteni számított 8 napon belül az áruk, különben a vevő elveszti minden igényt az ilyen hibák. Kínálunk garanciát a gépeinket a megfelelő kezelés időtartamának hallgatólagos garancia a szállítási időpontját oly módon, hogy cserélje ki minden egyes része ezen idő alatt észlelhető a sorban anyag-vagy gyártási legyen hiábavaló, ingeny. Az alkatrészeket,

hogy nem termel magunkat, hogy csak olyan garanciát, hiszen jogosultak jótállási igények beszállítókkal szemben. A költségek beillesztése az új részek a vevőnek. Átalakítása és csökkentése követelések és egyéb kártérítési igények ki vannak zárva.

#### Záruka CZ

Viditelné vady jsou poukazatelné během 8 dní od obdržení zboží, jinak ztrácí zákazník všechny nároky týkající se takovýchto vad. Poskytujeme záruku na naše stroje, s kterými je správně zacházeno, na dobu zákonně záruční lhůty začínající od doručení tak, že bezplatně vyměníme každou část stroje, která se během této doby může stát prokazatelně nepoužitelnou následkem

materiálové či výrobní vady. Na díly, které sami neopravujeme, poskytujeme záruku pouze v rozsahu, v němž nám přísluší nárok na záruční plnění vůči subdodavateli. Náklady na instalaci nového dílu nese zákazník. Nárok na výměnu zboží, na slevu a jiné nároky na odškodnění jsou vyloučeny.

#### Gwarancja PL

Wszelkie uszkodzenia muszą być zgłaszane w przeciągu 8 dni od daty otrzymania towaru, w przeciwnym wypadku, prawo do reklamacji wygasa. Gwarantujemy, że w czasie trwania gwarancji wymienimy wszelkie części maszyny, które okażą się niesprawne na skutek wad materiału z jakiego zostały wykonane lub błędów w produkcji bez dodatkowych opłat pod warunkiem, że

maszyna będzie obsługiwana zgodnie z zaleceniami. W odniesieniu do części nie produkowanych przez nas, gwarancja obowiązuje tylko w przypadku naszych dostawców. Koszty instalacji nowych części są ponoszone przez klienta. Odszkodowania wynikłe z uszkodzeń maszyny oraz redukcje ceny zakupu maszyny w ramach reklamacji nie będą rozpatrywane.

#### Garantie RO

Defecte evidente trebuie să fie raportate în termen de 8 zile de la primirea de bunuri, altfel cumpărătorul pierde toate cererile pentru atest de defecte. Oferim o garanție de pe mașinile noastre cu un tratament adecvat pe durata unei garanții implicite de la data de livrare în așa fel încât vom înlocui fiecare parte în acel moment detectabil într-un rând în material sau manoperă ar fi inutil,

gratuit. Pentru părțile care nu ne produc, vom face doar o astfel de garanție, așa cum avem dreptul la pretenții de garanție împotriva furnizorilor. Costurile pentru introducerea de piese noi la cumpărător. Conversie și reducerea ceranțe și alte cererile de despăgubire sunt excluse.

#### Garantii EE

Ilmselgetest vigadest tuleb teatada 8 päeva jooksul pärast kauba kättesaamist, vastasel juhul kaotab ostja kõik õigused garantiile nimetatud vigade tõttu. Õige käsitsemise korral anname oma masinatele garantii seadusega ettenähtud ajaks alates kauba üleandmisest nii, et vahetame tasuta välja kõik masina osad, mis nimetatud aja jooksul peaks muutuma kasutuskõlbmatuks

materjali- või tootmisvea tõttu. Osade eest, mida me ise ei tooda, anname garantii vaid selles osas, mis tarnija on meile garanteerinud. Uute osade paigaldamise kulud kannab ostja. Muutmis- ja amortisatsiooninõuded ning muud kahjutasunõuded välistatakse.

#### Garantija LV

Acīmredzami defekti ir jāpaziņo 8 dienu laikā no precēs saņemšanas. Pretējā gadījumā pircēja tiesības pieprasīt atlīdzību par šādiem defektiem ir spēkā neesošas. Mēs dodam garantiju savām iekārtām, ja pircējs pret tām atbilstoši izturas garantijas laikā. Mēs apņemamies bez maksas piegādāt jebkuru rezerves daļu, kas iespējams kļūvusi nelietoājama bojātu materiālu vai ražošanas

defektu dēļ šajā laika periodā. Attiecībā uz rezerves daļām, kuras nav mūsu ražotas, mēs garantējam tikai gadījumā, ja mums ir garantija no saviem piegādātājiem. Jauno detaļu uzstādīšanas izmaksas ir jāuzņemas pircējam. Pirkuma atcelšana vai pirkuma cenas samazināšana, kā arī jebkuras citas prasības par bojājumu atlīdzināšanu netiek izskatītas.

#### Garantija LT

Dėl akivaizdžiai matomų defektų turi būti informuota per 8 dienas nuo įrenginio gavimo momento. Kitu atveju pirkėjo teisė reikšti pretenziją dėl šių defektų yra negaliojanti. Savo įrenginiams mes garantuojame įstatymo nustatytą pilną aptarnavimą garantinio laikotarpio metu, jei yra laikomasi gamintojo-varotojo susitarimo ir mes pažadame nemokamai pakeisti bet kurias mašinos dalis,

sugedusias dėl blogos medžiagos ar gamyklinio broko. Mes neatsakome už dalis, pagamintas ne mūsų ir jūsų gautas iš kito tiekėjo. Naujų dalių montavimo kaštai yra pirkėjo atsakomybė. Pirkimo nutraukimas ar pirkimo kainos sumažinimas, kaip ir bet kurios kitos pretenzijos dėl nuostolių nebus patenkinamos.

#### Ábyrgð IS

Augljóðsar skemmdir verður að tilkynna innan 8 daga frá viðtöku vörunnar. Annars er réttur kaupanda um bætur vegna slíka skemmda ógildur. Við ábyrgjumst, í tilfelli rétttrar meðhöndlunar yfir lögbundið ábyrgðartímabil frá afhendingu, að við skiptum um hvern vélarhlut án kostnaðar sem ónothæfur er vegna gallaðs efnis eða skemmda í framleiðslu innan ákveðins tímabils. Af því

er tekur til hluti sem ekki eru framleiddir af okkur, ábyrgjumst við af því leiti aðeins að við eigum rétt á ábyrgðarkröfum gagnvart birgðasölum. Kostnaður vegna uppsetningar á nýjum hlutum skal falla í skaut kaupanda. Ógilding sölu eða afsláttur á kaupverði sem og aðrar kröfur vegna skemmda eru undanskildar.

#### Garanti TR

Apaçık kusurları malların alınmasından 8 gün içinde bildirilmesi gerekir, aksi takdirde alıcı bu kusurları için tüm talepler kaybeder. Biz ücretsiz, yararsız olmalıdır malzeme veya işçilik üst üste saptanabilir bu süre içinde her bir parça takmadan böyle bir şekilde teslim tarihinden itibaren zimni garanti süresine uygun tedavi ile makinelerde bir garanti veriyoruz. Biz tedarikçiler karşı

garanti talepleri hakkı olarak kendimizi üretmek değil bu parça için, biz, sadece teminat olun. Alıcıya yeni parçaların yerleştirilmesi için maliyetleri. Dönüşüm ve azaltma iddiaları ve diğer tazminat talepleri dahil değildir.

#### гаранция BG

Очевидни недостатъци трябва да бъдат докладвани в рамките на 8 дни от получаването на стоки, в противен случай купувачът губи всякакви претенции за такива дефекти. Предлагаме гаранция на нашите машини с правилното лечение на срока на действие на косвена гаранция от датата на доставка по такъв начин, че ние замени всяка част в рамките на това време открива в един ред в материала или изработката трябва да бъде

безплатно, безплатно. За части, които ние не се произвеждат, ние правим само като гаранция, като имаме право на гаранционни искиове срещу доставчици. Разходите за вмъкване на нови части на купувача. Преобразуване и намаляване вземания и други искиовете за обезщетения, са изключени.

#### Гарантия RU

Об очевидных дефектах необходимо уведомить в течение 8 дней после получения товара. В ином случае все претензии покупателя по таким дефектам не принимаются. Мы предоставляем гарантию на наши машины при условии правильного обращения с ними. Гарантия действует с момента передачи машины в течение установленного законом гарантийного срока. В течение этого времени мы гарантируем бесплатную замену любой части машины, если они стали непригодны к использованию в результате доказуемых

ошибок в применяемых материалах или при изготовлении. На части машины, которые мы не изготавливаем сами, мы предоставляем гарантии в той мере, насколько нас касаются рекламационные претензии к изготовителям. Расходы по замене деталей несет покупатель. Претензии на расторжение договора купли-продажи, штрафы и прочие требования о возмещении ущерба исключаются.

#### Garantie BE-VLG

Zichtbare gebreken moeten binnen 8 dagen na ontvangst van de goederen worden gemeld, anders verliest de koper elk recht op aanspraak voor dergelijke gebreken. Bij een juiste behandeling van onze machines en gedurende de wettelijke garantietermijn vanaf de aflevering bieden wij garantie door elk machineonderdeel, dat tijdens deze periode door materiaal- of productiefouten

onbruikbaar zou worden, gratis te vervangen. Voor onderdelen die wij niet zelf produceren, bieden wij enkel garantie in de mate die de toeleveranciers ons bieden. De kosten voor de plaatsing van de nieuwe onderdelen draagt de koper. Aanspraken voor wijzigingen, waardevermindering en overige schadeloosstelling zijn uitgesloten.

#### Garanti DK

Med denna maskin följer en 24 månaders garanti. Garantin täcker endast material- och konstruktionsfel. Defekta delar ersätts utan omkostningar, men kunden står för installationen. Vår garanti täcker endast original-delar. Anspråk på garanti öreligger inte för: garantin täcker ej, transportska-

dor, skador orsakade av felaktigt behandling och då skötsel föreskrifter inte beaktats. Vidare kan garantikrav endast ställas för maskiner som inte har reparerats av tredje part.

#### Garancija HR

Vidljive štete se moraju prijaviti u roku od 8 dana od primitka robe U suprotnom slučaju kupac gubi pravo na reklamaciju. Mi jamčimo za naše strojeve u slučaju ispravnog postupanja tijekom perioda zakonskog jamstva tako što zamijenjujemo besplatno bilo koji dio stroja koji dokazano postane neupotrebljiv uslijed neispravnog materijala ili grešaka u proizvodnji u tom vremenskom

periodu Za dijelove koje mi nismo proizveli jamčimo samo ukoliko imamo pravo na reklamaciju prema dobavljačima Troškove za ugradnju novih dijelova snosi kupac Molbe za smanjenjem cijene kao i sve druge reklamacije zbog šteta su isključene.

